

ШВЕЙНАЯ МАШИНА С ЭЛЕКТРОННЫМ УПРАВЛЕНИЕМ

HZL-DX3

РУКОВОДСТВО ПО ЭКСПЛУАТАЦИИ

RU



ВНИМАНИЕ

Перед началом работы внимательно прочитайте эту инструкцию по эксплуатации, так как она содержит важную информацию по работе с машиной а также по технике безопасности.

“ОСНОВНЫЕ ИНСТРУКЦИИ ПО ТЕХНИКЕ БЕЗОПАСНОСТИ”

При пользовании электроприбором всегда соблюдайте основные правила техники безопасности, включая следующее правило: «Перед началом эксплуатации прочтите все инструкции».

“ОПАСНО _____ для снижения риска поражения электрическим током:”

1. Никогда не оставляйте включённую в электросеть машину без присмотра.
2. По окончании работы и перед чисткой отключайте машину от электросети.

“ПРЕДУПРЕЖДЕНИЕ _____ для снижения риска ожога, пожара, поражения током или травм:”

1. Не разрешайте пользоваться машиной в качестве игрушки. Необходимо тщательно следить за машиной, когда дети работают на ней или находятся рядом. Эта швейная машина может использоваться детьми в возрасте от 8 лет и старше и людьми с ограниченными физическими, сенсорными или умственными возможностями или недостатком опыта и знаний, если они находятся под наблюдением или ознакомились с инструкцией по безопасному использованию швейной машины и понимают насколько это опасно. Дети не должны играть со швейной машиной. Чистка и пользовательское техобслуживание не должны выполняться детьми без присмотра.
2. Используйте машину только для целей, описанных в данном Руководстве. Пользуйтесь только теми принадлежностями, которые рекомендованы производителем и описаны в данном руководстве.
3. Никогда не пользуйтесь машиной с повреждённым электрошнуром или штепселем, если она работает ненормально, если её уронили или повредили, а также если она побывала в воде. Верните машину ближайшему уполномоченному дилеру или в центр обслуживания для осмотра, ремонта, регулировки электрической или механической частей.
4. Не эксплуатируйте машину при закрытых вентиляционных отверстиях. Не допускайте накопления пыли, пуха, очесов в вентиляционных отверстиях швейной машины и в ножной педали.
5. Следите за тем, чтобы пальцы рук не находились вблизи движущихся деталей машины - особенно иглы.
6. Всегда используйте соответствующую игольную пластину. Неподходящая игольная пластина может сломать иглу.
7. Не пользуйтесь гнутыми иглами.
8. При работе на машине не тяните и не толкайте ткань – это может привести к поломке иглы.
9. Выключайте швейную машину “О”, занимаясь любыми регулировками в области иглы, продевая нить в иглу, заменяя иглу, или заменяя прижимную лапку и т. п.
10. Всегда, удаляя крышки, отключайте штепсельную вилку машина от электророзетки, когда открываете крышки, чтобы смазать или делать любые другие пользовательские регулировки при обслуживании, упомянутые в инструкции.
11. Нельзя ронять или вставлять какие-либо предметы в отверстия машины.
12. Не эксплуатируйте машину на открытом воздухе.
13. Не работайте на машине там, где применяются аэрозоли или подводится кислород.
14. Чтобы отсоединить машину от сети, поставьте все ручки управления на («0»), затем извлеките вилку из розетки.
15. Не извлекайте вилку из розетки, держась за шнур. Беритесь за вилку, а не за шнур.
16. В основном машина должна быть отключена от электропитания, если она не используется.
17. Если шнур питания этого устройства поврежден, он должен быть заменен специальным шнуром с помощью ближайшего уполномоченного дилера или сервисного центра.
18. (Кроме США/ Канады) Эта машина снабжена двойной изоляцией. Используйте только идентичные сменные детали. Смотрите инструкцию для обслуживания машины с двойной изоляцией.

“ОБСЛУЖИВАНИЕ ИЗДЕЛИЙ С ДВОЙНОЙ ИЗОЛЯЦИЕЙ (Кроме США/ Канады)”

В изделия с двойной изоляцией используются две системы изоляции вместо заземления. Средства заземления не предназначены для использования на изделии с двойной изоляцией, и не добавляются к изделию. Обслуживание изделия с двойной изоляцией требует особой осторожности и знания системы и должно выполняться только компетентным обслуживающим персоналом.

Сменные детали для изделия с двойной изоляцией должны быть идентичными соответствующим деталям в изделии. Изделие с двойной изоляцией имеет надпись DOUBLE INSULATION (ДВОЙНАЯ ИЗОЛЯЦИЯ) или DOUBLE INSULATED (С ДВОЙНОЙ ИЗОЛЯЦИЕЙ).

Символ  может также быть изображен на изделии.

“СОХРАНИТЕ ЭТИ ИНСТРУКЦИИ”

Машина предназначена только для пользования в быту.



Поздравляем Вас с покупкой швейной машины JUKI.

Пожалуйста, перед началом работы обязательно ознакомьтесь с мерами безопасности в разделе “Безопасное использование швейной машины” Руководства по эксплуатации, чтобы полностью понять функции и порядок работы швейной машины. Это позволит вам использовать швейную машину на протяжении долгого времени. После прочтения руководства по эксплуатации, пожалуйста, не забудьте сохранить его вместе с гарантией, для того, чтобы вы могли им пользоваться при необходимости.

Безопасная эксплуатация швейной машины

Знаки и пиктограммы, включенные в Руководство по эксплуатации и указанные на швейных машинах, используются для обеспечения безопасной эксплуатации швейной машины, а также для предупреждения возможных рисков получения травмы пользователем, либо другими людьми.

Предупреждающие знаки используются для различных целей, описанных ниже.

 ВНИМАНИЕ!	Указывает, что есть возможный риск получения серьезных травм или смерти при игнорировании данного знака, а также при неправильной эксплуатации швейной машины.
 ОСТОРОЖНО!	Указывает операции и т.п., которые могут привести к получению травм и / или физическому повреждению при игнорировании данного знака, а также при неправильной эксплуатации швейной машины.

Пиктограммы означают следующее:

	Предупреждение о неопределенной опасности		Существует риск поражения электрическим током		Существует риск возникновения пожара		Существует риск травмирования рук, и т.п.
	Запрет, который не определен		Запрет разборки/ изменения		Не располагайте руки под иглой		Не заливайте масло и т.п.
	Требуется обычное поведение		Отсоедините разъем питания				

⚠ ВНИМАНИЕ

Для комбинации материала, нити и иглы, смотрите пояснительную таблицу в разделе “Замена иглы”. Если игла или нить не соответствуют используемому материалу, например, в случае, если пошив очень тяжелого материала (например, джинса) производится тонкой иглой (# 11 или выше), игла может сломаться и привести к возникновению травмы.

Другие меры предосторожности

- Не ставьте машину под прямыми солнечными лучами или в местах с повышенной влажностью.

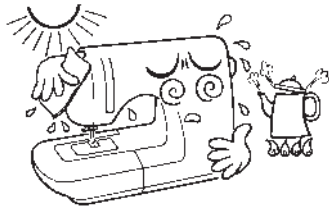

- Не протирайте машину средствами, такими как растворитель.

В случае загрязнения швейной машины, добавьте небольшое количество нейтрального моющего средства на кусок мягкой ткани и тщательно протрите швейную машину.

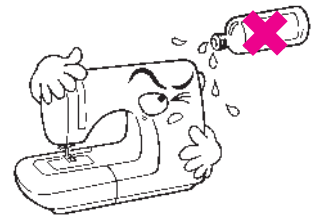

Помните, что следующие ситуации могут возникать, так как в швейной машине используются полупроводниковые электронные компоненты и точные электронные схемы.

- Обязательно используйте швейную машину в диапазоне температур от 5 ° C до 40 ° C. При слишком низкой температуре могут возникнуть сбои в работе швейной машины.

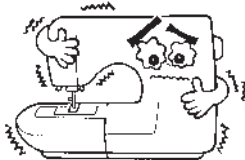

- Защитное устройство швейной машины останавливает ее работу, для предотвращения перегрева, при продолжительном шитье на низкой скорости или в условиях высокой температуры окружающей среды. В этом случае кнопка Start (Пуск)/Stop (Останов) не подсвечена. Швейная машина вернется к рабочему режиму примерно через 10 минут.



* Рабочая температура швейной машины находится в диапазоне от 5 ° C до 40 ° C. Не используйте швейную машину под прямыми солнечными лучами, рядом с горячей плитой, либо свечами, или во влажном месте. В таких случаях, температура внутренней части швейной машины может подняться или покрытие шнура питания может расплавиться, что приведет к пожару или поражению электрическим током.

Содержание

“ОСНОВНЫЕ ИНСТРУКЦИИ ПО ТЕХНИКЕ БЕЗОПАСНОСТИ”	1
Содержание	4
Главные детали	6
Принадлежности	7

ОСНОВНЫЕ ОПЕРАЦИИ

Подключение к электросети	8
Функции кнопок управления	9
Наименование и функции других кнопок управления	10
Контроль скорости	12
Регулировка начальной скорости шитья	
	13
Шитье на низкой скорости	13
Регулировка скорости обратного хода	
	13
Перемещение прижимной лапки вверх/вниз ...	14
Рычаг для подъема прижимной лапки	14
Установка рычага для подъема колена (Дополнительных вспомогательных компонентов)	14
Смена игольных отверстий (сдвижная пластина для выполнения прямой строчки) ...	15
Замена прижимной лапки	16
Подготовка нижней нити	18
Подготовка верхней нити	22
Заправка верхней нити в машину	22
Устройство для автоматической заправки нити в иглу	24
Извлечение нижней нити	25
Установка иглы	26
Таблица сочетаемости тканей, нитей и игл ..	27
Как отрегулировать натяжение нити	28
Как отрегулировать силу нажима прижимной лапки	29
Как уменьшить скорость подачи	29
Как выбрать образец строчки	30

ШВЕЙНАЯ ПРАКТИКА

Прямая строчка	33
Направляющая линия края ткани на игольной пластинке	34
Автоматическое закрепление строчки и обрыв нитей	36
Как изменить положение иглы	37
Как изменить длину стежка	37
Другие образцы прямых строчек	38
Строчка зигзаг	39
Краеобметочный стежок	40
Потайной шов	42
Строчки для обметывания пуговичных петель	45
Пуговичная петля с каркасной нитью	49
Для изменения ширины пуговичной петли ...	50
Для изменения плотности шва	50
Ручная пуговичная петля в 2 этапа	51
Пришивание пуговиц	53
Выполнение закрепки	54
Вшивание застёжки-молнии	56
Втачивание застёжки-молнии внахлест	57
Фестоны	58
Декоративные строчки	59

ПЭЧВОРК

Пэчворк	60
Аппликация (1)	61
Аппликация (2)	62

ДЕКОРАТИВНЫЕ СТРОЧКИ

Вышивание букв.....	63
Подготовка перед началом строчки	63
Тестовая строчка	63
Экран и кнопки управления.....	64
Как выбрать образцы (буквы)	65
Как редактировать образцы (буквы).....	67
Как вышить образец (буквы).....	68
Расположение концов нити при переходе от одного элемента вышивки к другому	68
Сохранение/ вызов образцов (букв).....	69
Для непрерывного шитья выбранных про- грамм	70
Методы выбора букв.....	71



Тип и использование опций 72

① Изменение ширины шва для обметывания петель	73
② Изменение положения иглы	74
③ Работа с двойной иглой.....	75
④ Функции педали.....	77
⑤ Регулировка штопки.....	78
⑥ Регулируемая начальная скорость шитья	79
⑦ Регулируемая скорость обратного хода ...	80
⑧ Руководство.....	81
⑨ Регулировка чувствительности сенсорной панели	82
⑩ Контрастность жидкокристаллического дис- плея	83
⑪ Настройка громкости звука при нажатии на кнопки	84
⑫ Настройка языка	85
⑬ Удлинение.....	86
⑭ Стирание настроек.....	88

Перечень сообщений	89
Описание дополнительных вспомога- тельных компонентов.....	91
• Прижимная лапка с рубильником	91
• Прижимная лапка для пришивания пуговиц ..	91
• Прижимная лапка для квилтинга (Прозрачный тип зигзаг)	91
• Прижимная лапка для пришивания тесьмы и вышивки	91
• Прижимная лапка для притачивания бисера.	91
• Прижимная лапка с направляющей.....	91
• Прижимная лапка для притачивания косой бейки	91
• Прижимная лапка с рубильником для строчки зигзаг	91
• Прижимная лапка для квилтинга (открытая)..	91
• Прижимная лапка для пришивания апплика- ций.....	91
• Прижимная лапка для пришивания шнуров..	91
• Прижимная лапка для пришивания засте- жек-молний (невидимка).....	92
• Гладкая прижимная лапка	92
• Дыропробиватель.....	92
• Приставной столик.....	92
• Открытая прижимная лапка	92
• Прижимная лапка для обработки краев ткани....	92
• Прижимная лапка для квилтинга	92
• Прижимная лапка для пэчворка.....	92
• Шагающая прижимная лапка	92
• Направляющая для квилтинга	92
• Рычаг для подъема при помощи колен	92
• Лапка ножная прижимная 1/4 дюйма.....	92
• Увеличительное стекло.....	93
• Держатель бобины ниток.....	93
Как установить широкий стол	94

Техническое обслуживание машины.....	95
Лист выполнения проверок.....	96
Перечень образцов строчки	98
Спецификация	обложка

Главные детали

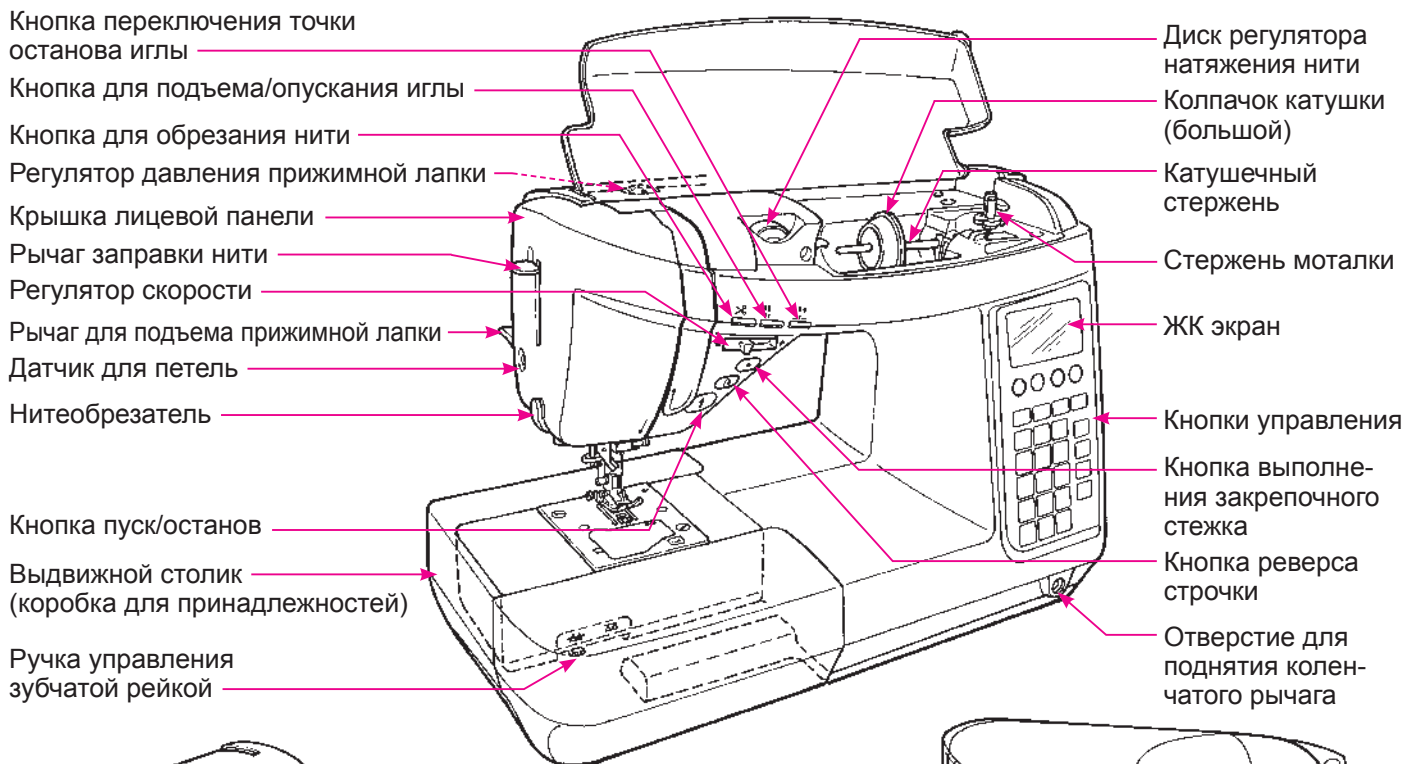

* Не размещайте тяжелые предметы на твердом ящике и широком столе.

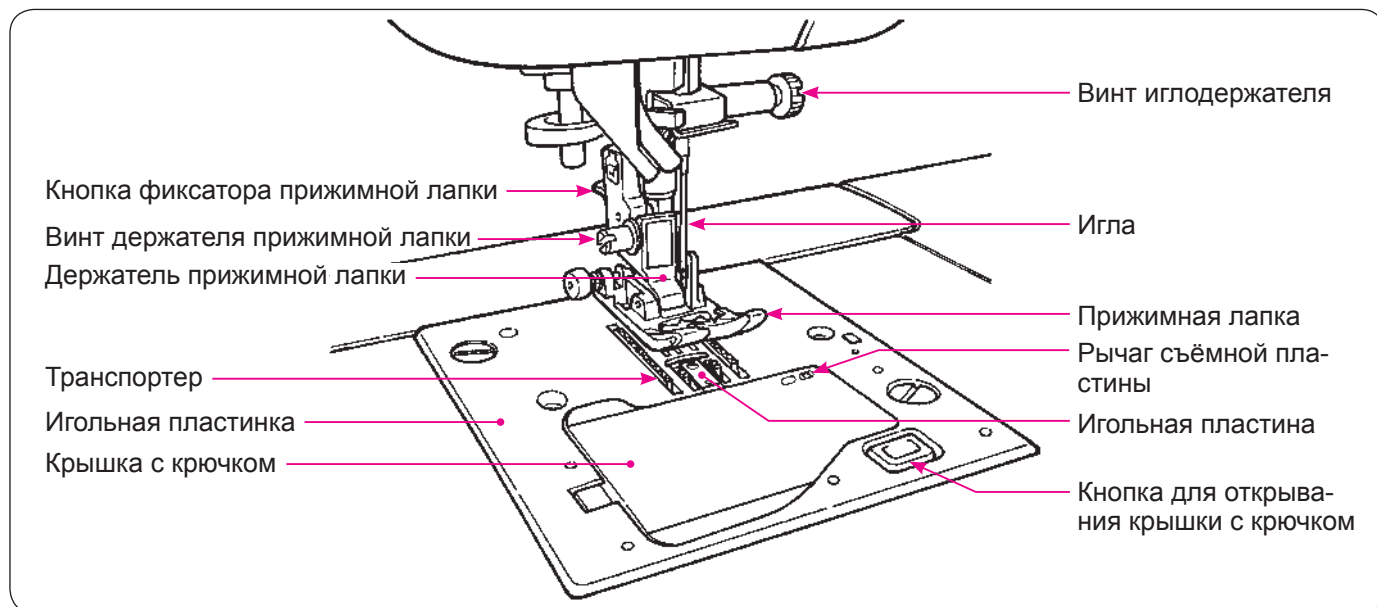
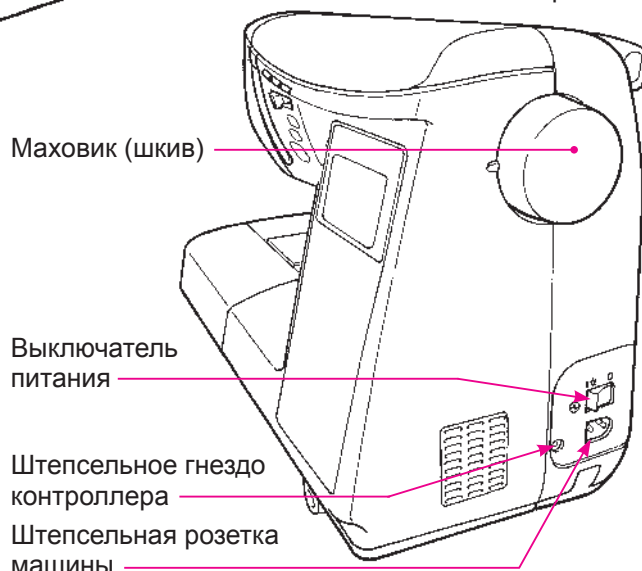

Принадлежности

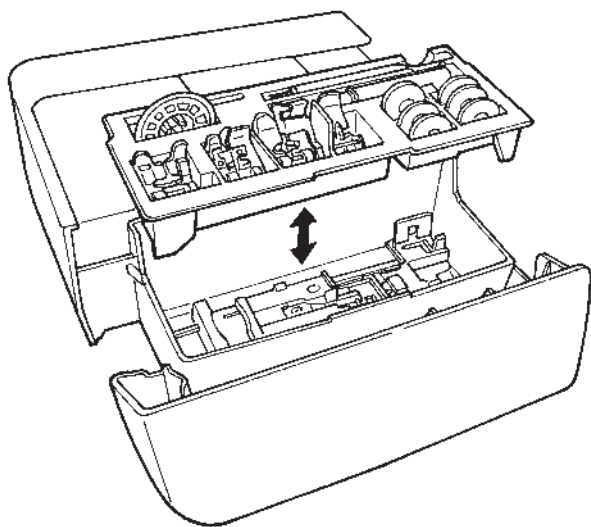

Отодвиньте выдвижной столик влево.

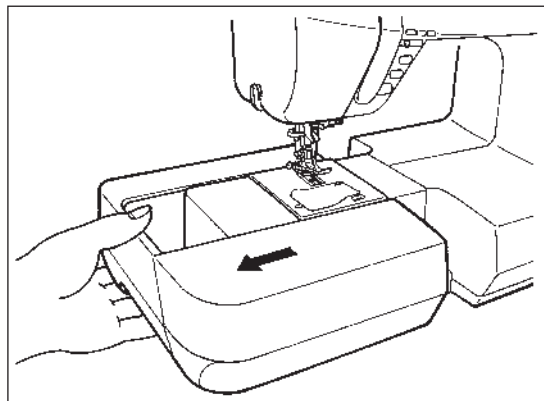

• Внутри выдвижного столика

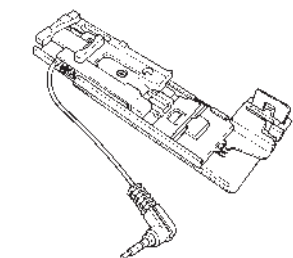

Лапка для вышивания пуговичных петель (E)



Лапка для выметывания петель (I)

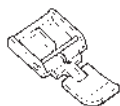

Лапка для втачивания застежки-молнии (B)

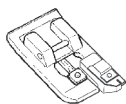

Лапка для подрубki края (C)

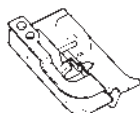

Лапка для потайной строчки (D)



Отвертка в форме T

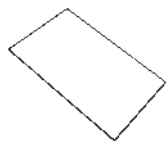

Комплект игл
HAX 1 # 11 (1)
14 (1)
16 (1)



Распорочный нож



Катушка (3)



Щетка

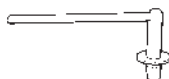

Дополнительный катушечный стержень

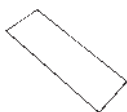

Двойная игла
(один комплект)



Колпачок катушки (маленький)



Колпачок катушки (средний)

• Поставляется в комплекте с машиной



Стандартная прижимная лапка (A)



Колпачок катушки (большой)



Катушка (1)



Ножная педаль (модель; JC-001)



Шнур электропитания

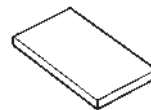

Руководство по эксплуатации (данное руководство)

Подключение к электросети

ПРЕДУПРЕЖДЕНИЕ

- Когда машина не используется, отключите ее от сети (поверните выключатель на «0») и выдерните шнур питания. В противном случае может произойти короткое замыкание и/или пожар.

* Помните, что при включении машины с поднятой прижимной лапкой она опускается автоматически.

★ Управление кнопкой питания:

Выключение машины производится переключением в положение «0».

Включение машины производится переключением в положение «I».

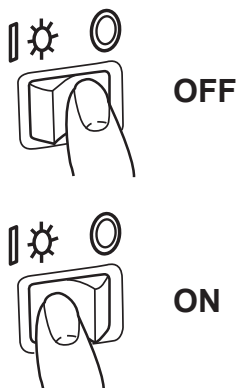

★ Когда используется кнопка Пуск/Останов:

1. Поверните выключатель на «0», вставьте вилку шнура питания в гнездо машины.
2. Вставьте штепсель в розетку.
3. Поверните выключатель на «I».

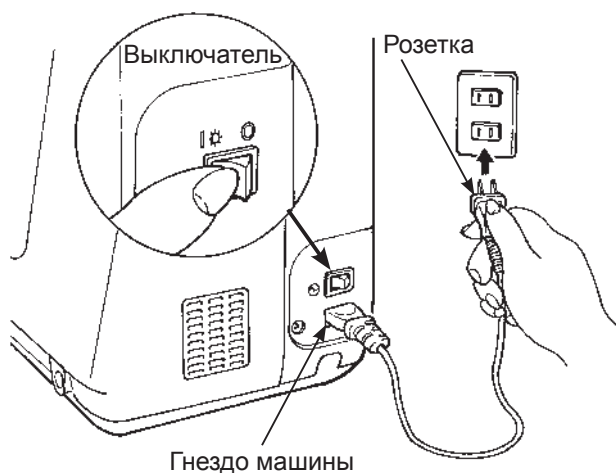

★ Если используется ножная педаль:

1. Поверните выключатель на «0», вставьте вилку шнура питания в гнездо машины.
2. Вставьте штепсель в розетку.
3. Поверните выключатель на «I».

* Когда используется ножная педаль, кнопка пуска/останова:

Начало строчки: не работает

Окончание строчки: работает

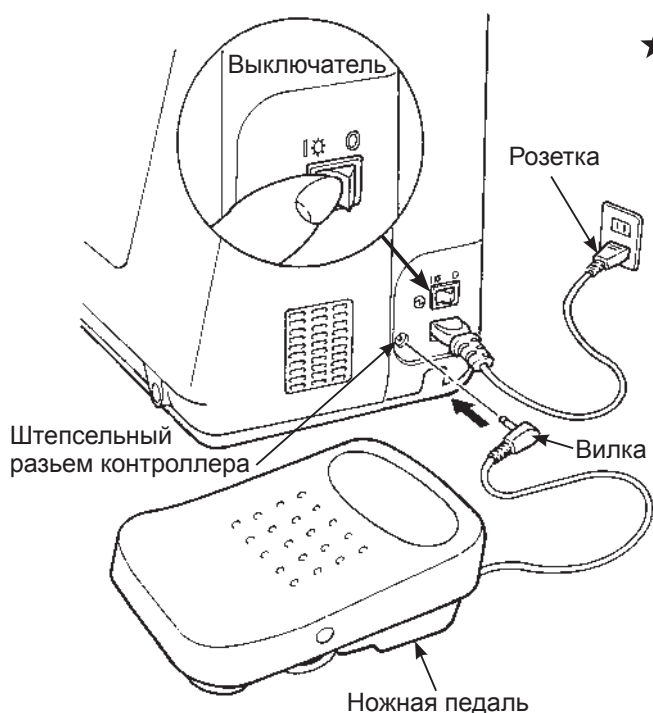

Функции кнопок управления

Кнопка для подъема/ опускания иглы

Когда машина останавливается, нажмите эту кнопку для изменения положения иглы (когда игла находится в верхней позиции, то при нажатии кнопки она опускается, и наоборот). Если эту кнопку удерживать нажатой в течение продолжительного времени, швейная машина будет работать на низкой скорости.

* Игла не будет двигаться, когда прижимная лапка находится в верхнем положении или не выбрана программа шитья.

Кнопка переключения точки останова иглы

При нажатии на эту кнопку изменяется положение останова иглы вверх или вниз.

Регулятор скорости

Скорость строчки можно регулировать во время шитья.

Кнопка выполнения закрепки

При нажатии этой кнопки швейная машина выполняет закрепочный стежок. При нажатии этой кнопки во время шитья при выбранном режиме, швейная машина остановится после выполнения одного цикла / одного шага программы.

Кнопка обратного хода

Для прямой строчки/строчки зиг-заг: при удерживании этой кнопки в нажатом положении швейная машина будет шить в обратном направлении.

Для других типов строчки: швейная машина выполняет закрепочный стежок.

Кнопка Пуск/останов

При нажатии этой кнопки машина начинает шить медленно и затем набирает скорость, установленную при помощи регулятора скорости. Повторное нажатие кнопки останавливает швейную машину. Статус машины отражает цвет кнопки.

Зеленый: Готовность к работе и/или выполнение строчки

Красный: Машина не готова к работе

Оранжевый: При нажатии кнопки выполнения закрепки во время шитья при выбранном режиме (швейная машина после выполнения одного цикла шитья выполнит закрепку. Затем швейная машина остановится).

Кнопка для обрезки нити

На эту кнопку, чтобы автоматически обрезать обе нити.

Замечания по обрезке нити:

1. Не используйте нить толще №30.
2. После обрезки стежок можно сделать без натягивания нижней нити.
3. При возобновлении строчки после обрезки нити, если вы снова натянете нижнюю нить и поместите ее под прижимную лапку вместе с верхней нитью, сможете избежать спутанных нитей на обратной стороне ткани.
4. Регулярно чистите машину (см. стр. 95), так как пыль, которая собирается рядом с узлом для обрезки нити, может привести к неисправности машины.

Наименование и функции других кнопок управления

■ Кнопки управления и экран

Описание экрана

00	Прямая строчка
00	Используемые образцы
00	Пуговичные петли
00	Квилт
00	Декоративные строчки
Аа	Буквы

Установка автоматической заправки и обрезки нити

И/ж	Обратный стежок и обрезка нити
↑ж	Закрепочный стежок и обрезка нити
Отсутствие символа	Параметр не установлен

Положение останова иглы

↑	Игла останавливается в крайней верхней точке
↓	Игла останавливается в крайней нижней точке

Требуемая прижимная лапка (маркировка)

Положение иглы
(В этом образце игла расположена по центру.)

Ширина зигзага

Образец стежка
* Будет выполнена строчка по образцу на экране

Длина стежка

1 Кнопки для регулирования ширины зигзага

4 Кнопка выбора

5 Кнопка сброса

12 Кнопка переключения выбора образца

11 Кнопка выбора образца

Прямой выбор

Выбор по номеру (ввести номер)

Буквы

2 Кнопки для регулирования длины стежка

3 Кнопка подтверждения выбора

6 Кнопка автоматического останова строчки и обрезки нити

7 Кнопка непрерывной строчки

8 Кнопка зеркального отображения

9 Кнопка выбора

10 Кнопка сохранить/вызов

123	ABC	И/И/ж
1 @, /	2 ABC	↓/♥
3 1/4 DEF	4 GHI	▲
5 JKL	6 MNO	↑
7 PQRS	8 TUV	↕
9 WXYZ	0	↕
Ä Å	↩	↩

HZL-DX3

Наименование кнопок управления

10

■ Наименование и функции кнопок управления

1		Кнопки для регулирования ширины зигзага	Используется для изменения ширины зигзага и положения иглы.
2		Кнопки для регулирования длины стежка	Используется для изменения длины стежка.
3		Кнопка подтверждения выбора	Используется для подтверждения выбора образца и/или какой-либо настройки.
4		Кнопка выбора	Используется для перемещения курсора.
5		Кнопка сброса	Используется для сброса выбора образца строчки и для отмены конкретной установки. При удержании кнопки сбрасываются все сохраненные образцы строчки.
6		Кнопка автоматического останова строчки и обрезки нити	При нажатии этой кнопки на экран выводится символ или . Машина автоматически закрепляет строчку в начале и конце и затем обрезает обе нити.
7		Кнопка непрерывной строчки	Эта кнопка активна только в режиме «». При нажатии этой кнопки на экран выводится символ (непрерывная строчка с увеличенными интервалами). При повторном нажатии этой кнопки на экран выводится символ (непрерывная строчка с уменьшенными интервалами). (Интервал между буквами и рисунками изменить невозможно). Машина будет выполнять выбранный образец строчки непрерывно. При повторном нажатии произойдет отмена этой функции. * При нажатии кнопки во время выполнения строчки машина остановится после того, как полностью завершит отстрачивать выбранные образцы.
8		Кнопка зеркального отображения	После выбора образца строчки нажмите эту кнопку для зеркального отражения выбранного образца. * Зеркальное отражение некоторых образцов выполнить невозможно. * При использовании программы зеркальное шитье, меняется положение начала шитья и отображается символ .
9		Кнопка выбора	Могут быть установлены дополнительные функции (14 функций). * Дополнительные функции варьируются в зависимости от образца строчки. (См. более подробную информацию на стр. 72.)
10		Кнопка сохранить/вызов	Эта кнопка используется для сохранения/вызова образца. Машина может хранить в памяти максимально 10 образцов одновременно. (См. более подробную информацию на стр. 69.)
11		Кнопка выбора образца	При помощи этой кнопки можно выбрать образец строчки. * В зависимости от режима выбора образца использование кнопок варьируется. (См. более подробную информацию на стр. 30)
12		Кнопка переключения выбора образца	Когда необходимо изменить режим выбора образца, нажмите желаемую кнопку. Выбранная кнопка будет подсвечена.

Контроль скорости

■ Регулировка скорости:



★ Регулятор скорости

Максимальную скорость выполнения строчки можно задать при помощи регулятора скорости.

★ Ножной регулятор

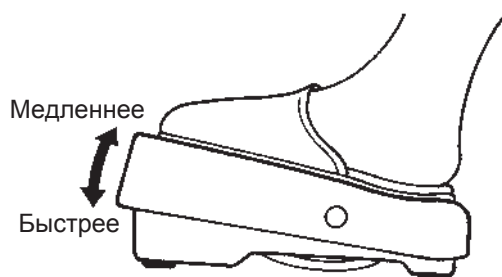

Для запуска машины нажмите на ножной регулятор. Чем больше нажим, тем быстрее работает машина. Регулятор скорости установит максимальную скорость выполнения строчки.

Нажим сильнее → скорость выше

Нажим слабее → скорость ниже

* Всегда содержите ножной регулятор в чистоте. Важно не размещать какие-либо предметы на ножном регуляторе, так как это может привести к травме оператора и неисправности машины.

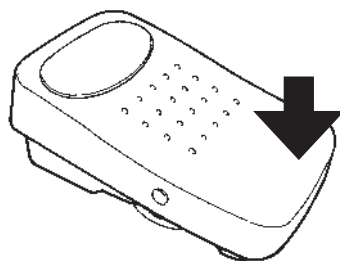

Функция педали

Швейную машину можно запрограммировать на выполнение различных операций при нажатии передней части педали:

- ① Обратный ход
- ② Закрепочный стежок
- ③ Выполнение половинчатого стежка
- ④ Выполнение пошагового стежка
- ⑤ Обрезка нити
- ⑥ Функция отсутствует

(См. стр. 77.)

На момент поставки установлена заводская функция «① Обратный стежок».

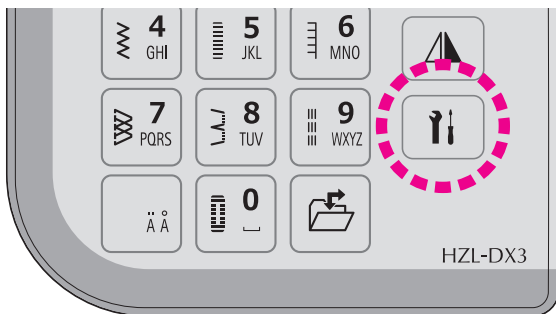

★ Регулировка начальной скорости

шитья 

С помощью кнопки дополнительных настроек можно увеличить начальную скорость шитья.
(См. стр. 79.)

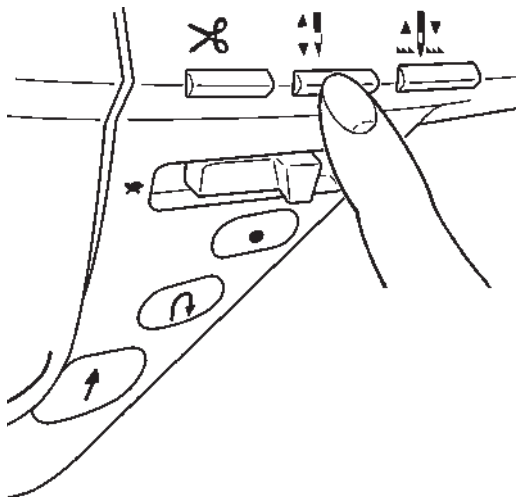

★ Шитье на низкой скорости

При нажатии кнопки перемещения иглы вверх/вниз швейная машина выполняет шитье на низкой скорости.



★ Регулировка скорости обратного хода



С помощью кнопки дополнительных настроек можно увеличить скорость обратного хода.
(См. стр. 80.)

Перемещение прижимной лапки вверх/вниз.

■ Рычаг для подъема прижимной лапки

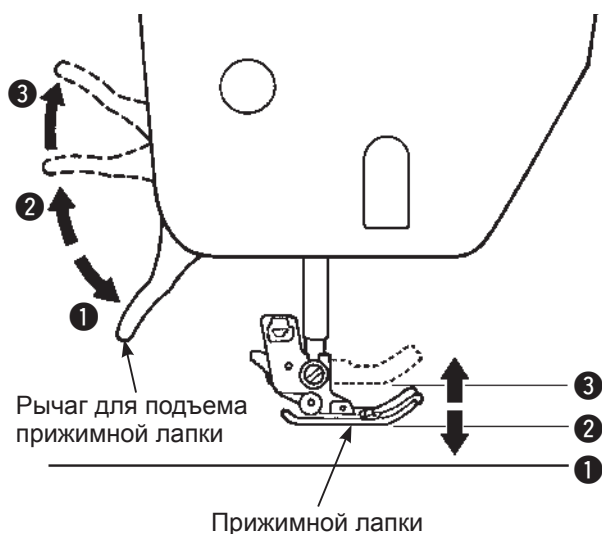

Перемещение прижимной лапки вверх/вниз осуществляется с помощью рычага подъема прижимной лапки. Прижимная лапка может быть поднята выше стандартного верхнего положения. Эта функция полезна при шитье тяжёлых материалов.

- 1 Нижнее положение
.....Во время выполнения строчки лапку необходимо опустить.
- 2 Обычное приподнятое положение
.....Это положение используется для извлечения ткани и/или замены прижимной лапки.
- 3 Крайнее верхнее положение
.....Это положение используется для размещения тяжелых материалов под прижимной лапкой.

* Соблюдайте осторожность, чтобы прижимная лапка и игла не мешали друг другу, когда игла находится в нижнем положении, а прижимная лапка – в крайнем верхнем.

■ Установка рычага для подъема колена (Дополнительных вспомогательных компонентов)

Рычаг для подъема колена используется для квилтинга и других проектов, для которых задействованы обе руки. При помощи рычага для подъема колена вы можете контролировать положение прижимной лапки без использования рук.

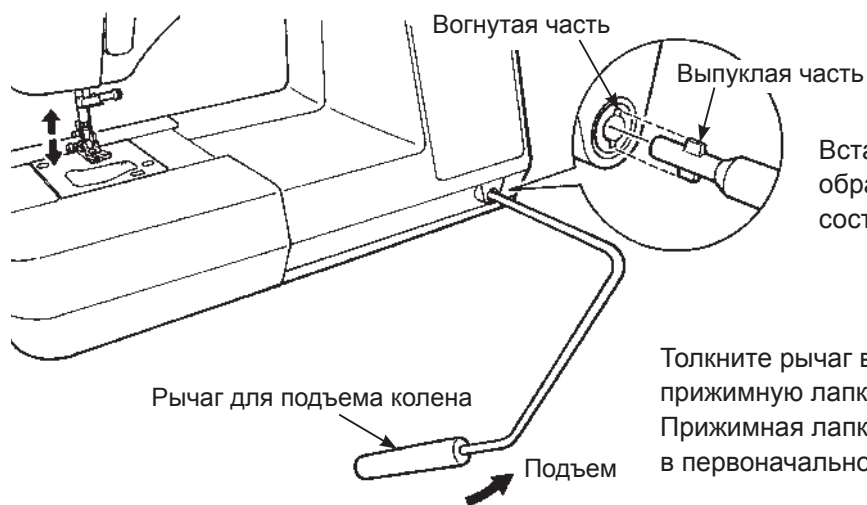

Вставьте рычаг для подъема колена таким образом, чтобы вогнутая и выпуклая части состыковались.

Толкните рычаг в сторону правой руки, чтобы поднять прижимную лапку. Прижимная лапка опускается, когда рычаг возвращается в первоначальное положение.

* Во время выполнения строчки не прикасайтесь к рычагу для поднятия колена. Это может привести к нарушению строчки.

Смена игольных отверстий (сдвижная пластина для выполнения прямой строчки)

■ Как использовать направляющую пластину для выполнения прямой строчки

① Игольное отверстие для прямой строчки

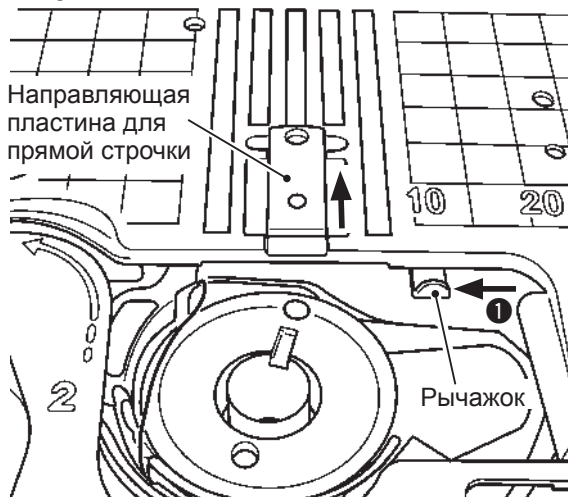

② Стандартное игольное отверстие

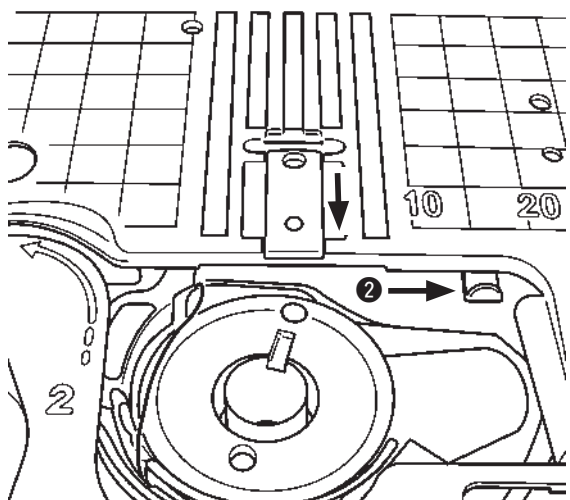

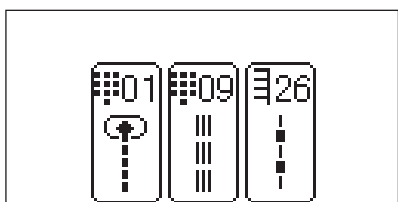

■ Программы, которые могут быть использованы при выборе прямой строчки



После смены игольного отверстия на отверстие для выполнения прямой строчки нажмите  для отображения доступных режимов.

С помощью кнопок  или  выберите программу, нажмите  для подтверждения.

При перемещении рычаг  назад и вправо во время отображения левой фигуры, нажмите .

Внимание

При использовании игольного отверстия для выполнения прямой строчки запрещено вращать маховик вручную. Помните, что при ручном проворачивании маховика игла может удариться о направляющую пластину.

* Перед отключением питания смените игольное отверстие для прямой строчки на обычное игольное отверстие.

Сменить игольное отверстие для прямой строчки и обычное игольное отверстие можно без замены игольной пластины. Использование сдвижной пластины для выполнения прямой строчки исключает попадание материала в игольное отверстие и обеспечивает плавную подачу в начале шитья. Замена игольного отверстия выполняется за счет смены положения рычажка.

1 Поднимите иглу и прижимную лапку.

2 **①** Сместите рычажок влево: Будет выбрано игольное отверстие для прямых стежков

② Сместите рычажок вправо, слегка подталкивая его от себя: Будет выбрано обычное игольное отверстие.

* В том случае, когда игольное отверстие установлено в положение для прямолинейного шитья, не могут быть выбраны любые другие программы, кроме тех, которые доступны в данном режиме.

Если игольное отверстие поменять в положении прямолинейного шитья в том случае, когда выбрана любая программа отличная от прямой строчки, то на

экране появится данное

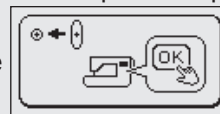

сообщение.

1. Возврат к стандартному экрану будет выполнен после перемещения рычажка вправо.

2. При нажатии  на экране появится изображение режима «Программа 1».



Замена прижимной лапки

■ Демонтаж и установка прижимной лапки

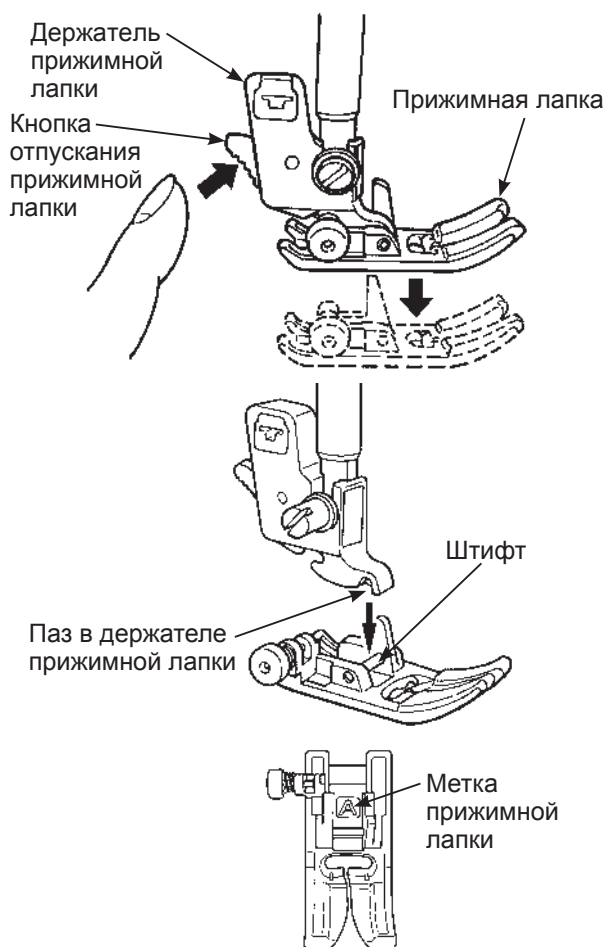

⚠ Внимание

Перед заменой прижимной лапки отключите машину от электросети.

★ Демонтаж прижимной лапки

1. Поднимите иглу и прижимную лапку.
2. Нажмите на кнопку демонтажа прижимной лапки, чтобы демонтировать прижимную лапку.

★ Установка прижимной лапки

Совместите штифт прижимной лапки и паз в держателе прижимной лапки. Затем опустите держатель прижимной лапки с помощью рычага для поднятия прижимной лапки.

* На каждой прижимной лапке есть метка. Используйте соответствующую прижимную лапку для выполнения строчки по выбранному образцу.

■ Демонтаж и установка держателя прижимной лапки

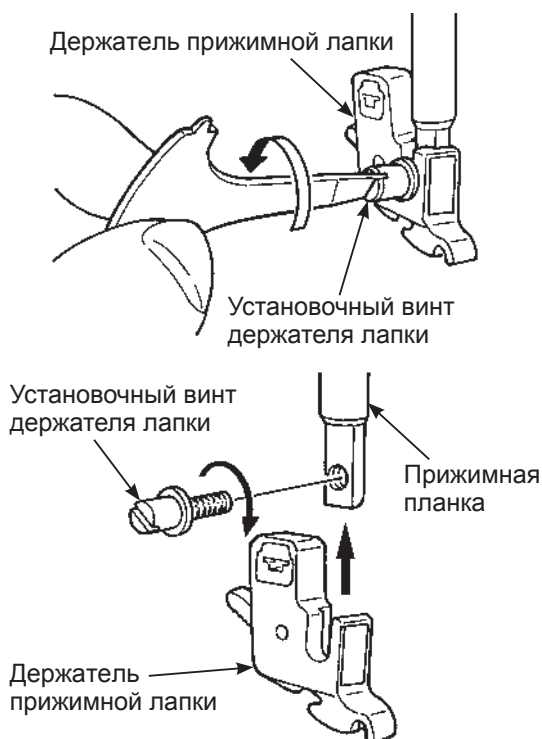

★ Демонтаж держателя прижимной лапки

1. Поднимите иглу и рычаг для подъема прижимной лапки.
2. Ослабьте установочный винт держателя прижимной лапки, повернув его влево, и демонтируйте держатель прижимной лапки.





★ Установка держателя прижимной лапки

Совместите отверстие винта на прижимной планке с отверстием держателя прижимной лапки (длинный паз). Должным образом затяните установочный винт, повернув его вправо.

■ Тип и назначение прижимной лапки

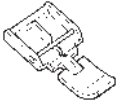
Маркировка прижимной лапки

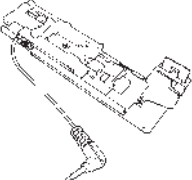

	Стандартная прижимная лапка	A Преимущественно используется для выполнения прямой строчки и строчки зигзаг. Используйте эту лапку особенно для стачивания плотных тканей.
	Лапка для пришивания застёжек-молний	B Используется для пришивания застёжек-молний.
	Лапка для подрубки края	C Эта прижимная лапка используется исключительно для обметывания ткани через край для предотвращения износа кромки ткани.
	Лапка для потайной строчки	D Эта прижимная лапка используется для выполнения потайной строчки на подшитых краях брюк, юбок или рукавов.
	Лапка для вышивания пуговичных петель	E Эта лапка используется для автоматического вышивания пуговичных петель.
	Лапка для выметывания петель вручную	I Эта лапка используется для выполнения декоративных строчек, букв и закрепок, а также для выметывания петель вручную (образец № 03).

Подготовка нижней нити

■ Извлечение шпульки

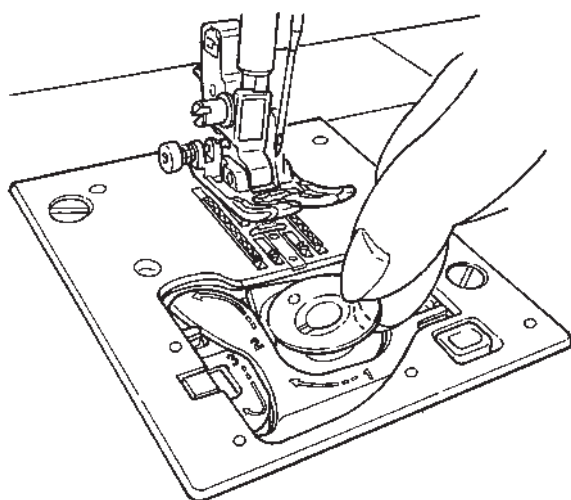
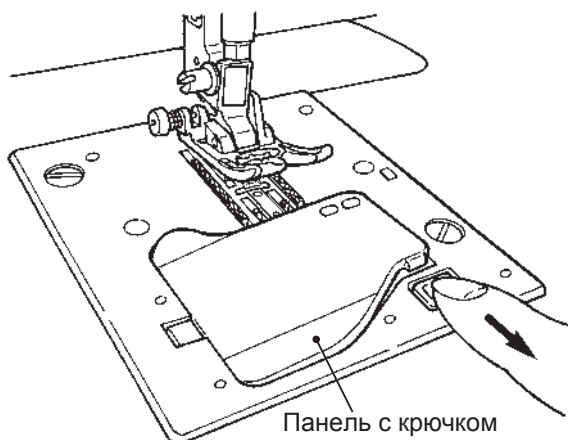

⚠ Внимание

Отключайте машину от сети (поворачивайте выключатель на «0»), когда шпулька извлекается и/или помещается в шпульный колпачок.

1 Откройте крышку с крючком.

2 Откройте крышку с крючком.

* Если на шпулке осталось слишком мало ниток, не используйте шпульку, так как нить может спутаться.

* Используйте только подходящую шпульку, чтобы избежать неисправность в работе машины.

<Уникальная шпулька>

Изготовлена из прозрачного пластика

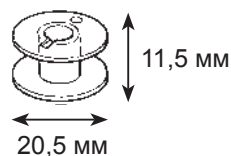

■ Установка шпульки с нитками

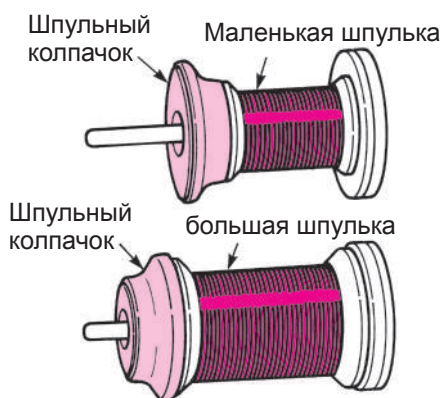

1 Поместите шпульку с нитками и шпульный колпачок на стержень.

* Будьте внимательны, при небольшом остаточном количестве нити на шпулке возможно запутывание или проскальзывание нити.

Шпульные колпачки бывают 3 типов – большой, средний и маленький. В зависимости от размеров шпульки выберите соответствующий колпачок.

■ Намотка нитки на шпульку

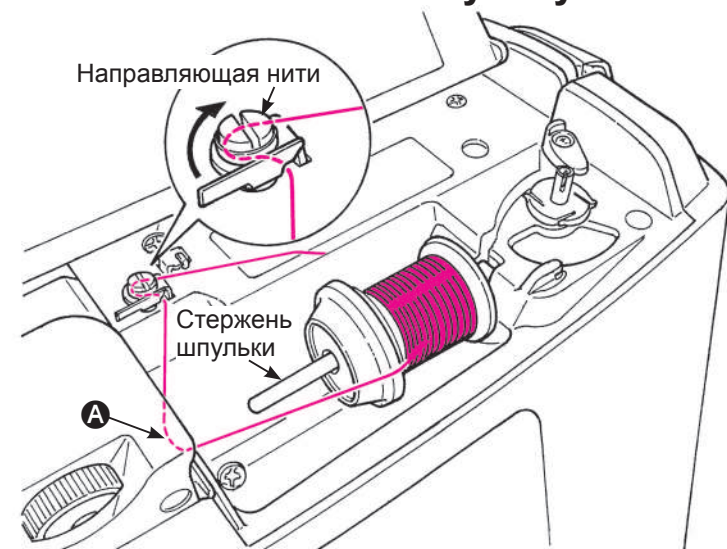

Ось для намотки шпульки

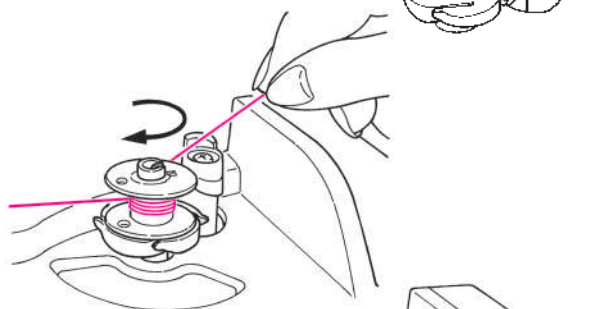
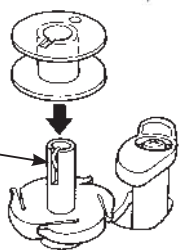

Направляющая (с обрезавателем)

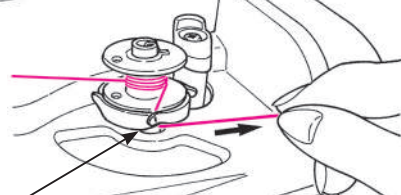

Регулятор намотки шпульки

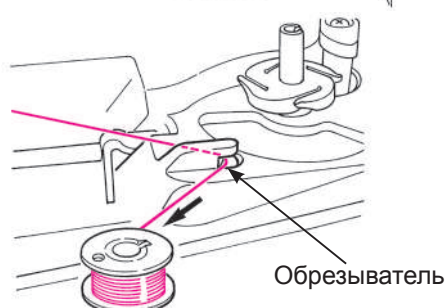

* Для намотки нитки на шпульку предусмотрен отдельный двигатель, так что вы можете намотать нить на шпульку в любое время.

1 Поместите шпульку с нитками на штифт.

2 Пропустите нить через направляющую **A** и затем протяните ее по кругу для намотки на шпульку.

3 Установите шпульку на ось для намотки шпульки.

4 Наматывайте нить на шпульку 4-5 оборотов по часовой стрелке.

5 Вставьте конец нити в направляющую у оси для намотки шпульки и дерните ее вправо, чтобы обрезать.

6 Переместите регулятор намотки шпульки по направлению к шпулке, чтобы начать намотку.

* Будьте внимательны, так как регулятор намотки шпульки работает как переключатель.

7 Когда намотка завершена, ось автоматически прекращает вращаться, регулятор намотки шпульки перемещается вправо и возвращается в первоначальное положение.

Снимите шпульку с оси для намотки и обрежьте нить при помощи обрезавателя.

* Намотка шпульки автоматически остановится, если скорость намотки уменьшается из-за нагрузки на двигатель для намотки, при спутывании нити.

■ Установка шпульки

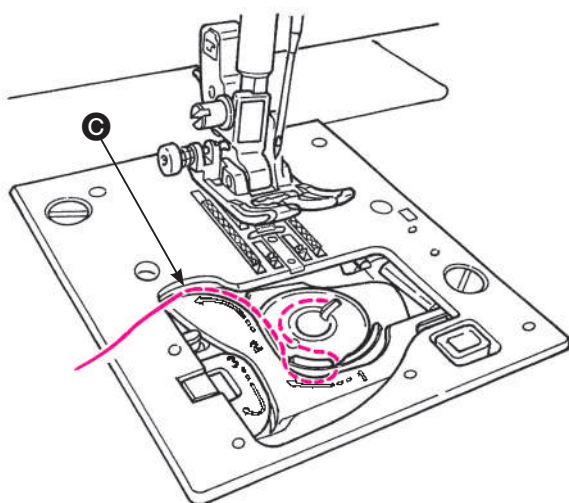
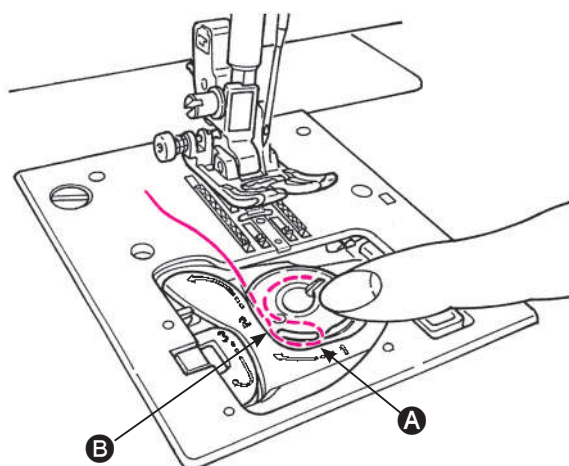
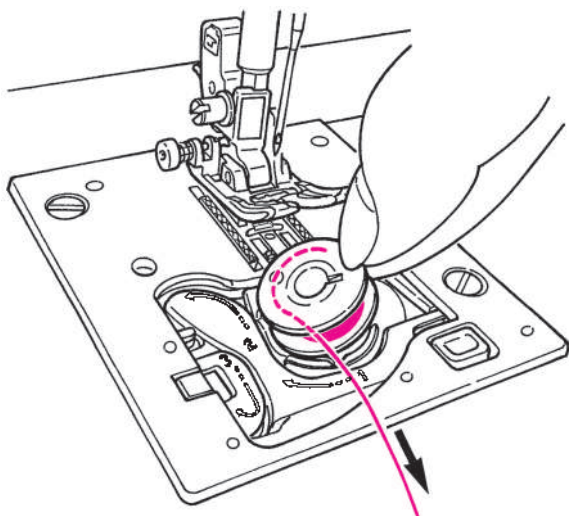

⚠ Внимание

Отключайте машину от сети (поворачивайте выключатель на «0»), когда шпулька извлекается и/или помещается в шпульный колпачок.

1 Поместите шпульку в шпульный колпачок.

* Поместите шпульку таким образом, чтобы нить разматывалась против часовой стрелки.

2 Протяните конец нити через пазы **A** и **B**.

* Если слегка нажать на шпульку пальцем, то можно легче пропустить нить через пазы.

3 Потяните нить влево через направляющую **C**.

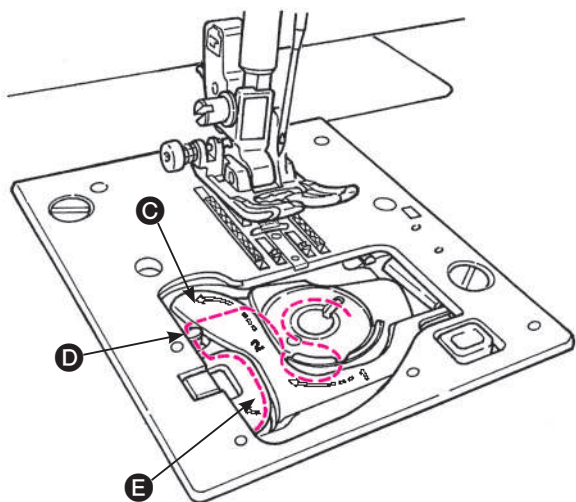

4 Протяните нить через направляющие **D** и **E** и оставьте нить внизу. (Протяните нить сначала через направляющую **E**, а затем к направляющей **D**.)

* При заправке нижней нити шпулька вращается против часовой стрелки. Если шпулька вращается по часовой стрелке, переверните шпульку.

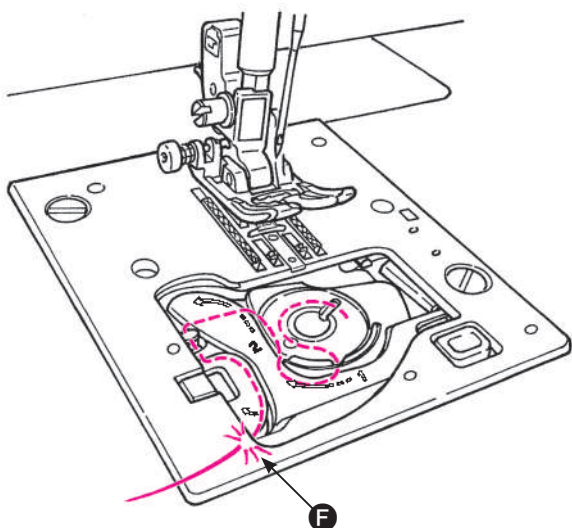

5 Обрежьте нить при помощи встроенного обрезывателя **F**.

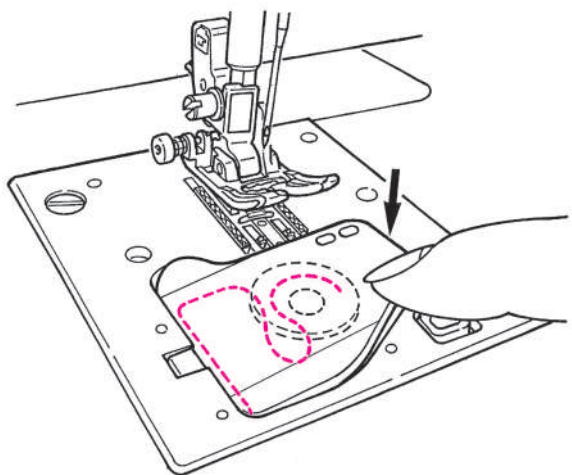

6 Закройте крышку с крючком.

Вы можете теперь начать выполнять строчку (не вытаскивая нижнюю нить на поверхность), однако если хотите шить таким образом, чтобы нижняя нить была на поверхности, см п. «Извлечение нижней нити» на стр. 25.

Подготовка верхней нити

■ Заправка верхней нити в машину

⚠ Внимание

Отключите питание перед заправкой швейной машины.

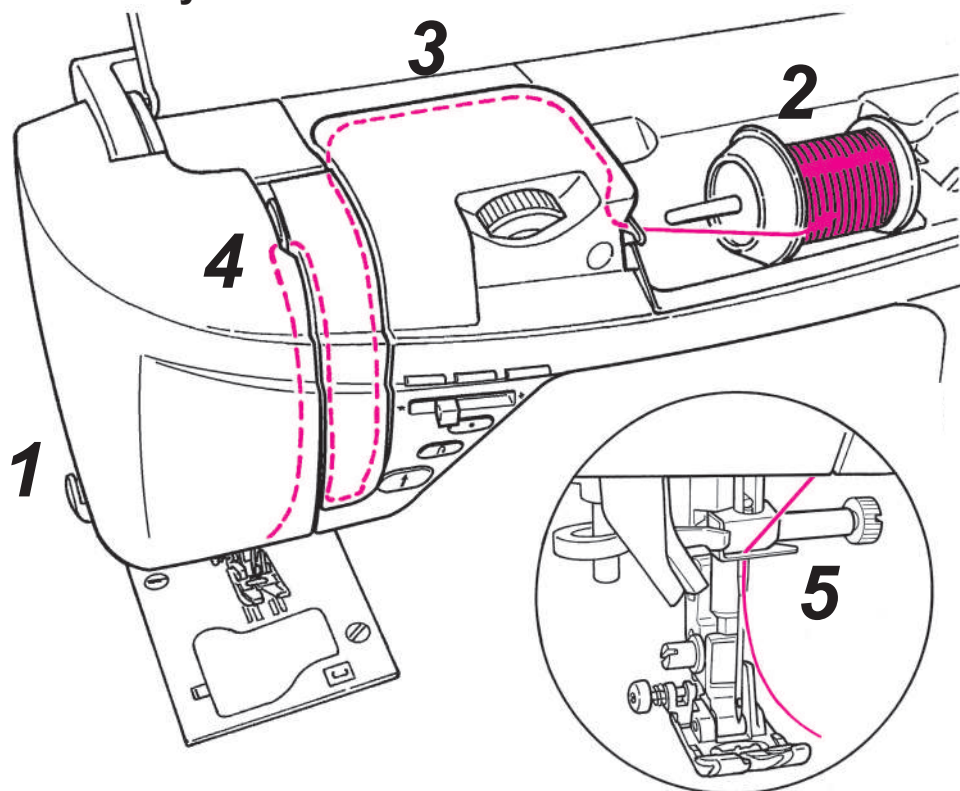

Примечание:

Убедитесь, что при установке иглы протолкнули ее вверх до упора.

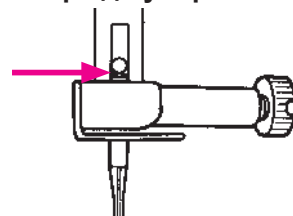

Невозможно выполнить строчку, если игла неправильно установлена или погнута. Во избежание неисправности машины уделяйте этому моменту особое внимание.

* Используйте иглу № 11-16 и нить: № 30-90.

* При работе с двойной иглой нельзя использовать устройство для автоматической заправки.

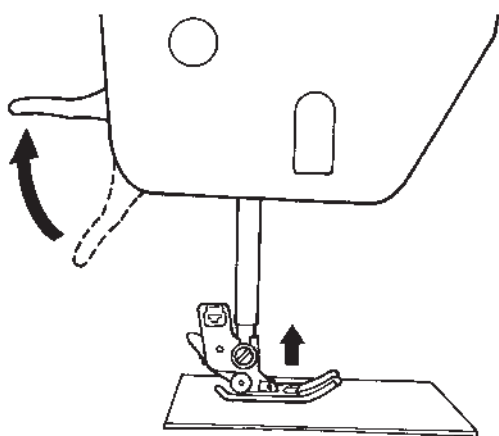

* Совместите метку маховика с меткой на корпусе машины.

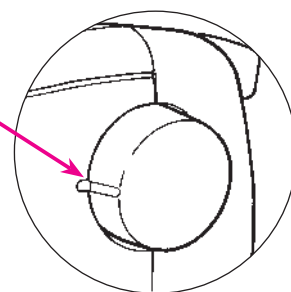

1 Поднимите рычаг для поднятия прижимной лапки.

2 Поместите катушку с нитками и шпульный колпачок на стержень.

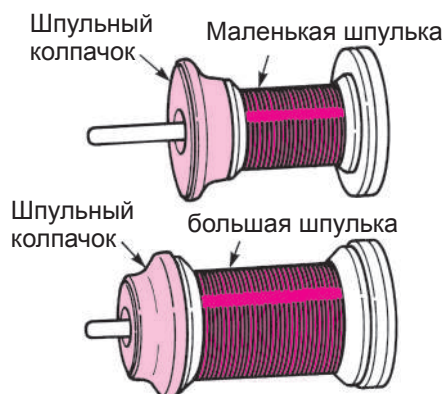

Шпульные колпачки бывают 3 типов – большой, средний и маленький.

В зависимости от размеров шпульки выбирайте соответствующий колпачок.

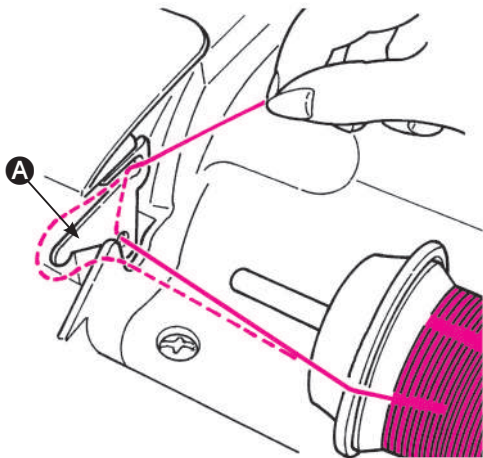

3 Протяните нить через направляющую **A**.

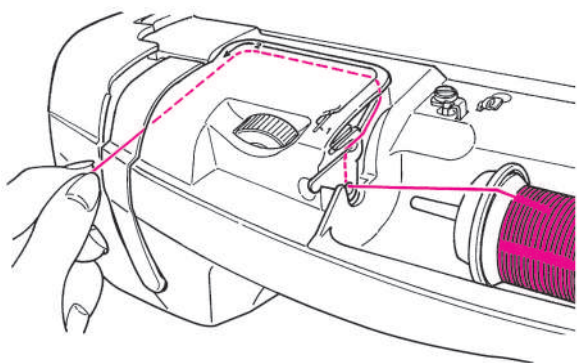

4 Придерживая конец нити, заправьте ее согласно меткам (стрелки).

* Убедитесь, что прижимная лапка поднята. В противном случае заправка нити в машину произведена неправильно.

* Проверьте, чтобы нить была правильно заправлена в натяжное приспособление.

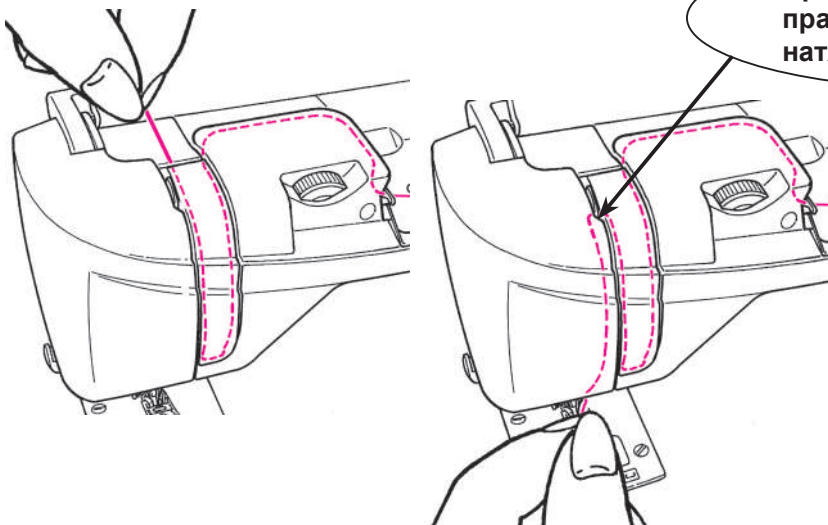

5 Протяните нить через направляющую **B** справа налево.

Протяните игольную нить приблизительно на 10 см через нитенаправитель.

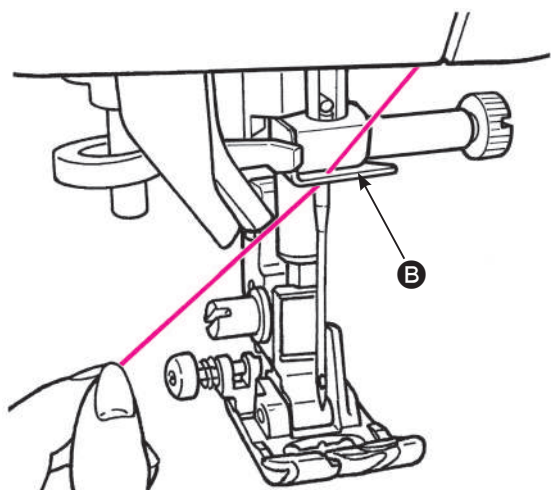

■ Устройство для автоматической заправки нити в иглу

Нитеобрезыватель

* Будьте осторожны, так как обрезающий находится внутри.

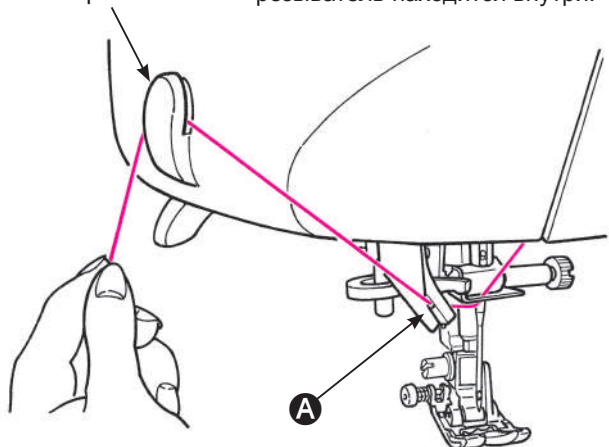

1 Опустите прижимную лапку.

* Иногда при поднятой прижимной лапке не получается заправить нить в иглу при помощи автоматического устройства.

2 Протяните нить через направляющую **A** и обрежьте ее при помощи нитеобрезывателя.

3 Опустите рычаг для заправки нити в иглу до упора.

* Опускайте рычаг медленно.

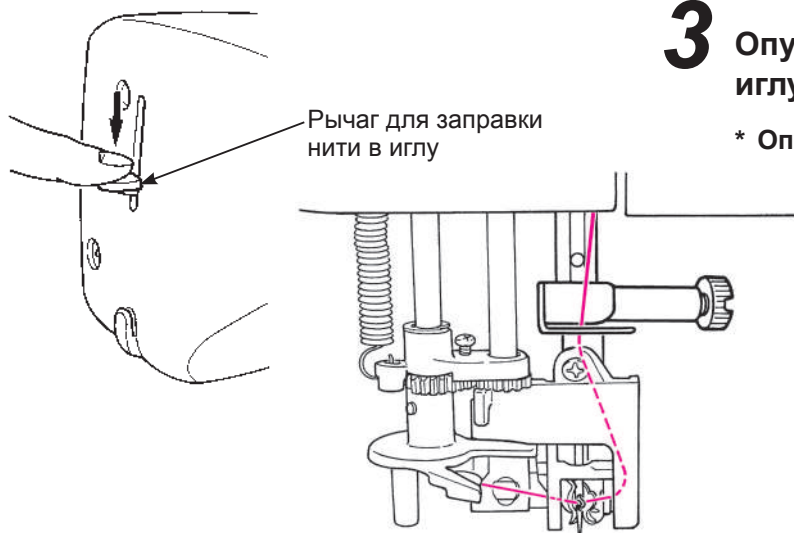

4 Отпустите рычаг для заправки нити в иглу, и нить уже заправлена.

5 Поднимите прижимную лапку. Затем проденьте нить через ушко иглы.

Вытяните нить через ушко на длину около 10 см или 4 дюймов.

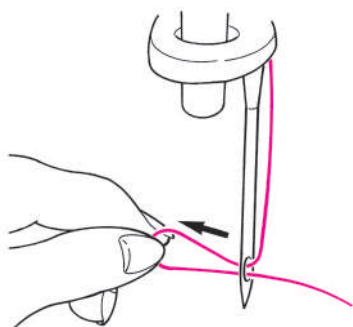
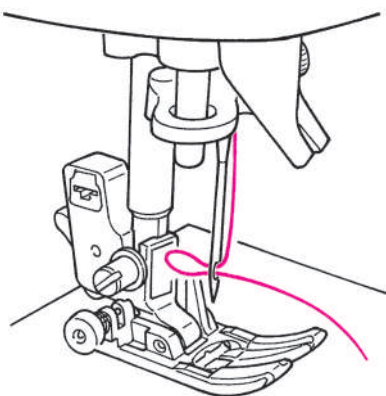

■ Извлечение нижней нити

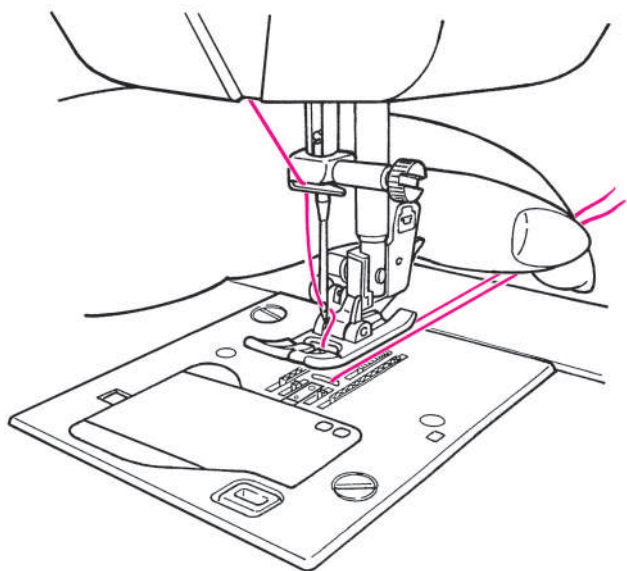
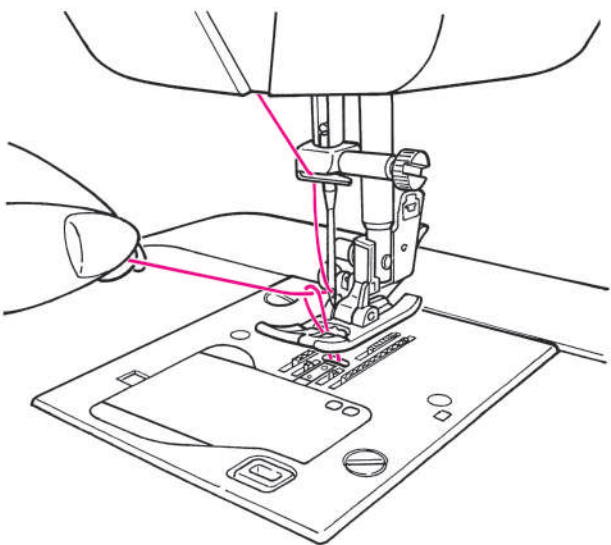
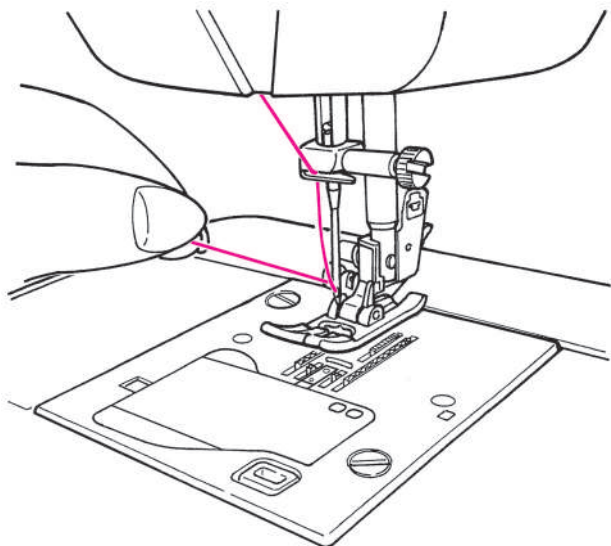

Основная операция:

Вы можете теперь начать выполнять строчку (не вытаскивая нижнюю нить на поверхность), однако если хотите шить таким образом, чтобы нижняя нить была на поверхности, следуйте следующим инструкциям.

1 Поднимите прижимную лапку и слегка придерживайте конец верхней нити.

2 Поверните маховик на себя, чтобы переместить иглу вверх и вниз. Если осторожно потянуть верхнюю нить, на поверхности появится петля нижней нити.

3 Вытяните обе нити – верхнюю и нижнюю примерно на 10 см (4 дюйма), заведите их под прижимную лапку и назад.

Установка иглы

Предупреждение

При замене иглы отключайте машину от электросети.

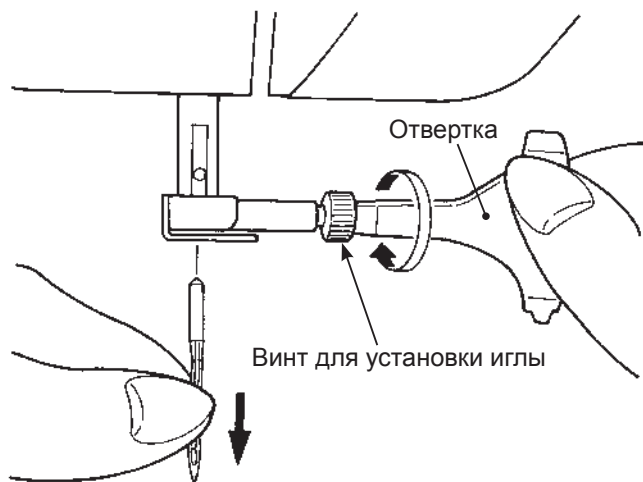

1 Демонтаж иглы

1. Поверните маховик на себя, пока игла не окажется в крайней верхней точке, и опустите прижимную лапку.
2. Поверните винт для установки иглы на себя на 1-2 оборота и демонтируйте иглу.

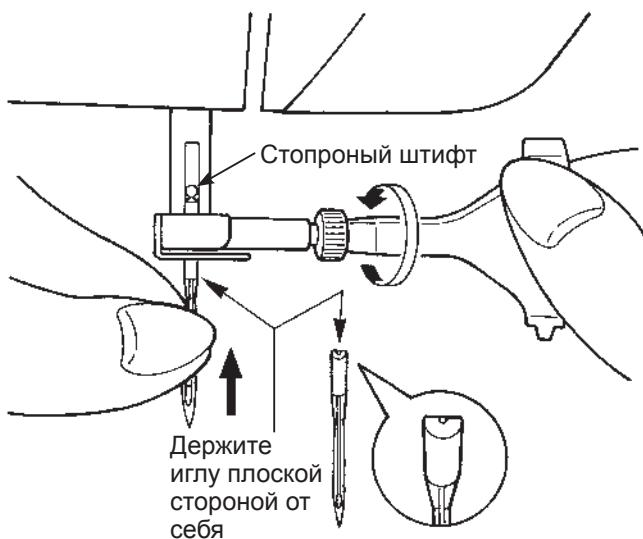

2 Установка иглы

(Иглу можно вставить в паз, только правильно расположив ее.)

Держите иглу плоской стороной от себя, вставьте ее полностью до упора в стопорный штифт. Надежно затяните винт для установки иглы.

■ Рекомендуемые иглы

При покупке запасных игл выбирайте HA×1 (130/705H) или HA×1 SP (игла для трикотажной ткани).



Размер иглы:

Чем больше порядковый номер маркировки, тем толще игла.

■ Проверка иглы

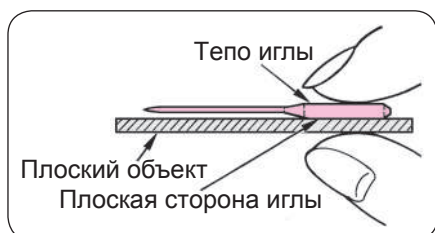





Регулярно проверяйте, не погнута ли игла.

При выполнении строчки погнутой иглой появляются пропущенные стежки, случается обрыв нити или повреждению ткани.

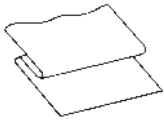
 **Внимание:** Если игла неправильно установлена или изогнута, возможна поломка иглы. Это станет причиной неисправности машины.

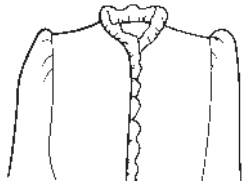
Таблица сочетаемости тканей, нитей и игл

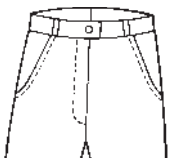
	Ткань 	Нить 	Игла  HA×1
Легкие материалы 	Батист	Шелковая нить № 80,90	№ 11
	Жоржет	Нити из волокон № 80,90	
	Трикотаж	Нити из волокон № 60-90	Игла для трикотажа № 11
	Шерстяные и синтетические ткани	Шелковая нить № 80 Нити из волокон № 60-90	№ 11-14
Средние по весу материалы 	Хлопчатобумажные и синтетические ткани	Нити из волокон № 50, 60	№ 11-14
	Легкий джерси	Шелковая нить № 50 Нити из волокон № 50, 60	Игла для трикотажа № 11
	Обычная шерсть и синтетические материалы	Шелковая нить № 50 Нити из волокон № 50, 60	№ 11-14
Тяжелые материалы 	Деним	Нити из волокон № 30-50	№ 14-16
	Джерси	Шелковая нить № 50 Нити из волокон № 50, 60	Игла для трикотажа № 11-14
	Мех	Шелковая нить № 50	№ 11-14

- * Как правило, один и тот же тип и размер нити используется в качестве верхней и нижней.
- * Тонкие нить и игла используется для легких тканей, а толстые нить и игла – для тяжелых тканей.
- * Перед началом выполнения строчки потренируйтесь на кусочке такой же ткани, чтобы убедиться, что комбинация ткани, иглы и нитей подобрана правильно.
- * Игла для трикотажа хорошо подходит для тянущихся тканей (таких как трикотаж), а также синтетических тканей.
- * Используйте нитки № 30 - 90.
- * Если тяжело заправить несколько слоев ткани, направьте ткань рукой.
- * При использовании режимов «свободно-ходовой стежки», «декоративного шитья» или «вышивания текста» (см. стр. 30 - 32) лучшего результата можно достичь при использовании трикотажной иглы.

Как отрегулировать натяжение нити

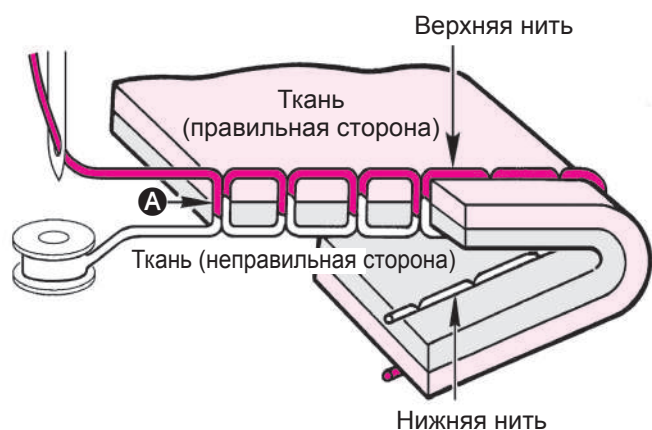

■ Хорошо отрегулированное натяжение нити

Прямая строчка: При каждом стежке верхняя и нижняя нити переплетаются в между стачиваемыми слоями ткани. (A)

Строчка зигзаг: Верхняя нить немного перетягивается на неправильную сторону ткани.

Если машина установлена на автоматический режим, такая настройка подходит для большинства типов ткани. Однако может потребоваться отрегулировать натяжение нити для некоторых тканей и аппликаций.

Если натяжение нити задано неправильно, стежки могут быть неравномерными, образовываться сборки и/или нить может обрываться.

Диск для регулировки натяжения нити

Натяжение слабее Натяжение сильнее

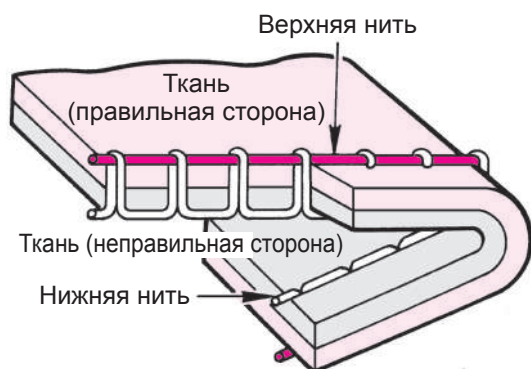
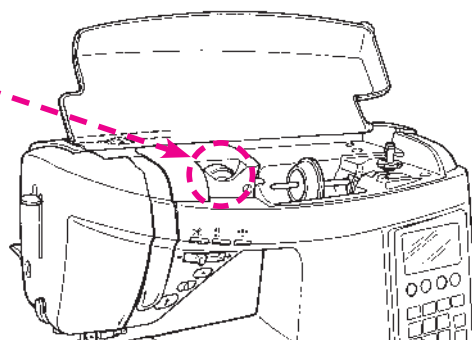

■ Когда натяжение нити слишком сильное:

Нижняя нить будет выступать на лицевой стороне ткани. Поверните диск для регулировки натяжения нити на «-1» - «-3».

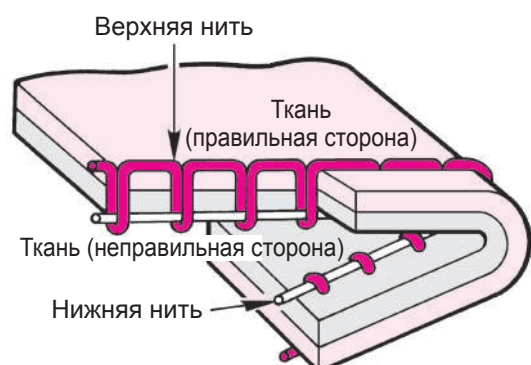

■ Когда натяжение нити слишком слабое:

Верхняя нить будет выступать на изнаночной стороне ткани. Поверните диск для регулировки натяжения нити на «+1» - «+3».

Если не достигается оптимальное натяжение нити, проверьте, правильно ли заправлены верхняя и нижняя нити.

Как отрегулировать силу нажима прижимной лапки / Как уменьшить скорость подачи

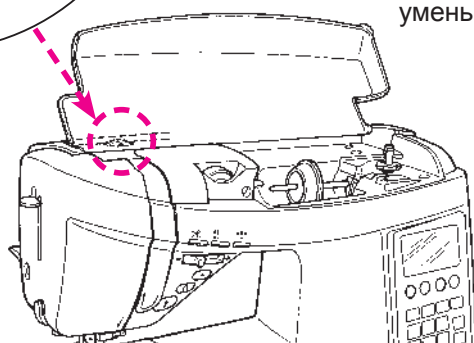

■ Как отрегулировать силу нажима прижимной лапки

Поворачивайте диск для регулирования силы нажима прижимной лапки, чтобы задать правильное давление.

Обычно для выполнения строчек устанавливается значение силы нажима прижимной лапки «5». Для работы с легкими синтетическими тканями, тянущимися тканями, для выполнения аппликаций, когда стыки обрабатываются внахлест и т.п., необходимо уменьшить силу нажима прижимной лапки.

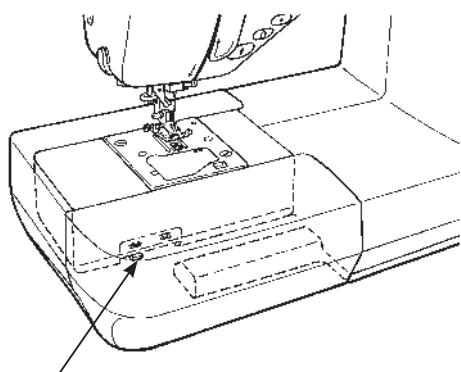

Ручка для регулирования зубчатого двигателя ткани

■ Как уменьшить скорость подачи

Переместите ручку для регулирования зубчатого двигателя ткани вправо, если упор для изменения скорости подачи находится внизу, чтобы выполнить строчки со свободным движением ткани - квилтинга, пришивания пуговиц и т.д.

* Переместите ручку зубчатой рейки влево по окончании работы. Когда машина начнет выполнять строчку, зубчатая рейка работает автоматически.

★ Для уменьшения скорости подачи

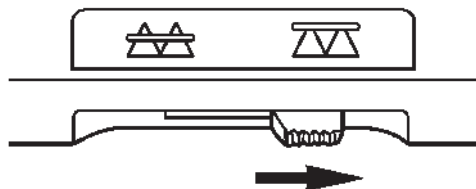



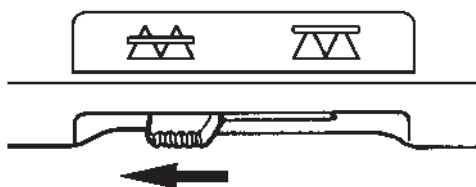

★ Для увеличения скорости подачи



Как выбрать образец строчки

- ☆ Существует 155 типов образцов строчек.
- ☆ При включении машины автоматически выбирается прямая строчка с положением иглы по центру.
- ☆ Существует 4 способ выбора образца строчки.

1 Прямые образцы









Нажмите    и проверьте образец строчки в этой части и выберите .



№ обр.	1	2	3	4	5	6	7	8	9	0
Обр.										
Применение	Игла расп. По Центру	Штопка 7 мм	Штопка 1/4"	Строчка зигзаг	Аппликация		Шов через край	Потайная строчка	Прямая усиленная строчка	Выметание пуговичных петель
См. стр.	33	60	60	39	61	62	40	42	38	45

На ЖК экране вы увидите выбранный образец строчки и обозначение прижимной лапки, которую нужно использовать.



2 Другие образцы

Нажмите кнопку    и из перечня   выберите тип текста с помощью кнопок (  или ). Затем выберите программу, указав её номер.

Выберите образец строчки по номеру. Для выбора программы также можно использовать кнопки  .

• Используемые строчки

№ обр.	01	02	03	04	05	06	07	08	09	10	11	12	13	14	15	16	17	18	19	20
Обр.																				
Применение	Положение иглы слева	Положение иглы по центру	Положение иглы слева	Положение иглы справа	Трехточечный зигзаг	Двухточечный зигзаг	Строчка через край	Строчка через край (для легких материалов)	Строчка через край (для эластичных материалов)	Строчка через край (для эластичных материалов)	Образец вышивания орнамента	Потайная строчка (для легких материалов)	Потайная строчка (для эластичных)	Подгибочный шов	Потайная строчка	Короткая фигурная строчка	Петельный шов	Петельный шов	Петельный шов	Пришивание пуговиц
См. стр.	33	38	39	39	41	-	40	41	-	-	-	59	42	42	-	-	54	-	-	53

• Образцы строчек для выметывания пуговичных петель



№ обр.	01	02	03	04	05	06	07	08	09	10	11	12	13	14	15
Обр.															
Применение	Стандартные петли		2-шовные петли	Округлые концы			Петли в форме за- мочной скажинны			Петли для трикотажа			Декоративные петли		
См. стр.	45 - 52														

• Образцы для квилтинга



Обр.	01	02	03	04	05	06	07	08	09	10	11	12	13	14	15	16	17	18
	19	20	21	22	23	24	25	26	27	28	29	30	31	32	33	34	35	
См. стр.	62																	

• Декоративные строчки





Обр.	01	02	03	04	05	06	07	08	09	10	11	12	13	14	15	16	17	18	19	20	21	22	23	24	25
	26	27	28	29	30	31	32	33	34	35	36	37	38	39	40	41	42	43	44	45	46	47	48	49	50
См. стр.	59																								

Образцы для удлинения

63	64	65	66	67	68	69	70	71	72	73	74	75

3 Одноточечный образец

Нажмите кнопку    и из перечня  выберите тип текста с помощью

кнопку (  или ). Затем выберите программу, указав её номер.

 **1** Выберите образец строчки по номеру.

Типы программ аналогичны режимам «свободно-ходовой стежки», «декоративного шитья». Некоторые программы при совмещении могут накладываться. В таких случаях при комбинировании вводите пробел между названиями программ (режим декоративного шитья: № 62).

	 Образцы для квилтинга	 Декоративные строчки
Обр.	01 02 03 04 05 06 07 08 09 10 < X X X X X X X X X X 11 12 13 14 15 16 17 18 19 20 X * * * * * X X X X X X X 21 22 23 24 25 26 27 28 29 30 * * * * * * * * * * * * * * 31 32 33 34 35 	01 02 03 04 05 06 07 08 09 10 11 12 13 14 15 16 17 18 19 20 * * * * * * * * * * * * * * * * * * 21 22 23 24 25 26 27 28 29 30 31 32 33 34 35 36 37 38 39 40 * * * * * * * * * * * * * * * * * * 41 42 43 44 45 46 47 48 49 50 51 52 53 54 55 56 57 58 59 60 * * * * * * * * * * * * * * * * * * 61 62 63 64 65 66 67 68 69 70 71 72 73 74 75 * * * * * * * * * * * * * * * * * *
См. стр.	63 - 71	

4 Буквы

Нажмите кнопку    и из перечня  выберите тип текста с помощью

кнопку (  или ). Проверьте эти данные.

 **1** @!@

(информация по выбору текста представлена на странице 65).

Обр.	@!&'().?-./:; ABCDEFGHIJKLMNOPQRSTUVWXYZ abcdefghijklmnopqrstuvwxyz 1234567890 ÄÅÆääääääää€¢¥¦§¨ª«¬®¯°±²³´µ¸¹º»¼½¾¿ÀÁÂÃÄÅÆÇÈÉÊËÌÍÎÏÐÑÒÓÔÕÖ×ØÙÚÛÜÝÞßàáâãäåæçèéêëìíîïðñòóôõö÷øùúÿ	@!&'().?-./:; ABCDEFGHIJKLMNOPQRSTUVWXYZ XYZ abcdefghijklmnopqrstuvwxyz 1234567890 AAÆääääääää€¢¥¦§¨ª«¬®¯°±²³´µ¸¹º»¼½¾¿ÀÁÂÃÄÅÆÇÈÉÊËÌÍÎÏÐÑÒÓÔÕÖ×ØÙÚÛÜÝÞßàáâãäåæçèéêëìíîïðñòóôõö÷øùúÿ
См. стр.	63 - 71	

Прямая строчка

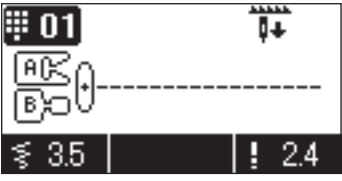
			
		Образец №	Прямой 1
		Прижимная лапка	Стандартная прижимная лапка (A)
		Натяжение нити	Авто

Внимание

Перед заменой прижимной лапки отключите машину от электросети.

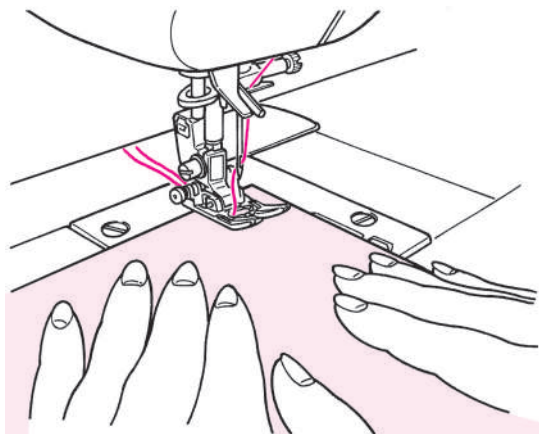

■ Начало строчки

Заведите верхнюю и нижнюю нить под прижимную лапку по направлению к задней стороне машины и опустите прижимную лапку, чтобы начать выполнять строчку.

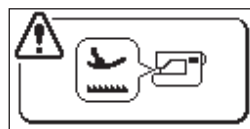

Это означает, что прижимная лапка поднята. Опустите прижимную лапку.

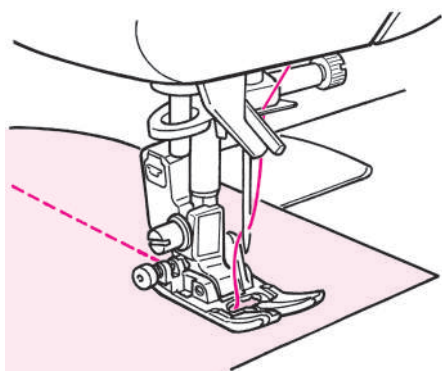

■ Завершение строчки

Остановите строчку и задействуйте функцию обрезки нити.

<нажатием на кнопку обрезки нити>
Для обрыва нитей нажмите на соответствующую кнопку.

<нажатием на ножную педаль>

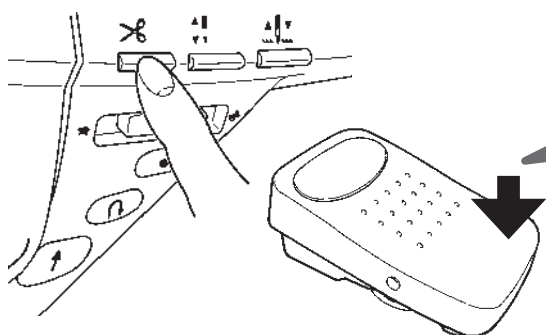

Функция педали

Можно задать функцию обрезки нити при помощи педали.
(См. стр. 77.)

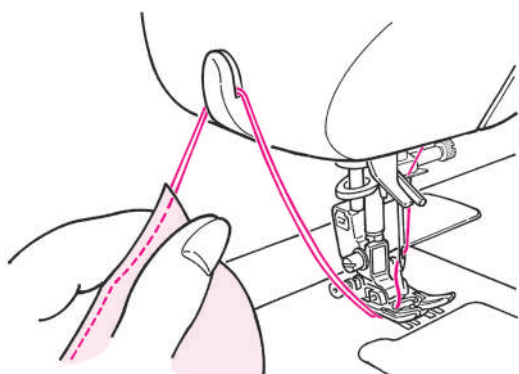

* Вы также можете перерезать нити при помощи механизма обрезки нитей, расположенного у крышки лицевой панели.

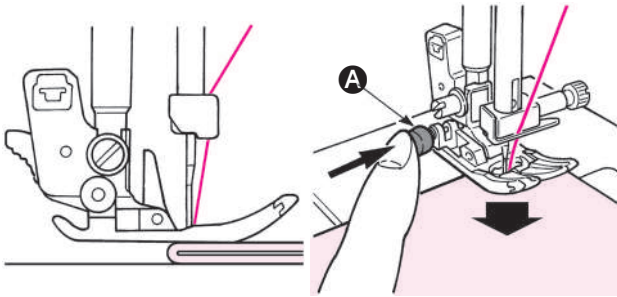

■ Для строчки по краю плотной ткани

Поверните маховик и введите иглу в ткань в позиции начала строчки. Нажмите пальцем черную кнопку **A** и опустите прижимную лапку. Уберите палец с черной кнопки и начните выполнять строчку. Когда прижимная лапка полностью окажется на ткани, черная кнопка автоматически примет исходное положение.

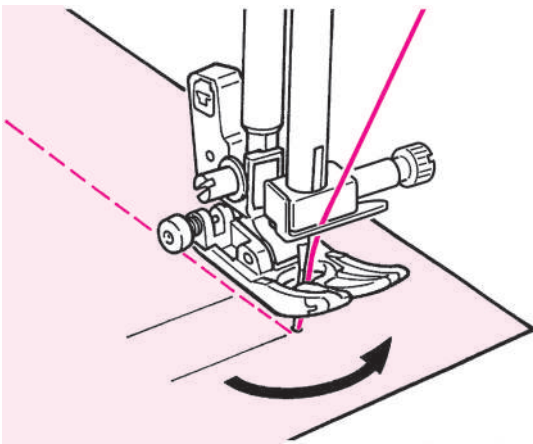

■ Для изменения направления строчки

Остановите строчку в точке поворота и затем продолжите строчку стежок за стежком при помощи кнопки «поднять/опустить иглу». Оставьте иглу в ткани и поднимите прижимную лапку. Пока игла находится в ткани, измените направление строчки, опустите прижимную лапку и затем начните строчку.

Расположение иглы по центру

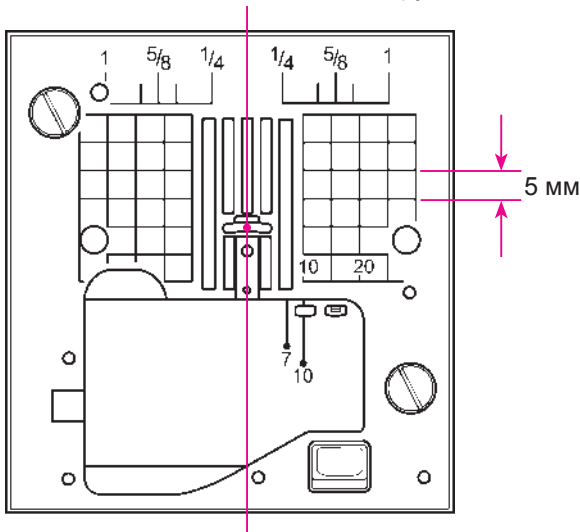

★ Направляющая линия края ткани на игольной пластинке

Выровняйте край ткани по направляющей и выполняйте строчку.

* Числа на направляющей показывают расстояние в мм и дюймах между расположением иглы по центру и направляющей линией.

Числа 7, 10 и 20 – расстояние в мм.

Числа 1/4, 5/8 и 1 – расстояние в дюймах.

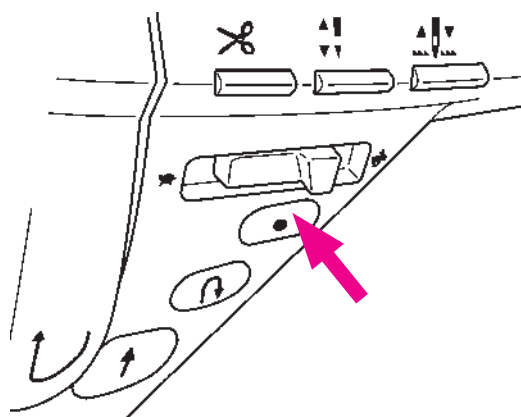
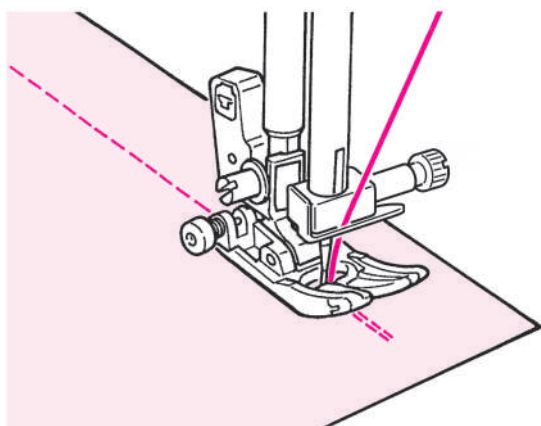
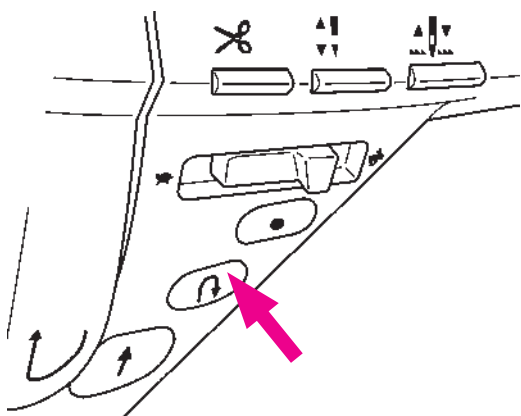

★ Закрепление строчки после ее завершения

<Когда используется кнопка «пуск/останов» >
После завершения строчки нажмите на кнопку обратной строчки. Пока эта кнопка нажата, машина будет выполнять обратную строчку, если кнопку отпустить, то машина прекратит выполнение обратной строчки.

<Когда используется ножная педаль>
При шитье пошаговыми стежками или вышивания буквенных символов, швейная машина будет остановлена после выполнения закрепочного стежка.

Регулировка скорости обратного хода

Можно задать скорости выполнения обратного и закрепочного стежков. (См. стр. 80.)

★ Закрепочный стежок

Применяется для выполнения закрепки точечным стежком.

<Когда используется кнопка «пуск/останов» >
В конце шитья нажмите кнопку закрепочного стежка. Швейная машина сделает закрепочные стежки и остановится.

<Когда используется ножная педаль>
В конце шитья нажмите кнопку закрепочного стежка. Швейная машина сделает закрепочные стежки и остановится.

* При нажатии кнопки во время шитья пошаговыми стежками или вышивания буквенными символами, швейная машина завершит один цикл выбранной программы, сделает закрепочные стежки и остановится. Во время одного цикла кнопка пуска/останова будет подсвечена оранжевым цветом.

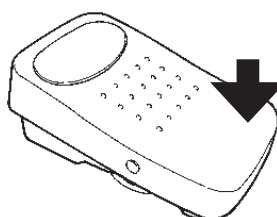

Функция педали

Можно задать параметры таким образом, что швейная машина будет делать обратные стежки или закрепочные стежки при нажатии на педаль. (См. стр. 77.)

★ Автоматическое закрепление строчки и обрыв нитей

Швейная машина автоматически выполняет обратные и закрепочные стежки в начале шитья. Далее выполняется обычное шитье. При нажатии кнопки обратного хода в конце шитья, швейная машина делает обратные стежки, обрезает нить и останавливается. Нажмите **И/1>** для смены настроек.

Пример: прямая строчка

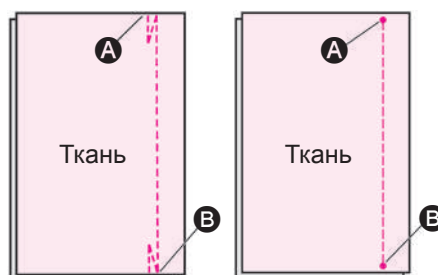

	Прямой стежок / стежок зиг-заг	Режим
И/1> Одно нажатие	Изображение на экране: И> (Обратный ход)	Изображение на экране: 1> (Закрепочный стежок)
И/1> Два нажатия	Изображение на экране: 1> (Закрепочный стежок)	Изображение на экране: Отсутствие символа (Параметр не установлен)
И/1> Три нажатия	Изображение на экране: Отсутствие символа (Параметр не установлен)	

Пример) В случае прямая строчка



1 После выбора образца вы можете нажать **И/1>**.

В случае прямолинейного шитья на экране отображается **И>**. При повторном нажатии кнопки будет отображен символ **1>**, указывающий на активный закрепочный стежок.

2 Поместите ткань в позицию для начала строчки. **A**

И>: Машина выполнит несколько стежков назад и продолжит строчку вперед.

1>: Швейная машина делает несколько закрепочных стежков и продолжает шитье.

3 Швейная машина выполняет различные операции, в зависимости от нажатых вами кнопок. **B**

↶: Нажмите кнопку обратной строчки. Машина выполнит несколько стежков назад, прекратит строчку и автоматически обрежет верхнюю и нижнюю нити.

•: Нажмите кнопку закрепочного стежка. Швейная машина сделает закрепочные стежки, автоматически остановится и обрежет игольную и шпульную нити.

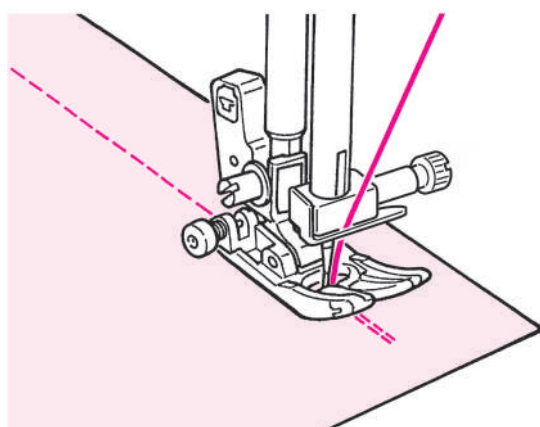
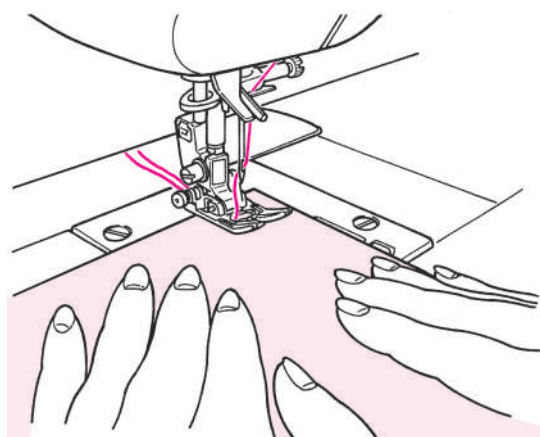

★ Как изменить положение иглы / Как изменить длину стежка

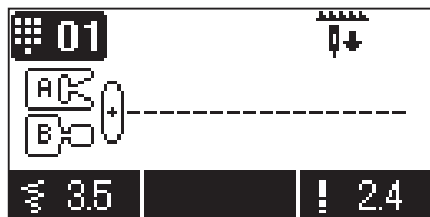

■ Для замены положения иглы при прямой строчке

При помощи диска/кнопки для регулирования ширины зигзаг-стежка можно изменить положение иглы.

При нажатии «-», игла смещается влево.

При нажатии «+», игла смещается вправо.

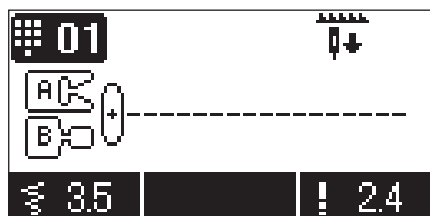
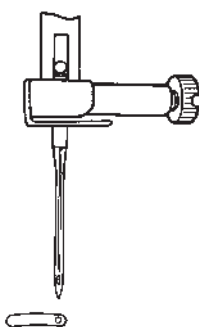
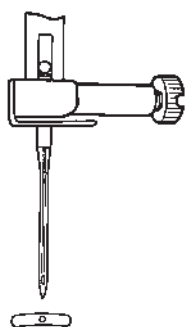
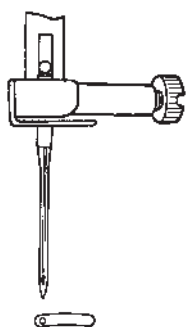

■ Для замены длины стежка

При помощи диска/кнопки регулирования длины стежка можно изменить длину стежка.

При нажатии «-», отображаемое значение уменьшается и соответственно уменьшается длина стежка.

При нажатии «+», отображаемое значение увеличивается и соответственно увеличивается длина стежка.

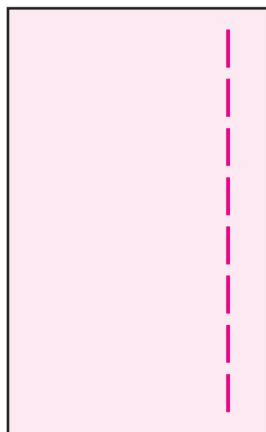
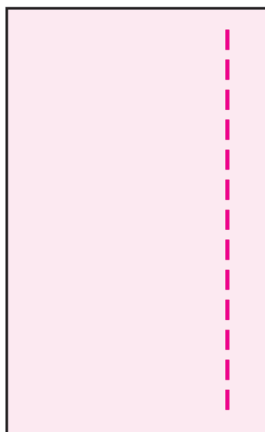

★ Другие образцы прямых строчек

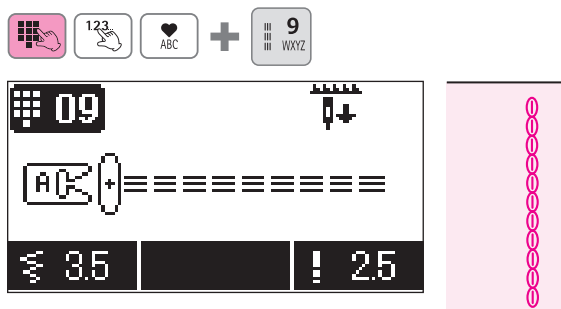

■ Укрепленная строчка стретч



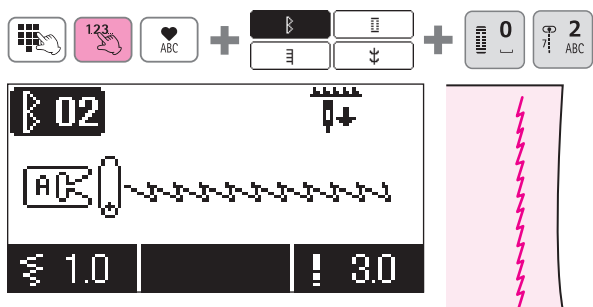







Укрепленная строчка стретч помогает закрепить края при стачивании эластичной ткани со стороны, наиболее подверженной изнашиванию.



■ Прямая строчка для эластичной ткани

Обработанные края эластичны. Этот вид строчки используется для выполнения прямой строчки по эластичным тканям, таким как трикотаж и джерси.

Строчка зигзаг

					4 GHI
		Образец №	Прямой 4		
		Прижимная лапка	Стандартная прижимная лапка (A)		
					

Внимание

Перед заменой прижимной лапки отключите машину от электросети.

■ Для изменения ширины строчки зигзаг

Во время выполнения строчки можно отрегулировать ее ширину.

При нажатии «-», отображаемое значение уменьшается и соответственно уменьшается ширина строчки зигзаг. При нажатии «+», отображаемое значение увеличивается и соответственно увеличивается ширина строчки зигзаг.

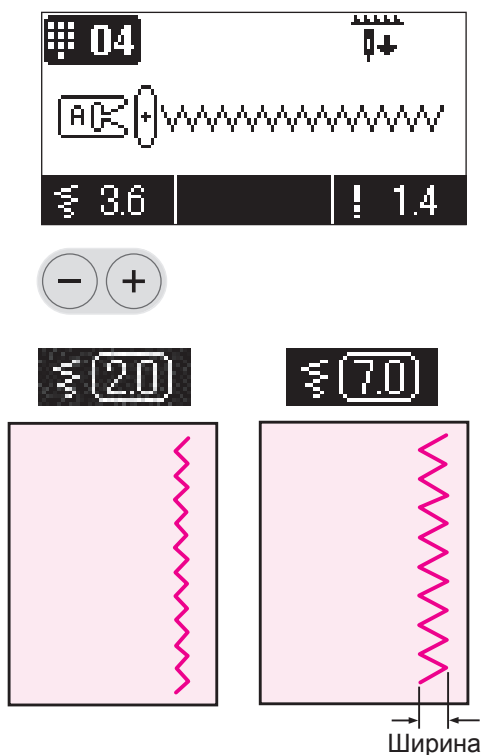

■ Для изменения длины стежка

Во время выполнения строчки можно отрегулировать длину стежка.

При нажатии «-», отображаемое значение уменьшается и соответственно уменьшается длина стежка зигзаг. При нажатии «+», отображаемое значение увеличивается и соответственно увеличивается длина стежка зигзаг.

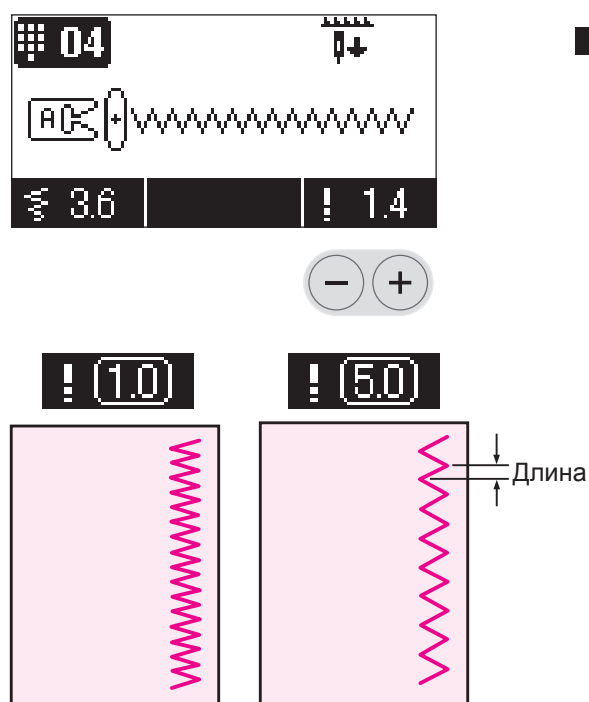

Краеобметочный стежок

• Этот вид строчки используется для предотвращения изнашивания ткани по краям.

■ Краеобметочный стежок 1

			
		Образец №	Прямой 7
		Прижимная лапка	Прижимная лапка для краеобметочного шва (С)
			

Внимание

Перед заменой прижимной лапки отключите машину от электросети.

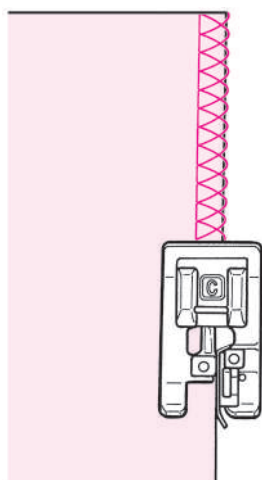

Разместите ткань вдоль направляющей линии и начинайте выполнять строчку.
Если ткань не выровнена по направляющей, строчка не будет ровной. Убедитесь, что ткань расположена параллельно направляющей, и шейте медленно.

* Перед началом выполнения строчки проверьте, чтобы игла не ударялась о прижимную лапку.

■ Краеобметочный стежок 2

			
		Образец №	Практический 07
		Прижимная лапка	Прижимная лапка для краеобметочного шва (С)
			

Внимание

Перед заменой прижимной лапки отключите машину от электросети.

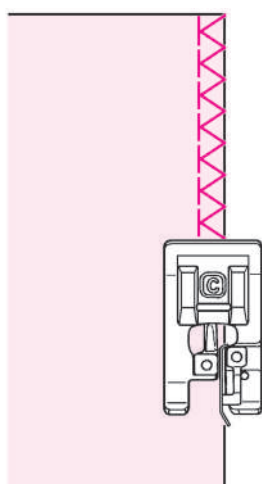

Этот вид строчки предназначен для обработки краев средних и плотных материалов.
Разместите ткань вдоль направляющей линии и начинайте выполнять строчку.

* Перед началом выполнения строчки проверьте, чтобы игла не ударялась о прижимную лапку.

■ Краеобметочный стежок 3

			+			+		
		Образец №	Практический 08					
		Прижимная лапка	Прижимная лапка для краеобметочного шва (С)					

Внимание

Перед заменой прижимной лапки отключите машину от электросети.

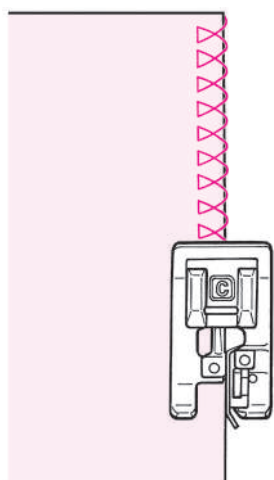

Этот вид строчки предназначен для обработки краев средних и плотных материалов. Разместите ткань вдоль направляющей линии и начинайте выполнять строчку.

* Перед началом выполнения строчки проверьте, чтобы игла не ударялась о прижимную лапку.

■ Обметывание краев при помощи строчки трехточечный зигзаг

			+			+		
		Образец №	Практический 05					
		Прижимная лапка	Стандартная прижимная лапка (А)					

Внимание

Перед заменой прижимной лапки отключите машину от электросети.

*** Не используйте прижимную лапку для краеобметочного шва (С).**

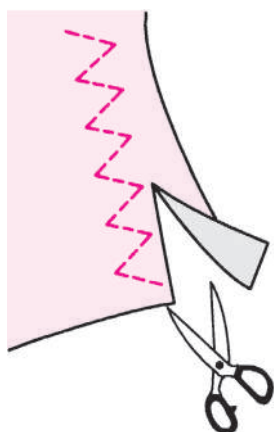

Этот вид строчки используется для предотвращения изнашивания ткани по краям. Отступите немного от края ткани и выполните строчку, затем обрежьте край ткани осторожно ножницами, не задевая строчку.

Потайной шов

			+		+ Номер образца
			+		
	Образец №	Прямой 8 Практический 13 (легкие материалы) Практический 14 (для эластичных материалов)			
	Прижимная лапка	Прижимная лапка для потайной строчки (D)			

Внимание

Перед заменой прижимной лапки отключите машину от электросети.

■ Сгибание ткани

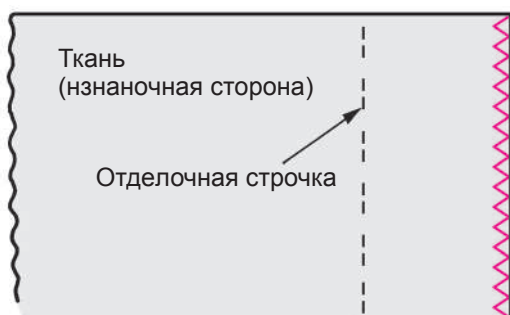

1 Выполните обметку края ткани.

- См. стр. 40 – краеобметочная строчка.

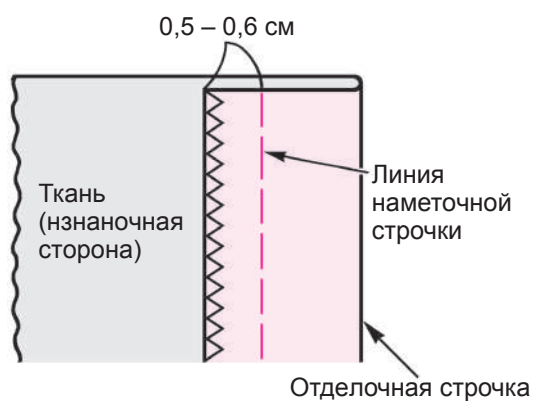

2 Наметайте вручную.

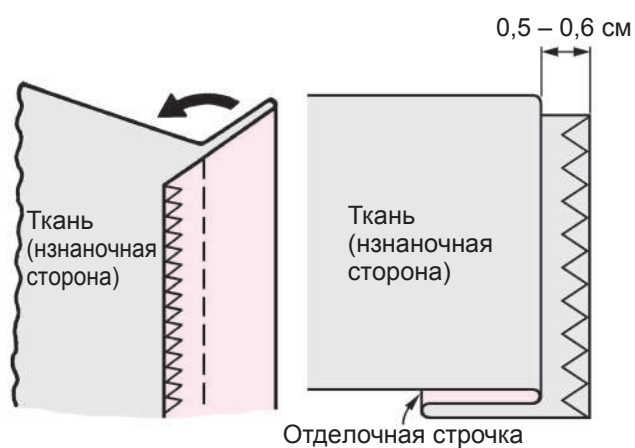

3 Сложите ткань по линии наметки.

- Оставьте 0,5 – 0,6 см.

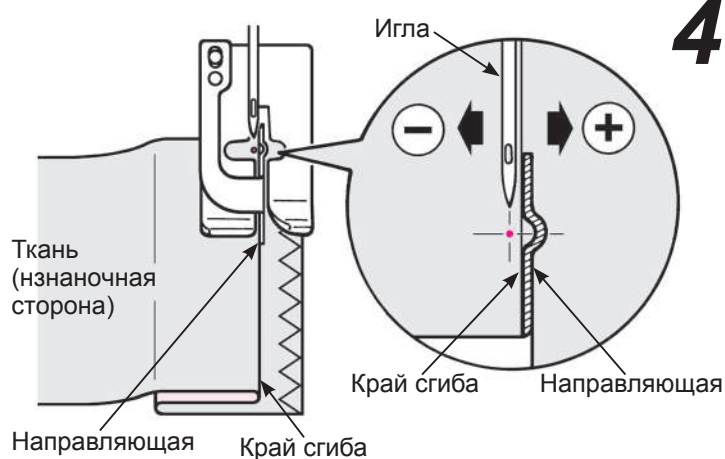

4 Выровняйте край сгиба ткани по направляющей прижимной лапки. Поверните маховик и отрегулируйте ширину строчки зигзаг при помощи регулировочного диска таким образом, чтобы стежки достигали до края сгиба.

* Перед началом выполнения строчки проверьте, чтобы игла не ударялась о прижимную лапку.

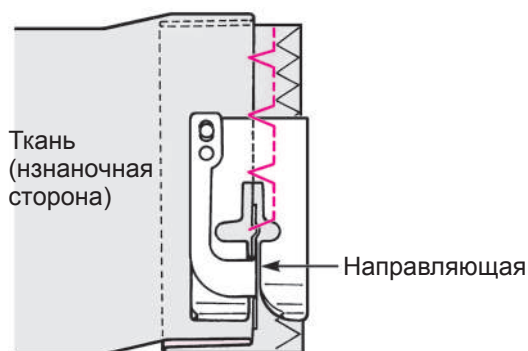

5 Расположите край сгиба напротив направляющей и выполняйте строчку.

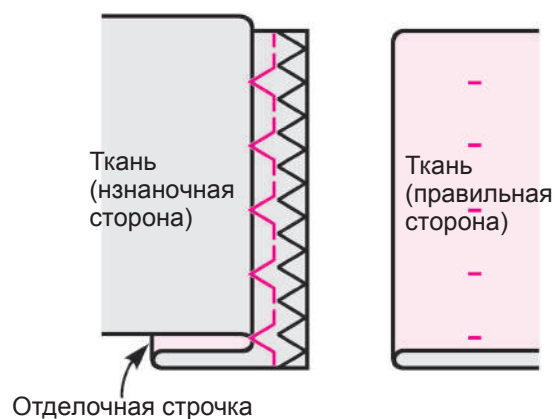

6 После выполнения строчки переверните ткань.

■ Для изменения позиции контакта иглы с тканью

1. Если стежки сильно выходят за пределы края сгиба

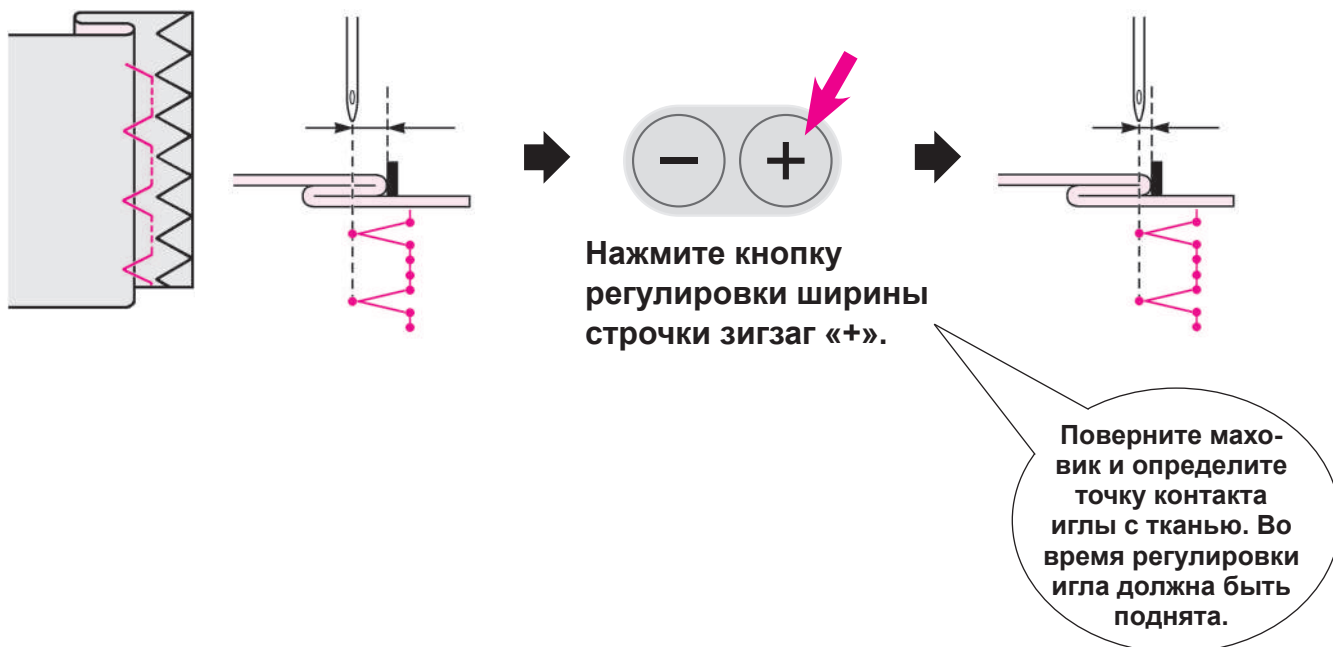

2. Если стежки не достают до края сгиба

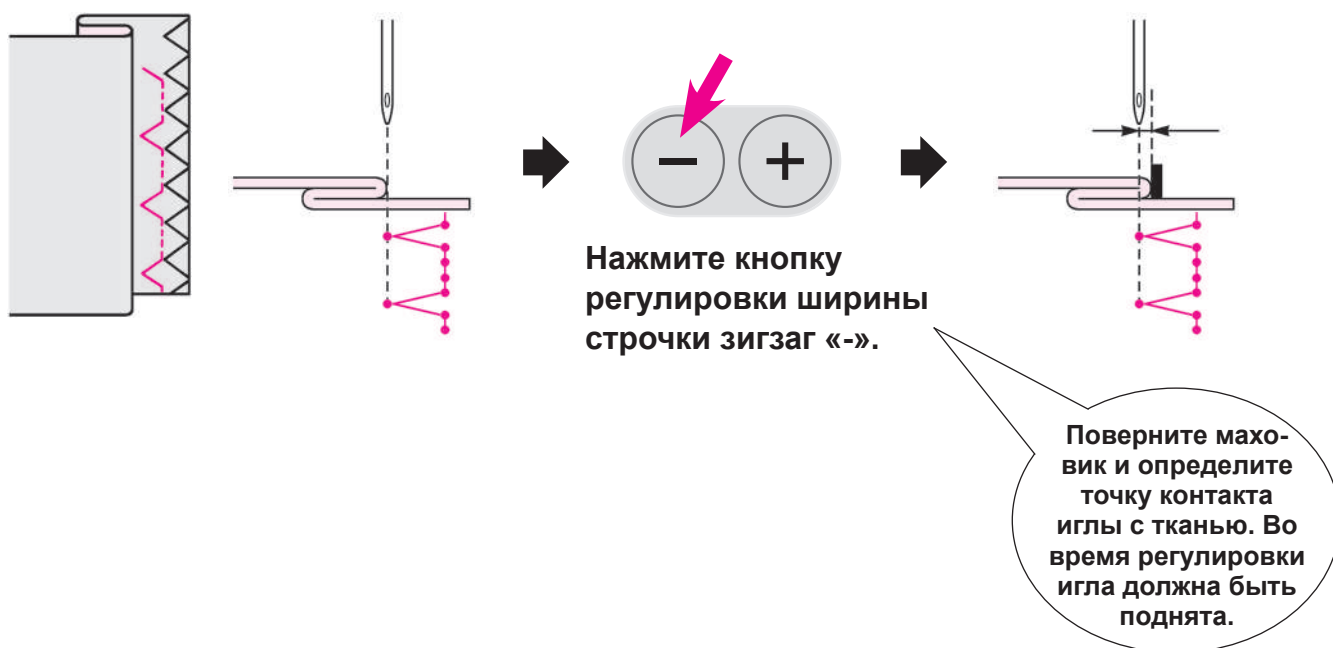

Строчки для обметывания пуговичных петель

Образец №	Прямой 0 Пуговичные петли 01, 02, 04-15
Прижимная лапка	Прижимная лапка для выметывания пуговичных петель (E)

⚠ Внимание

Перед заменой прижимной лапки отключите машину от электросети.

* Информация о режиме петли 03 представлена на странице 51.

- * При размещении пуговицы на прижимной лапке для выметывания петель автоматически определяется длина петли.
- * Машина может выметывать петли для пуговиц диаметром 0,7 – 3,2 см.
- * При работе с эластичными тканями подкладывайте под изнаночную сторону ткани прокладку из неэластичного материала.
- * Выполните тестовую строчку и убедитесь, что машина правильно выметывает петли.
- * Для выметывания петель 09-12 используют трикотажные ткани и игла для трикотажа.

Типы петель

0		Стандартная петля	Стандартная пуговичная петля для средних по весу и тяжелых тканей
01			Длина стежка больше. Пуговичная петля для тяжелых тканей
02			Двойное обметывание петли.
03		Скрученные концы	Ручное выметывание петли в 2 этапа. Используйте этот тип пуговичной петли, если есть участки, где ткань располагается внахлест или если диаметр петли, которую предстоит обработать, больше 3,2 см. (См. стр. 51.)
04			Пуговичные петли для женских блузок и детской одежды, а также для легких материалов
05		Замочная скважина	Пуговичная петля в форме замочной скважины для тяжелых тканей, таких как костюмная, для пальто, курток и т.д.
07			Округлая замочная скважина
08			Большие и широкие пуговичные петли для тяжелых тканей
09		Для трикотажа	Пуговичная петля для легких трикотажных тканей (также используется в качестве декоративной петли)
10			Пуговичная петля для средних по плотности трикотажных тканей (также используется в качестве декоративной петли)
11			Двойная пуговичная петля для легких трикотажных тканей
12			Двойная пуговичная петля для средних по плотности трикотажных тканей
13		Декоративные	Декоративные пуговичные петли Которые имитируют ручное шитье
14			
15			

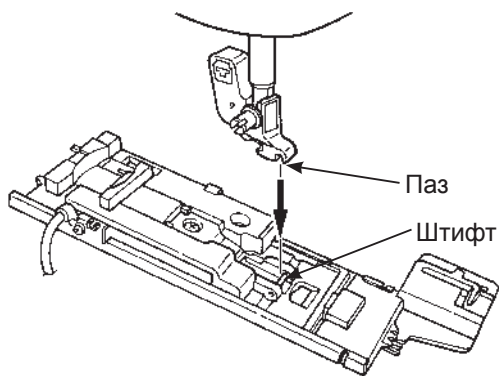

1 Установите прижимную лапку.

Поднимите иглу и прижимную лапку. Выровняйте паз в держателе прижимной лапки со штифтом прижимной лапки, и опустите держатель прижимной лапки.

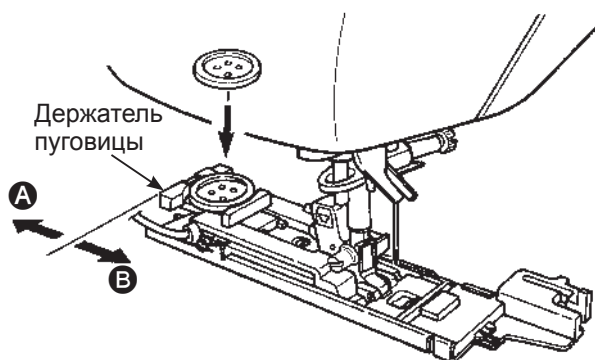

2 Установите пуговицу.

Переместите держатель пуговицы по направлению **A**, поместите пуговицу в держатель и затем переместите держатель по направлению **B**, чтобы задать длину пуговичной петли.

* Невозможно установить пуговицу толще 4 мм.

* После установки прижимной лапки проверьте следующие позиции и затем начните строчку.

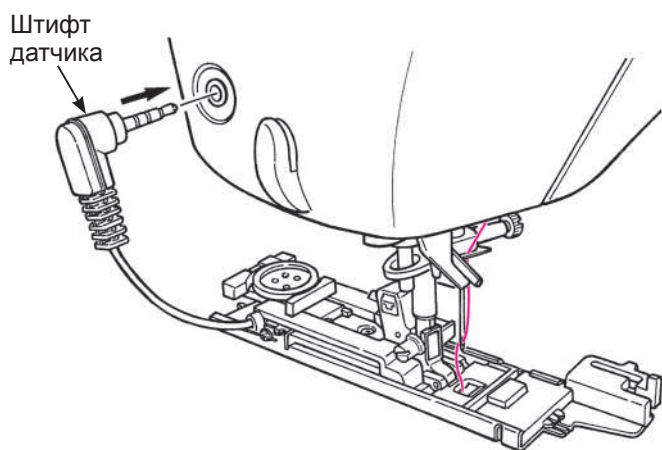
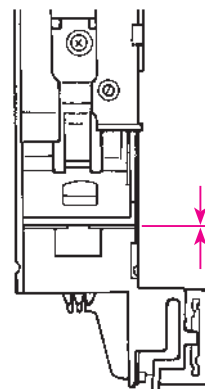
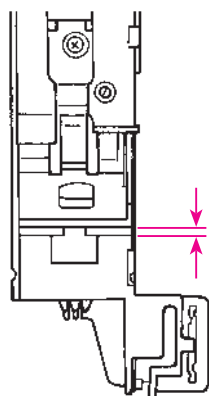

3 Установите штифт датчика пуговичной петли.

Вставьте штифт датчика в соответствующее отверстие на крышке лицевой панели.

* Вставьте штифт в отверстие полностью.

* Если машина начинает шить а штифт в отверстие не вставлен, на экране отобразится следующее сообщение.

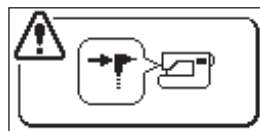

Установите штифт датчика и выключите и включите машину.

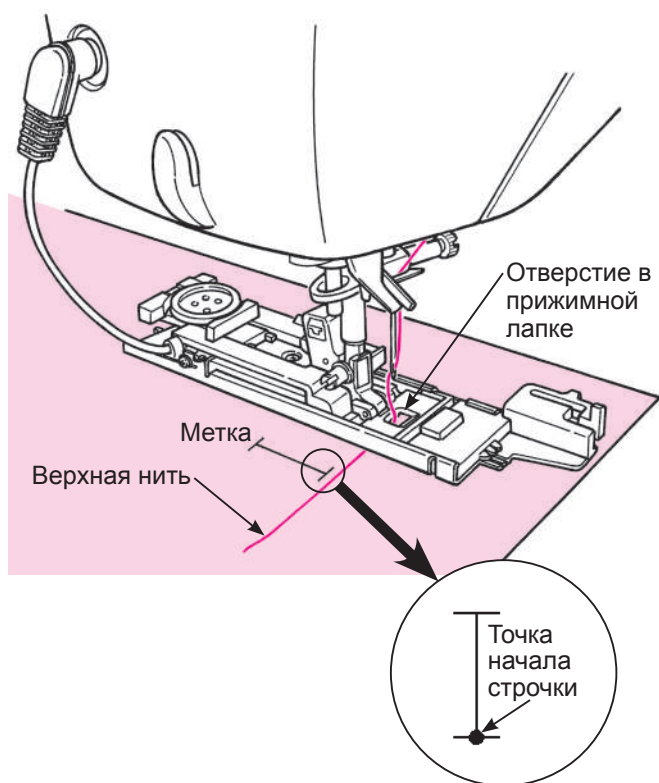

4 Поместите ткань под прижимную лапку.

Поднимите прижимную лапку, проденьте верхнюю нить в отверстие в прижимной лапке и вытяните ее с боковой стороны.

Поместите ткань под прижимную лапку, выровняйте метку с точкой начала строчки. Введите иглу в ткань, повернув маховик и опустив прижимную лапку.

5 Начало строчки.

Машина автоматически остановится после обметывания петличной петли.

* Если необходимо обметать еще петли того же размера, нажмите кнопку обрыва нитей, чтобы обрезать нити, и поднимите прижимную лапку. При этом условии переместите иглу в другую точку, опустите прижимную лапку и начните выполнять строчку.

* Во время обметывания не изменяйте длину стежка и/или ширину строчки зигзаг. В противном случае строчка будет неровной.

* Если во время обметывания петли нажата кнопка обрезки нити, машина остановится и не закончит строчку.

* В зависимости от обрабатываемого материала и направления долевой нити, ширина стежка зигзаг на левой и правой стороне петли могут отличаться. Рекомендуется выполнить тестовую строчку.

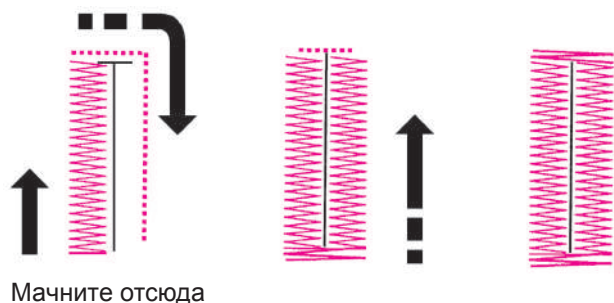

Мачните отсюда

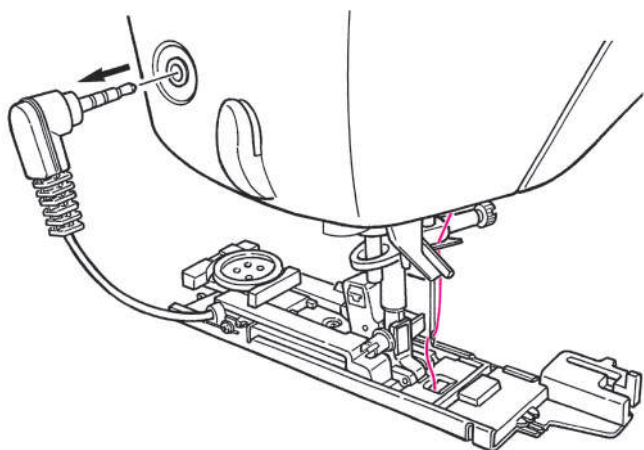

6 После выполнения строчки отсоединить штифт датчика.

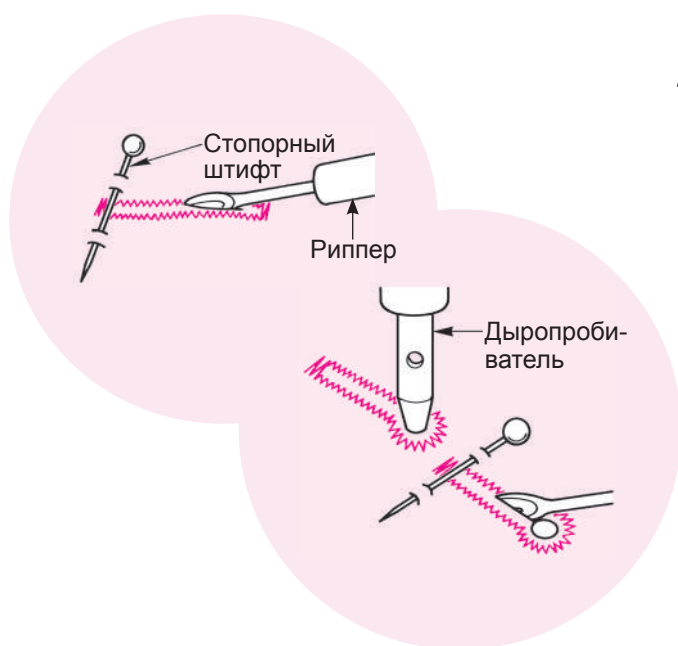

7 Разрезать петлю распорочным ножом.

[Двойная закрепка]

Воткните штифт в ткань в качестве закрепки и прорежьте отверстие распорочным ножом. Будьте осторожны и не повредите стежки.

[Пуговичная петля в форме замочной скважины]

Поместите картонку под пуговичную петлю и сделайте отверстие при помощи дыропробивателем (Дополнительных вспомогательных компонентов). Затем воткните штифт в ткань в качестве закрепки и сделайте отверстие распорочным ножом.

• Прижимная пластина для выметывания петель

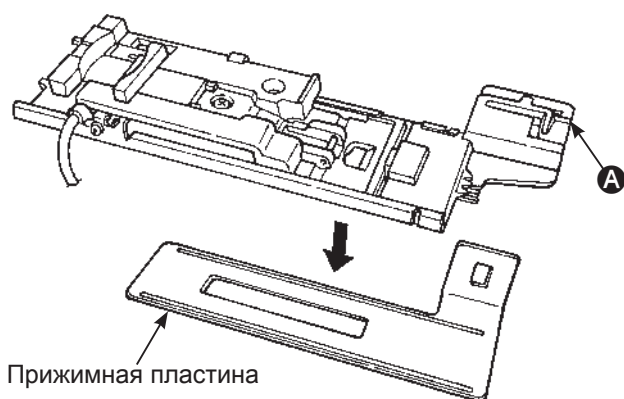

Осторожно

Во время установки прижимной пластины отключите машину от сети.

Если используется прижимная пластина, проще выметывать пуговичные петли на тонкой ткани и/или рядом с участками, где ткань расположена внахлест.

1. Установите прижимную лапку для выметывания петель в держатель прижимной лапки, а также прижимную пластину.
2. Поместите ткань между прижимной лапкой и прижимной пластиной.

* Снять прижимную пластину можно удерживая **A**.

■ Пуговичная петля с каркасной нитью

	Образец № Прямой 0 Прижимная лапка Прижимная лапка для выметывания пуговичных петель (E)

Внимание

Перед заменой прижимной лапки отключите машину от электросети.

Пуговичные петли с каркасной нитью предотвращают пуговичные петли от растягивания и закрепляют их.

* Петля с каркасной нитью выполняется в режиме двойной закрепки (№ режима: программа 0).

1 Пропустите верхнюю нить под прижимную лапку и затем заведите ее за лапку в сторону.

2 Вставьте один конец каркасной нити в желобок на передней стороне прижимной лапки, заведите каркасную нить под прижимную лапку, а затем за крючок прижимной лапки.

3 После крепления за крючок, отведите каркасную нить назад под прижимную лапку и тщательно проденьте ее в паз, расположенный слева на передней стороне прижимной лапки.

4 Опустите иглу до точки начала строчки, опустите прижимную лапку.

5 Выметайте петлю.

6 Потяните слева за каркасную нить, чтобы она не провисала, обрежьте лишнее.

■ Для изменения ширины пуговичной петли

Поверните диск регулировки ширины строчки зигзаг/
нажмите кнопку.

* Можно отменить настройку ширины петли и длины стежка через выключение машины и выборе другого образца.

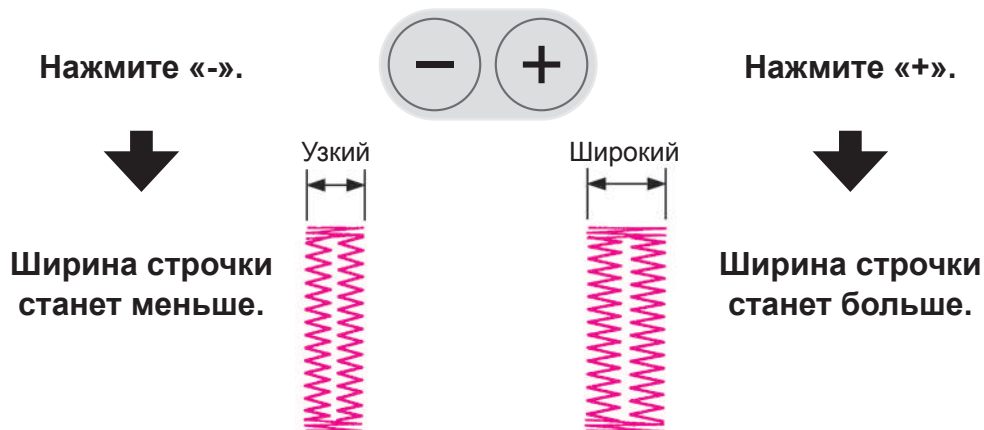

■ Для изменения плотности шва

Поверните диск регулировки длины стежка/нажмите кнопку.

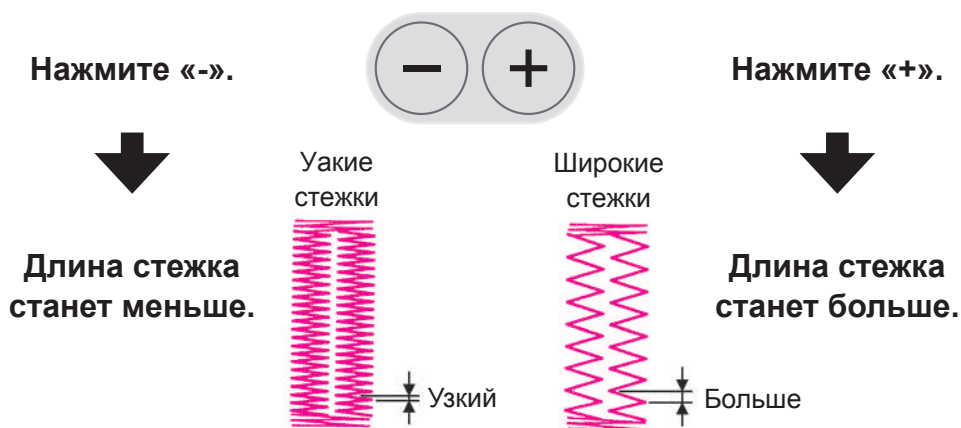

* Ширину пуговичной петли можно изменить при помощи . (См. стр. 73.)

Ручная пуговичная петля в 2 этапа

			+			+		
		Образец №	Пуговичная петля 03					
		Прижимная лапка	Прижимная лапка для ручного выметывания пуговичных петель (I)					

Внимание

Перед заменой прижимной лапки отключите машину от электросети.

* Для изменения ширины петли и плотности шва поверните диски регулировки ширины петли и плотности шва перед началом выполнения строчки.

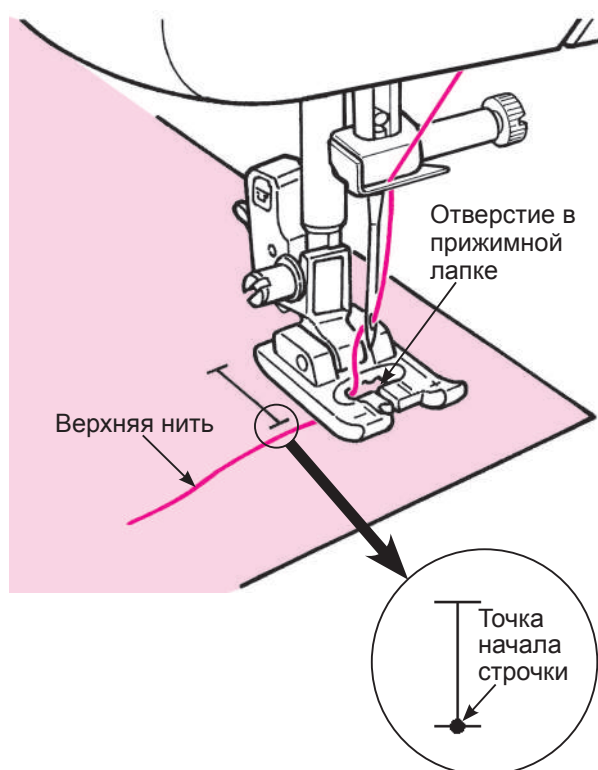

1 Установите лапку для выметывания петель вручную (I).

2 Протяните верхнюю нить через отверстие в прижимной лапке и вытяните ее сбоку.

3 Опустите иглу в точку начала строчки и опустите прижимную лапку.

4 Для начала строчки нажмите на кнопку пуск/останов.

* При нажатии кнопки пуск/останов машина прекращает строчку. При повторном нажатии кнопки пуск/останов машина продолжает строчку с левой стороны от петли.

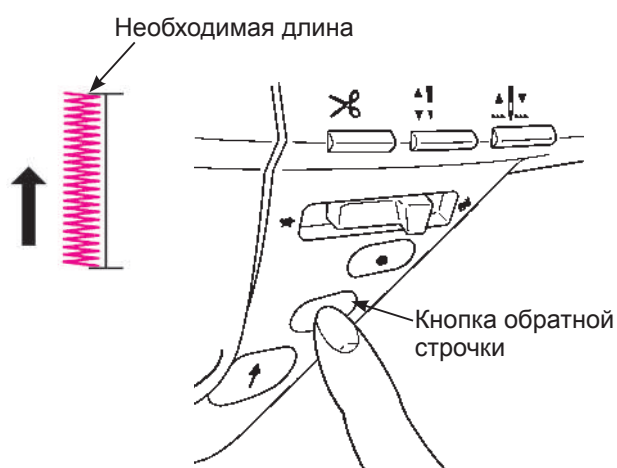

Когда машина выполнит строчку достаточной длины с левой стороны петли, нажмите на кнопку обратной строчки.

Выполните закрепку правой стороны петли и прострочите правую сторону петли.

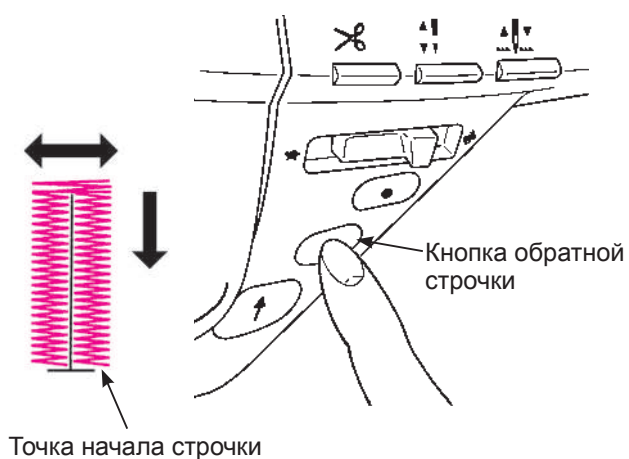

5 Когда машина дойдет до точки начала строчки, нажмите на кнопку обратной строчки.

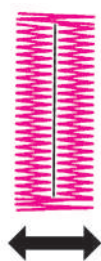

6 Выполните закрепку и зафиксируйте стежки, затем машина автоматически остановится.

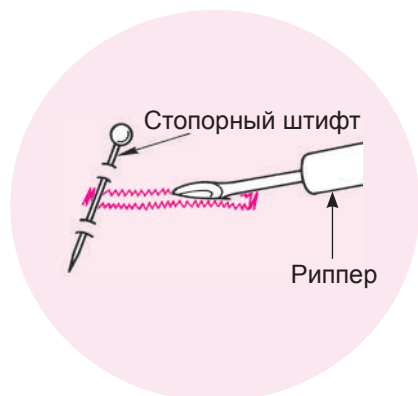

7 Воткните в ткань рядом с закрепкой стопорный штифт и надрежьте петлю распорочным ножом. Будьте осторожны и не повредите стежки.

Когда в память машины введено количество стежков с левой и правой стороны петли, можно выполнить такие же петли повторно.

* Чтобы очистить память, выберите образец строчки еще раз.

* При выполнении пуговичной петли в 2 этапа направления строчки левой и правой стороны петли разные. В зависимости от ткани и в связи с этим обстоятельством плотность шва на каждой стороне может немного отличаться.

Пришивание пуговиц

			+			+		
			Образец №	Практический 20				
			Прижимная лапка	Прижимная лапка для ручного выметывания пуговичных петель (I)				

Внимание

Перед заменой прижимной лапки отключите машину от электросети.

* При пришивании пуговиц не используйте функцию автоматической обрезки нити.

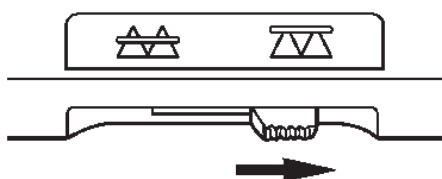

1 Переместите ручку зубчатого двигателя ткани вправо.

Зубчатая рейка теперь находится внизу.

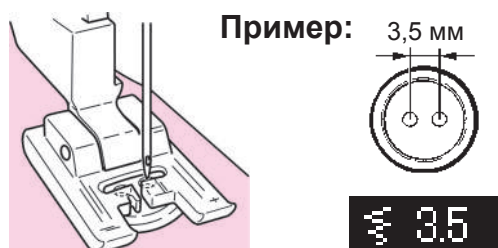

2 Поместите пуговицу под лапку и настройте ширину зигзага по ширине отверстий в пуговице.

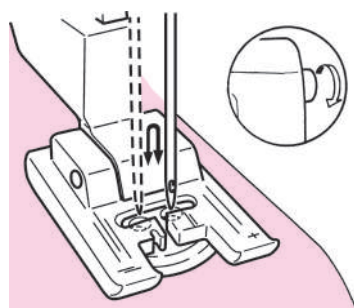

3 Убедитесь, что игла проходит в отверстия пуговицы, поворачивая маховое колесо вручную.

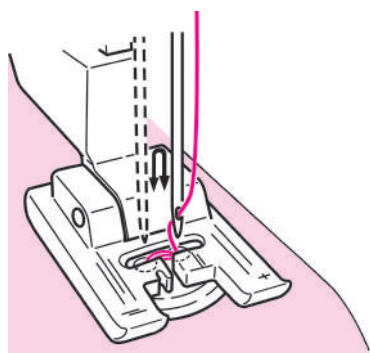















4 Аккуратно проворачивайте маховик вручную.

В случае подтягивания материала пуговица может сместиться, что приведет к поломке иглы. Простое и качественное пришивание пуговиц достигается за счет применения специальной прижимной лапки для пуговиц (см. стр. 91).

5 При обрезке нитей оставьте примерно 10 см. Сделайте узел для закрепления стежков.

Выполнение закрепки

			+		+		
		Образец №	Практический 17				
		Прижимная лапка	Прижимная лапка для ручного выметывания пуговичных петель (I)				
							

Внимание

Перед заменой прижимной лапки отключите машину от электросети.

Короткая фигурная строчка используется для укрепления части распускающегося шва.

* Длина закрепки определяется нажатием кнопки обратной строчки, однако при выполнении максимум 20 стежков направление строчки изменится на 180°.

* Если невозможно установить прижимную лапку параллельно игольной пластинке, используйте тканевую или картонную подкладку.

■ Пример использования

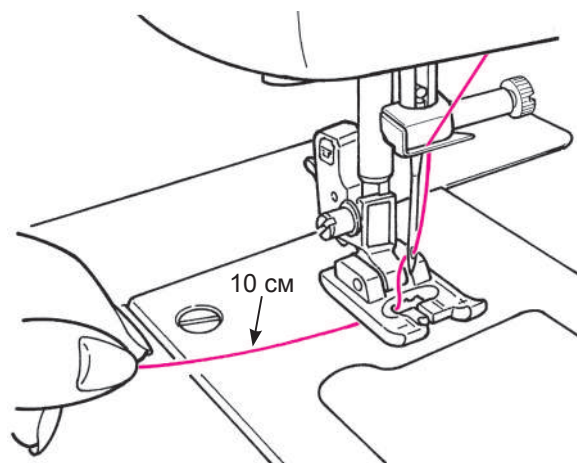

1 Протяните верхнюю нить через отверстие в прижимной лапке.

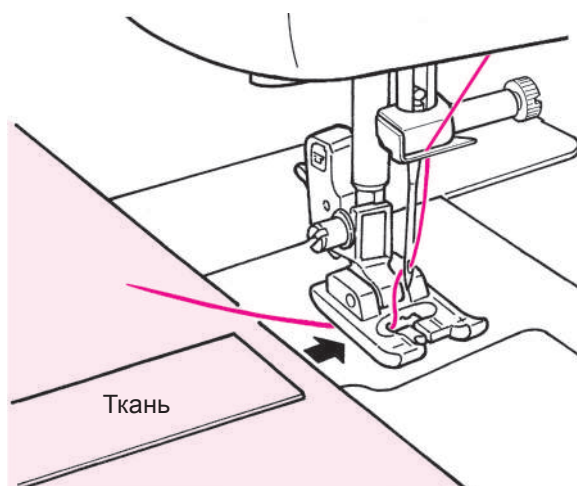

2 Поместите ткань под прижимную лапку.

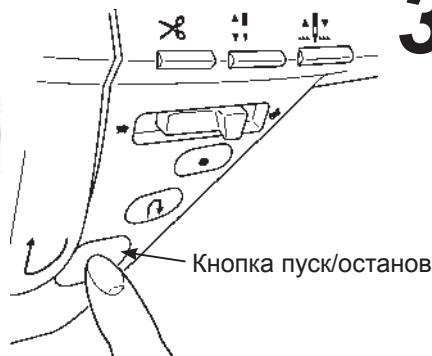

3 Начните строчку.

Нажмите кнопку пуск/останов, и машина начнет выполнять прямую строчку.

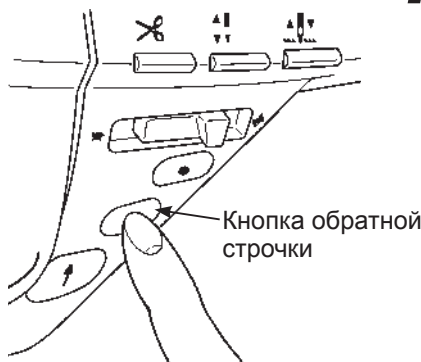
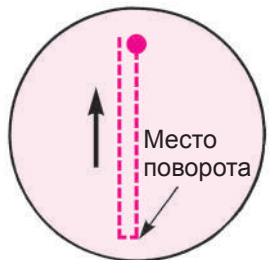

4 В точке поворота нажмите кнопку обратной строчки.

Машина возвращается в точку начала, выполняя прямую строчку, и затем начинает строчку зигзаг до точки, где была нажата кнопка обратной точки.

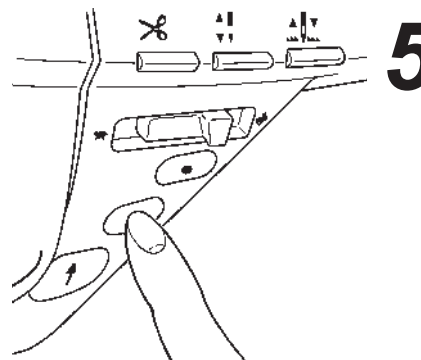
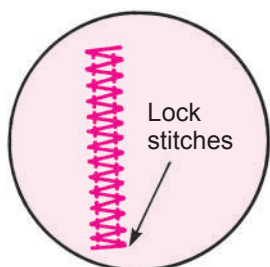
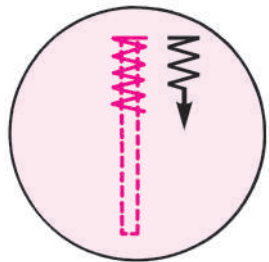

5 Когда машина дойдет до точки окончания строчки, нажмите кнопку обратной строчки.

Машина выполнит закрытую строчку и остановится.

Чтобы выполнить закрепку повторно на том же месте... когда первой закрепки была введен в память машины

- При нажатой кнопке пуск/останов машина начнет шить и совершает поворот автоматически на месте первой закрепки.

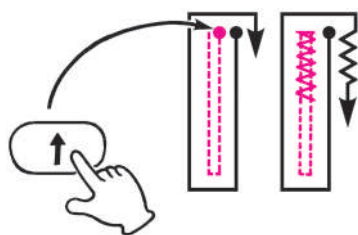

- Когда машина дойдет до точки окончания строчки, нажмите кнопку обратной строчки.
- * Швейная машина продолжит шить до тех пор, пока вы не нажмете кнопку обратного стежка.

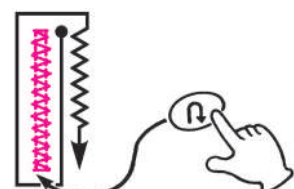

* Если вы хотите изменить длину закрепки, сохраненной в памяти, пожалуйста, выберите образец строчки повторно.

Вшивание застежки-молнии

		Образец №	Прямой 1	
		Прижимная лапка	Прижимная лапка для строчки зигзаг (B)	

Внимание

Перед заменой прижимной лапки отключите машину от электросети.

Вшить застежку-молнию можно двумя способами: внахлест или по встык.

* Убедитесь, что игла расположена по центру (образец строчки № прямой 1).

■ Подготовка к пришиванию застежки-молнии

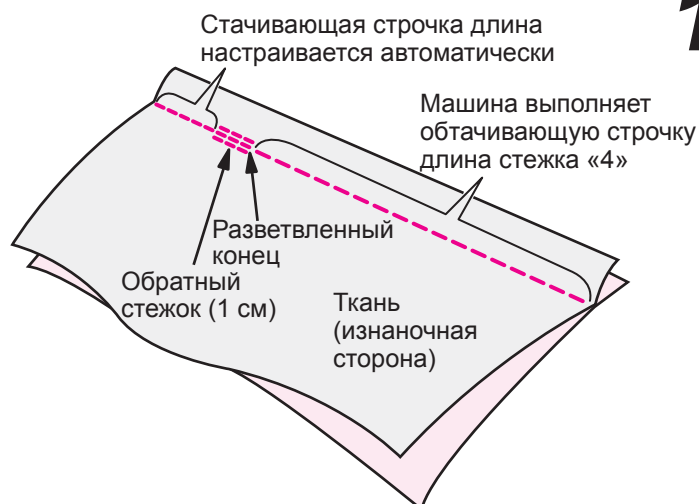

1 Используйте стандартную прижимную лапку (A).

Поместите детали изделия лицом к лицу. Проверьте длину обтачивающей строчки и длину вшиваемой застежки-молнии. Машина начнет приметывать застежку-молнию к ткани.

Машина выполняет обтачивающую строчку = длина застежки-молнии + 1 см

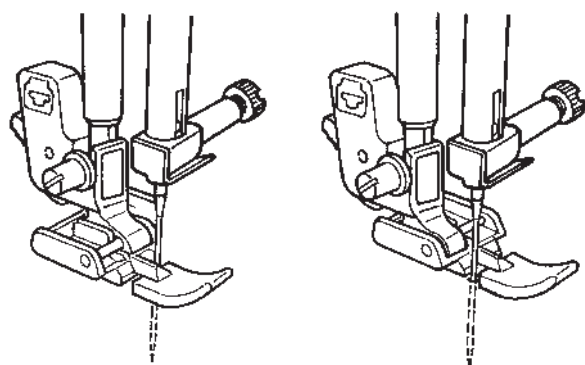

(Правая сторона)

(Левая сторона)

2 Установите на машину прижимную лапку (B).

Во время пришивания левой стороны застежки-молнии поместите застежку-молнию под правую сторону прижимной лапки зигзаг. Во время пришивания правой стороны застежки-молнии поместите застежку-молнию под левую сторону прижимной лапки зигзаг.

■ Втачивание застежки-молнии внахлест

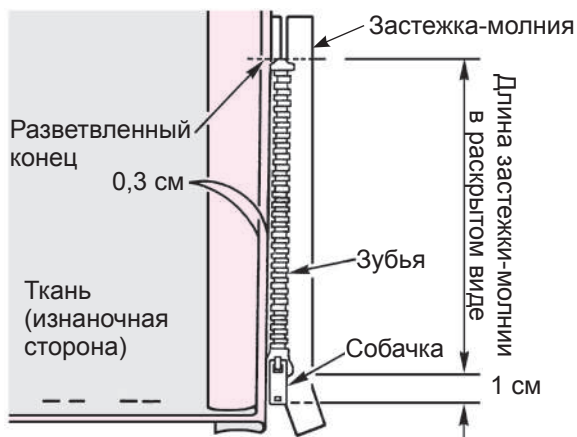

1 Отверните край изделия.

Аккуратно отверните край изделия (припуск). Отступите от края сгиба около 3 мм. Отутюжьте линию сгиба, чтобы образовалась стрелка (складка). Расположите складку вдоль линии зубьев застежки-молнии.

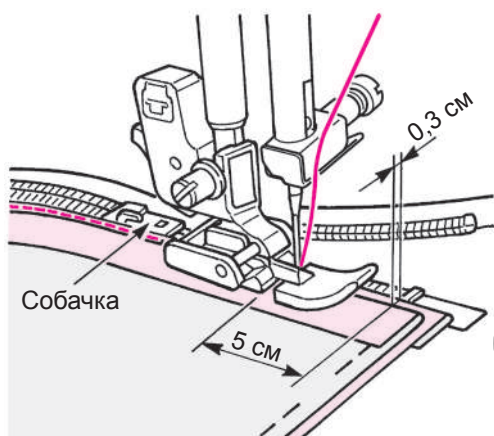

2 Притачайте застежку-молнию к складке снизу доверху.

Выровняйте край прижимной лапки зигзаг по линии складки. Остановите строчку за 5 см (2 дюйма) до собачки. Переместите собачку вверх, как можно дальше от собачки и притачайте застежку-молнию до конца.

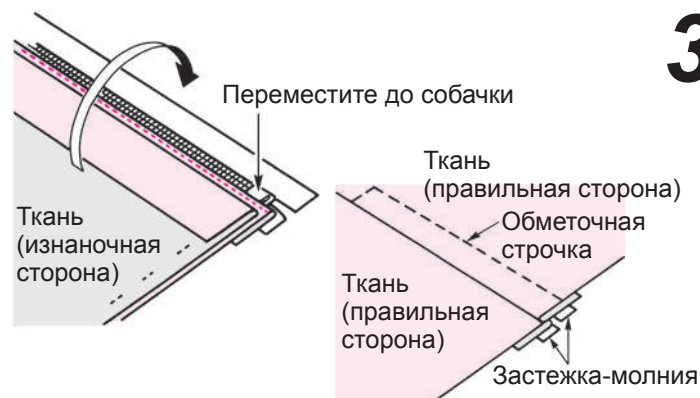

3 Разместите ткань на застежке-молнии. Приметайте застежку-молнию к ткани.

* Приметайте застежку-молнию к ткани вручную. Переместите собачку вверх до упора. Поместите ткань на застежку-молнию и стачайте.

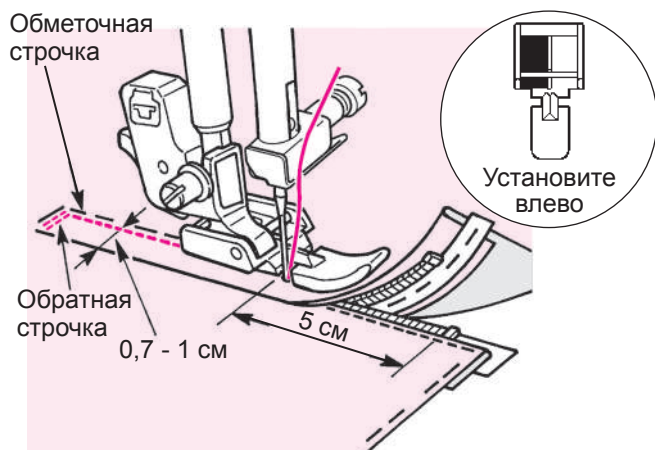

4 Выполните обратную строчку и притачайте правую сторону застежки-молнии.

После выполнения обратной строчки выровняйте левую сторону прижимной латки по линии зубьев застежки-молнии. Остановите строчку за 5 см (2 дюйма) до конца застежки-молнии. Снимите ручную наметку и переместите собачку как можно дальше от прижимной лапки. Выполните строчку до конца.

Фестоны

			+			+		
				Образец №	Декоративные: 63			
				Прижимная лапка	Прижимная лапка для ручного выметывания пуговичных петель (I)			

Внимание

Перед заменой прижимной лапки отключите машину от электросети.

Этот вид строчки используется для декоративной отделки краев таких изделий как скатерти, воротники на блузках и т.д.

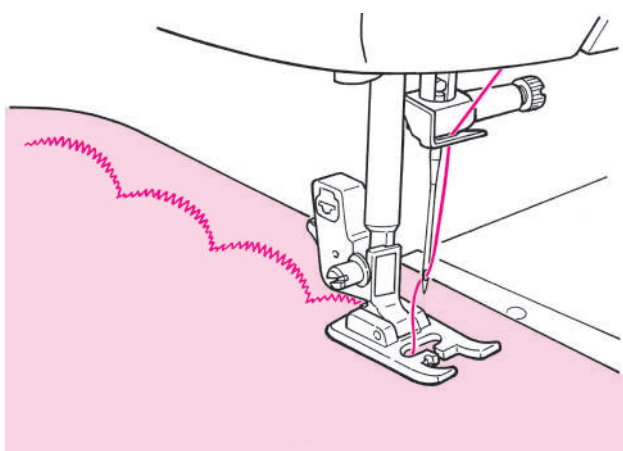

- 1** Чтобы не повредить стежки, немного отступите от края изделия и выполняйте строчку.

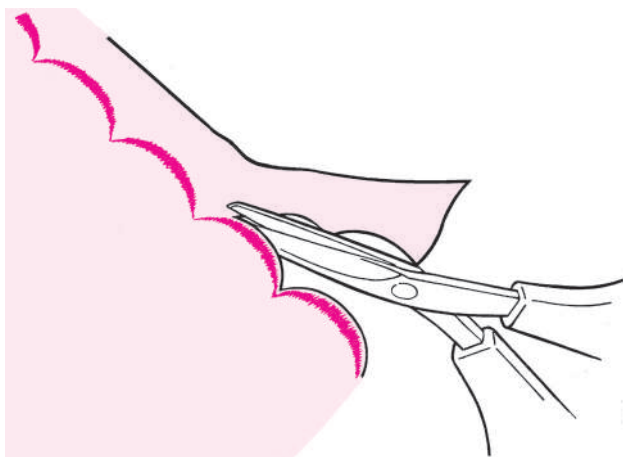

- 2** Аккуратно обрежьте край изделия, стараясь не повредить строчку.

* Отрегулируйте длину стежка декоративной строчки в зависимости от ткани. Обтачивания слишком плотной ткани может привести к ее заземлению.

Декоративные строчки

			+			+	Номер образца
01		Образец №	Декоративные: 01-75				
6.0	122	Прижимная лапка	Прижимная лапка для ручного выметывания пуговичных петель (I)				

Внимание

Перед заменой прижимной лапки отключите машину от электросети.

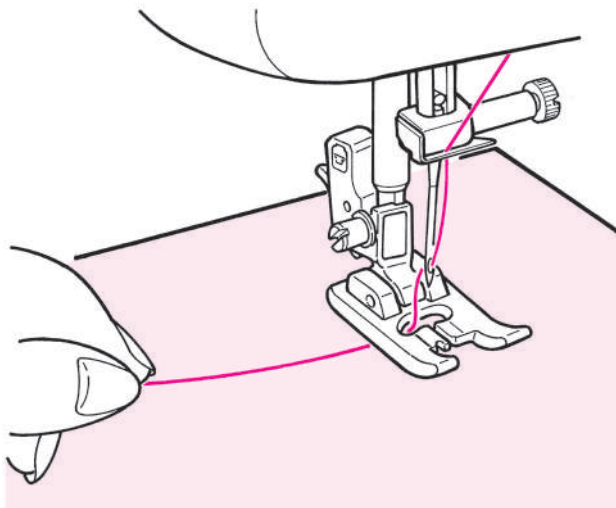

Проденьте игольную нить через отверстие в прижимной лапке и оттяните ее в сторону. Поместите ткань под прижимную лапку и начните выполнять строчку.

■ Отображение длины одного цикла

Хотя продолжительность одного цикла декоративной строчки отображается, считайте это значение ориентировочным, так как оно может варьироваться в зависимости от типа ткани и нитей.

Пример: + +

7,0 мм

Отображается длина 1 цикла.

Пэчворк

					3 DEF
03	Образец №		Прямой 2, 3		
	Прижимная лапка		Стандартная прижимная лапка (A)		
5.0	!		2.0		

⚠ Внимание

Перед заменой прижимной лапки отключите машину от электросети.

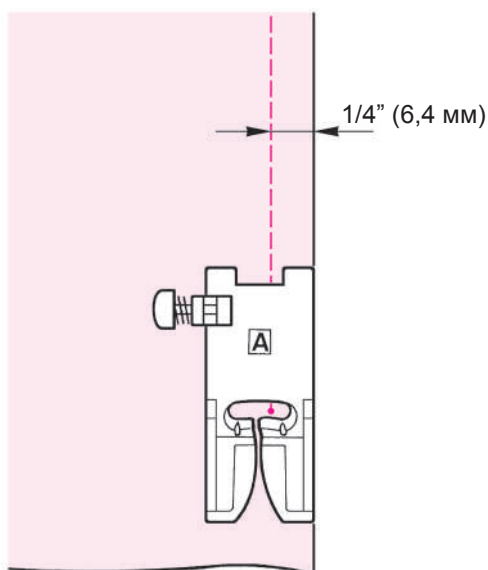

Стачивание кусочков ткани вместе называется лоскутной работой или пэчворком. Для пэчворка припуск ткани обычно составляет 1/4" (6,4 мм).

1 Отрежьте кусочки ткани, оставляя по краям 1/4" (6,4 мм) в качестве припуска.

2 Выровняйте край ткани по правой стороне прижимной лапки и выполните строчку.

Игла входит в ткань на расстоянии 1/4" (6,4 мм) от края, поэтому необходим припуск 1/4" (6,4 мм).

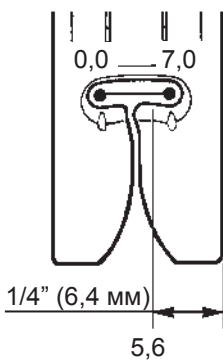

Положение иглы можно отрегулировать в пределах 0.0 - 7.0.

При настройке 5,6 игла располагается в 1/4" (6,4 мм) от правого края стандартной прижимной лапки (A).

* Вы можете изменить положение иглы по своему желанию. О том, как изменить положение иглы, см. стр. 37 и 74.

Аппликация (1)

	Образец № Прямой 5 Декоративные: 74, 75
Прижимная лапка	Прижимная лапка для ручного выметывания пуговичных петель (I)

Внимание

Перед заменой прижимной лапки отключите машину от электросети.

Край ткани с аппликацией обрабатывается мелкой строчкой зигзаг, таким образом можно вырезать аппликацию из ткани.

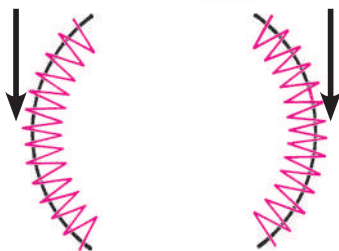
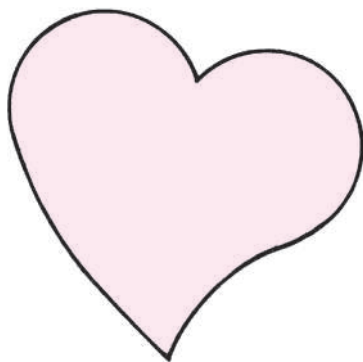

Дойдя до вершины острого угла, поднимите прижимную лапку, не поднимая иглы из ткани.

- 1** Вырежьте аппликацию по отделочной строчке, поместите ее на ткань основы и временно зафиксируйте.

Рекомендуется использовать прокладку из двустороннего липкого материала или что-то похожее, чтобы закрепить аппликацию на ткани изделия. Используйте прокладку по краям аппликации.

- 2** Поверните маховик на себя и начните выполнять строчку вдоль внешней стороны аппликации.

* При вышивании острых углов оставьте иглу в ткани, поднимите прижимную лапку, измените направление строчки и выполняйте строчку медленно.

- 3** В конце шитья нажмите кнопку закрепочного стежка, чтобы выполнить закрепочные стежки.















* Обычно для аппликации используется положение иглы по центру, но, возможно, вам потребуется расположение иглы слева или справа.

О том, как изменить положение иглы, см. стр. 74.

* Также вы можете шить аппликации с помощью программ № 74 и № 75 для увеличения декоративного режима.

См. стр. 87.

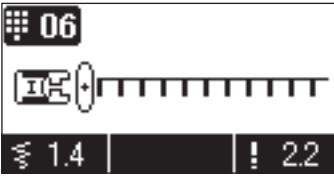
Аппликация (2)

    	Номер образца
      	
	Образец № Прямой 6 Квилтинг 28-33
	Прижимная лапка Прижимная лапка для ручного выметывания пуговичных петель (I)

Внимание

Перед заменой прижимной лапки отключите машину от электросети.

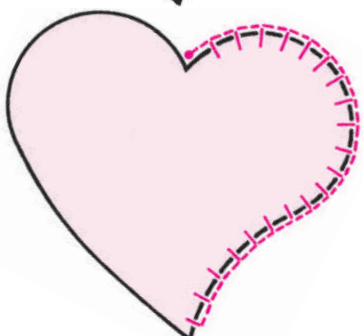
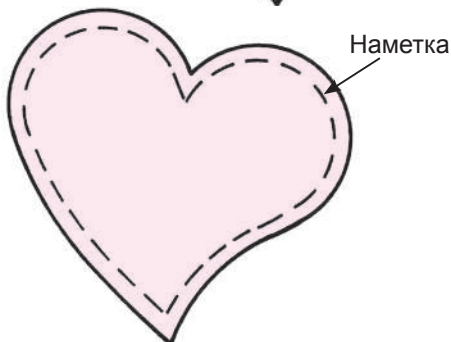

Чтобы сделать строчку незаметной, можно пришить аппликацию.

- 1** Выкройте из ткани аппликацию с припуском 3-5 мм.
- 2** Поместите бумажный шаблон на изнаночную сторону ткани и загните ткань по линии будущей строчки, выделяя припуск.
- 3** Поместите аппликацию на ткань основы. Временно зафиксируйте аппликацию ниткой или клеем.
- 4** Поверните маховик на себя и начинайте выполнять строчку вдоль внешней стороны аппликации.

* При прошивании углов, оставьте иглу в ткани, поднимите лапку, измените направление шитья и продолжите шитье.

- 5** Закрепочная строчка в конце шитья.

Концы закрепочной нити лучше завязать с внутренней стороны во избежание распускания строчки.

* Возможно изменение базовых стежков по своему желанию.

О том, как изменить положение иглы, см. стр. 74.

Вышивание букв

	Образец № Квилтинг: 03-50 Декоративные: 01-90 Буквы
Прижимная лапка	Прижимная лапка для ручного выметывания пуговичных петель (I)

⚠ Внимание

Перед заменой прижимной лапки отключите машину от электросети.

* В случаях, когда в режиме свободно-ходовой стежки применяется пошаговый стежок, в некоторых программах строчка может выглядеть иначе, чем изображено на экране.

■ Подготовка перед началом строчки

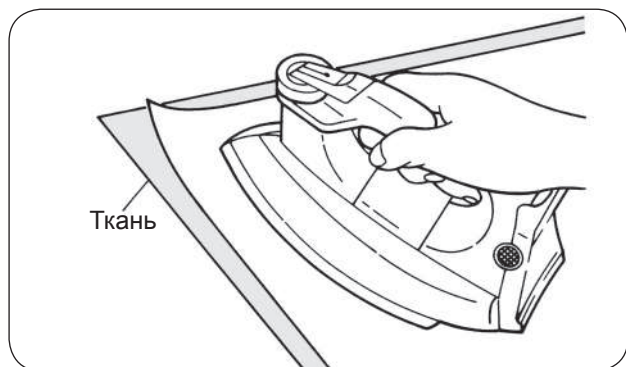

(Для аккуратного выполнения строчки используйте прокладку и выполните тестовую строчку.)

Используйте утюг, что закрепить липкую прокладку к изнаночной стороне ткани.

* Если длина стежка становится слишком маленькой, нижняя нить выступит на лицевую сторону ткани и строчка может остановиться. Поэтому перед началом стачивания выполните тестовую строчку.

■ Тестовая строчка

	Образец № -
Прижимная лапка	Прижимная лапка для ручного выметывания пуговичных петель (I)

Так как образец может иметь отклонения в зависимости от типа и толщины ткани, необходимо использовать плавкий прокладочный материал. Выполните тестовую строчку с той же тканью и тем же прокладочным материалом. **Выполните регулировку с помощью дополнительных функций (подробная информация представлена на стр. 78).**

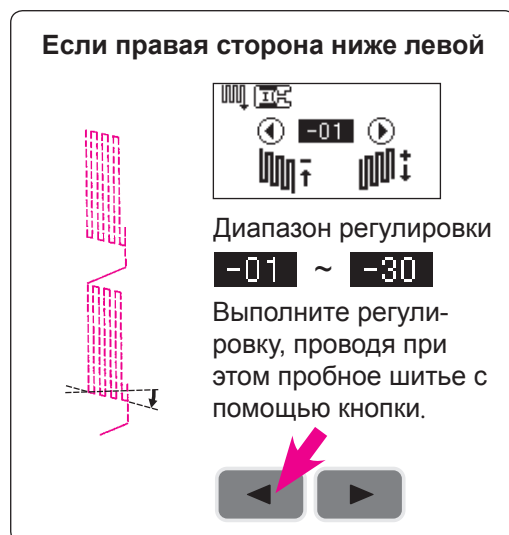
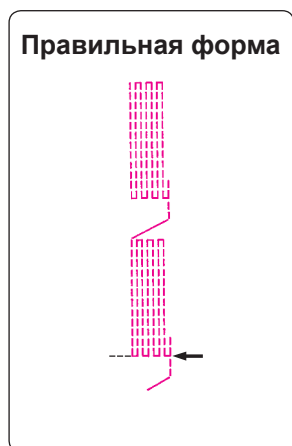

■ Экран и кнопки управления

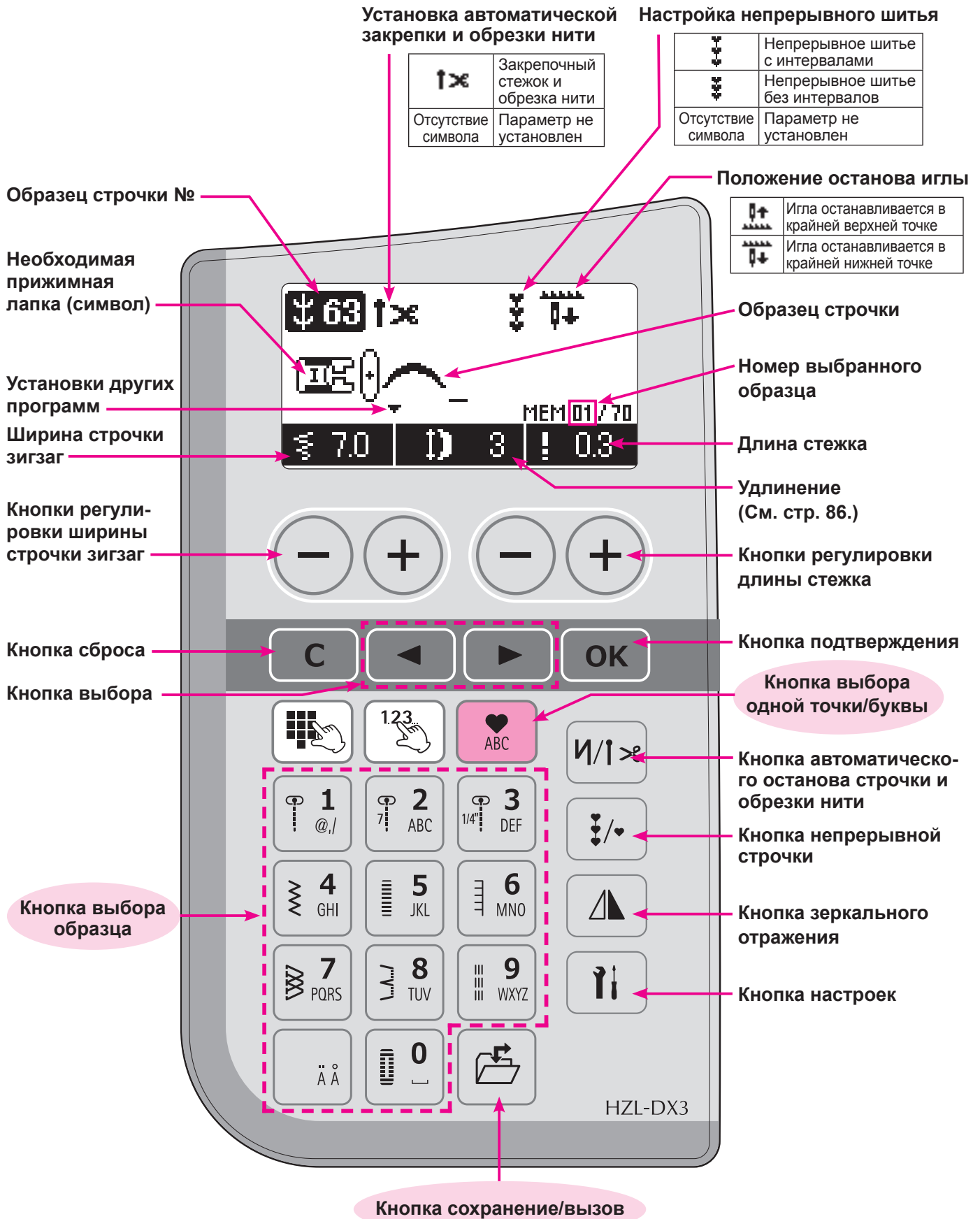

■ Как выбрать образцы (буквы)

Нажмите

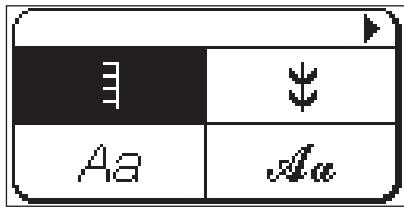

Нажмите кнопку



для

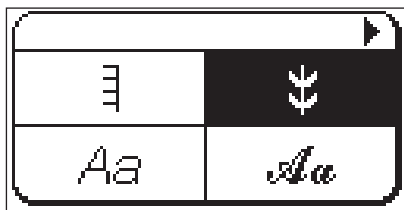

Нажмите **OK**.

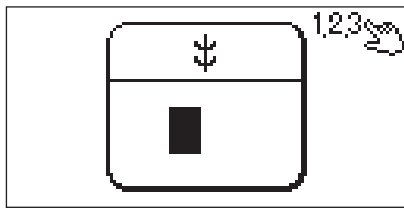

Нажмите **5** и



(Образец № 54)

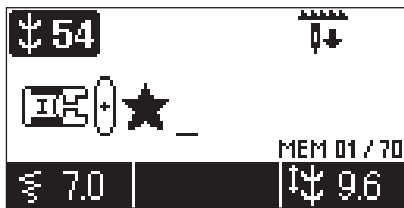

Нажмите **ABC**.

Нажмите кнопку



для



Пример:

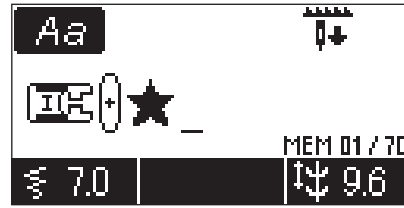

Нажмите **OK**.

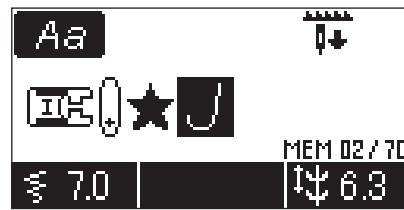

Нажмите **5** JKL.

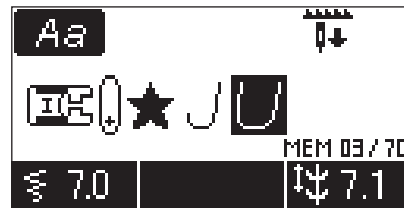

Нажмите **8** TUV 2

раза.

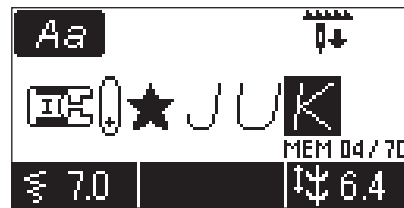

Нажмите **5** JKL 2

раза.



Нажмите **4** GHI 3

раза.

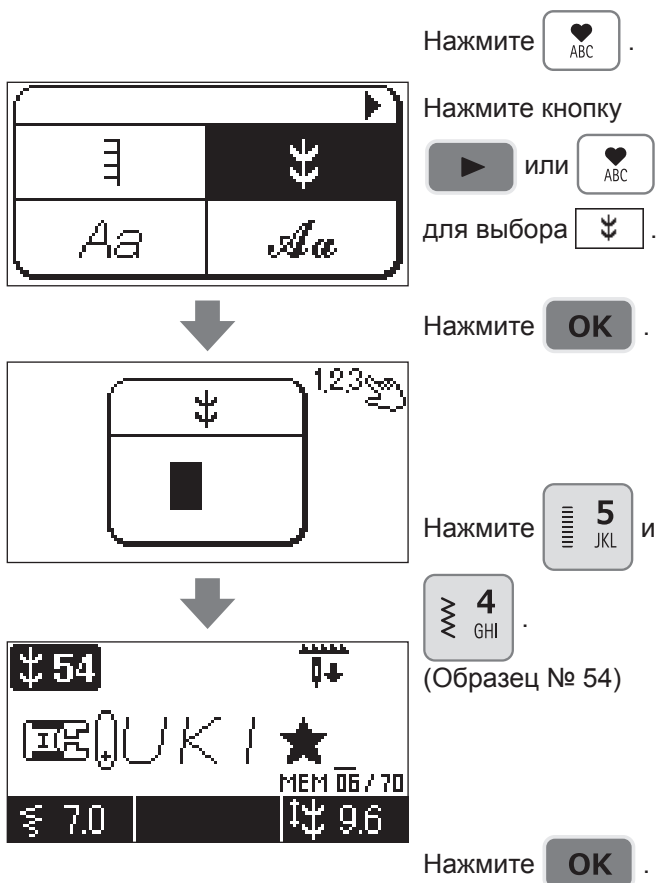

Если нужно вставить пробел между одним режимом (текст) и другим режимом (текст)...

Комбинируйте режим (текст) и режим (текст), при этом вставляя:

Декоративный режим, № 62 ().

Если вы хотите изменить размер образца (букв)

Переместите курсор к желаемому образцу (букве).

Вы можете изменить высоту и ширину следующим образом:

Высота: Кнопки регулировки ширины строчки зигзаг

Ширина: Кнопки регулировки длины стежка

■ Как редактировать образцы (буквы)

Пример:

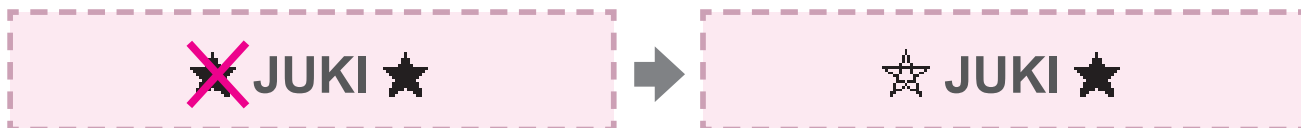

Заменить ★ на ☆.



Нажмите , и переместите «_» (курсор) к позиции, которую хотите удалить.



При нажатии  образец, выделенный курсором как «★», будет удален.



Нажмите .

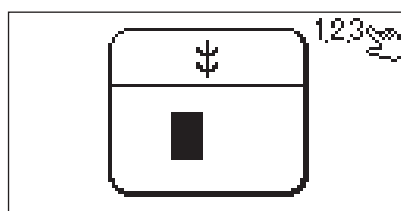
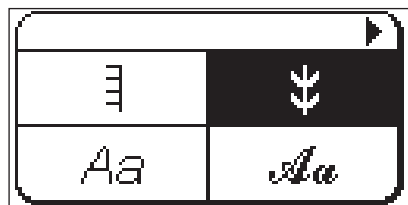

Нажмите .

Нажмите  и

 (Образец № 55)



■ Как вышить образец (буквы)

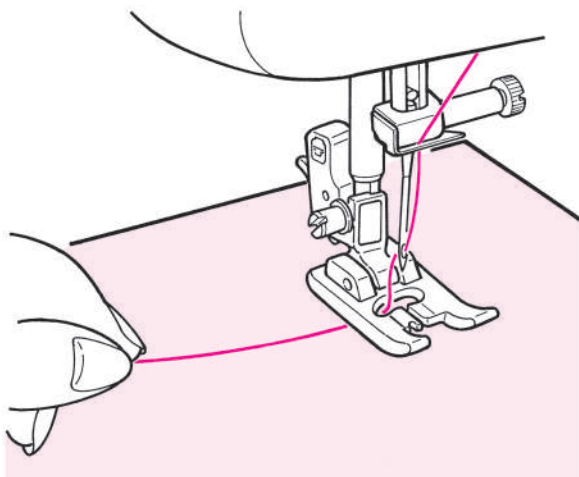

Проденьте игольную нить через отверстие в прижимной лапке и оттяните ее в сторону. Поместите ткань под прижимную лапку и начните выполнять строчку.

По окончании строчки машина остановится автоматически.

Примечания:

1. Обратите внимание, что в зависимости от образца (буквы) скорость выполнения строчки может варьироваться.
2. Если во время выполнения строчки задействована функция автоматического обрезки нити, машина начинает выполнять строчку сначала.
3. При выполнении уплотненной строчки, если длина стежка слишком маленькая, стежки могут спутаться, и машина остановится.

■ Расположение концов нити при переходе от одного элемента вышивки к другому

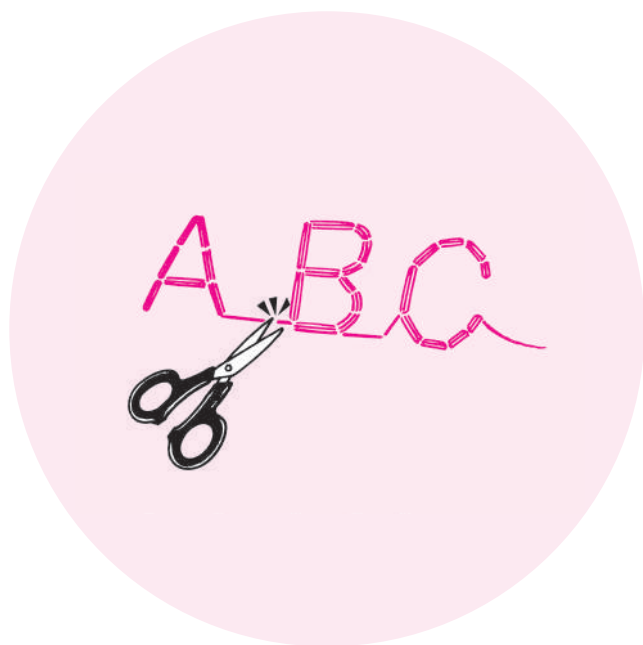

Обрежьте ненужные нити с лицевой стороны ткани ножницами.

■ Сохранение/ вызов образцов (букв)

Буквы и одноточечные образцы можно объединить и сохранить рисунок для использования в дальнейшем. Для сохранения доступны в общей сложности 10 папок.

(Сохранить)



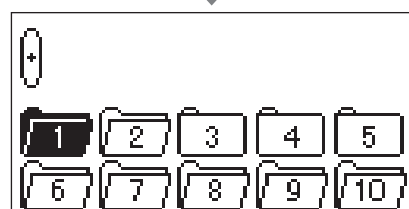

Нажмите  .

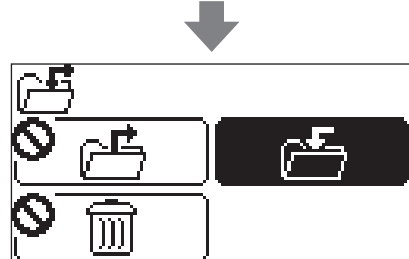

При помощи  выберите папку, куда сохранить рисунок, и нажмите **OK** .



Примечание:  означает, что в папке уже есть сохраненный рисунок.  означает, что папка пуста и готова для принятия рисунков к сохранению.

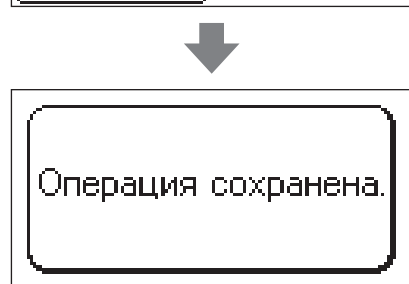

Нажмите **OK** .

(Вызвать)

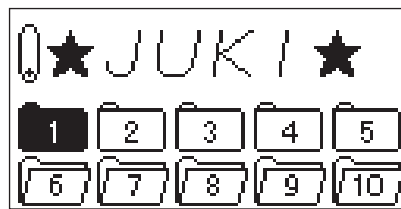

Нажмите  .

Нажмите  , чтобы вызвать папку, из которой вы хотите взять рисунок.

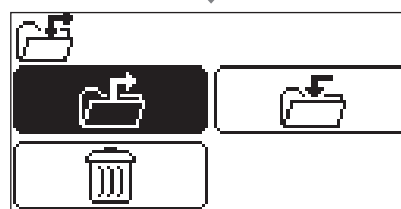

Нажмите **OK** .

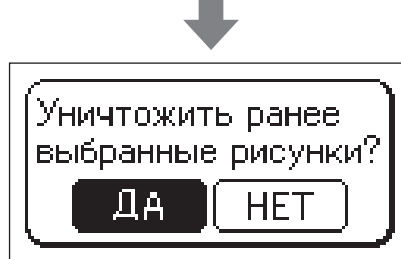



Нажмите **OK** .



Нажмите **OK** .

★ Чтобы удалить содержимое папки.

Нажмите  .

При помощи  выберите папку назначения, где сохранено содержимое, которое необходимо удалить.

Нажмите **OK** .

При помощи  , чтобы выбрать «удалить» и нажмите **OK** .



Нажмите **OK** .

■ Для непрерывного шитья выбранных программ

Возможно непрерывное шитье комбинирования буквенных символов и одноточечного стежка или одиночной программы.





Выберите режим и нажмите кнопку  . Это позволит многократно шить выбранные программы. Можно выбрать два типа непрерывного шитья.

- 1 Нажмите один раз кнопку  :
На экране будет отображен символ  . В таком случае допускается непрерывное шитье указанных программ с большими интервалами между программами.

Пример :



- 2 Нажмите дважды кнопку  :
На экране будет отображен символ  . В таком случае допускается непрерывное шитье указанных программ с небольшими интервалами между программами.

Пример :



При повторном нажатии кнопки  функция непрерывного шитья будет отменена.

* При деактивации функции непрерывного шитья во время процедуры шитья, швейная машина будет остановлена после завершения работы в режиме, в котором проводилось шитье.

Методы выбора букв

Aa Aa Aa

	Количество нажатий кнопки													
	1	2	3	4	5	6	7	8	9	10	11	12	13	14
1 @/	@	!	&	'	()	,	.	?	—	•	/	:	;
2 ABC	A	B	C	a	b	c								
3 DEF	D	E	F	d	e	f								
4 GHI	G	H	I	g	h	i								
5 JKL	J	K	L	j	k	l								
6 MNO	M	N	O	m	n	o								
7 PQRS	P	Q	R	S	p	q	r	s						
8 TUV	T	U	V	t	u	v								
9 WXYZ	W	X	Y	Z	w	x	y	z						
0 _	—													

12 12 12

	Количество нажатий кнопки
	1
1 @/	1
2 ABC	2
3 DEF	3
4 GHI	4
5 JKL	5
6 MNO	6
7 PQRS	7
8 TUV	8
9 WXYZ	9
0 _	0

		Количество нажатий кнопки				
		1	2	3	4	5
	Сразу после выбора «А»	Ä	Å	Æ	А	
	Сразу после выбора «а»	à	ä	å	а	
	Сразу после выбора «С»	Ç	С			
	Сразу после выбора «с»	ç	с			
	Сразу после выбора «е»	è	é	ê	ë	e
	Сразу после выбора «i»	ì	í			
	Сразу после выбора «N»	Ñ	N			
	Сразу после выбора «n»	ñ	n			
	Сразу после выбора «O»	Ö	Ø	О		
	Сразу после выбора «o»	ò	ö	ø	œ	o
	Сразу после выбора «U»	Ü	U			
	Сразу после выбора «u»	ù	ü	u		
Иначе, чем буквы выше	Не активно					



Тип и использование опций



■ Тип настроек

				Настройки по умолчанию	При повторном выборе режима	При отключении и повторном включении питания
①		Изменение ширины шва для обметывания петель	Возможно изменить ширину шва для обметывания петель.	Стандарт	Текущие настройки будут сохранены.	Текущие настройки будут возвращены к значениям по умолчанию
②		Изменение положения иглы	Вы можете изменять центральную линию шитья.	(в зависимости от программы)	Текущие настройки будут возвращены к значениям по умолчанию	Текущие настройки будут возвращены к значениям по умолчанию
③		Настройки двойной иглы	Выберите эту функцию при использовании сдвоенной иглы.	Одиночная игла	Текущие настройки будут сохранены.	Текущие настройки будут сохранены.
④		Функции педали	Можно задать операцию, которая будет выполняться при нажатии передней части педали. Вы можете выбрать любую из следующих операций: «обратный стежок», «закрепochный стежок», «шитье половинным стежком», «шитье одинарным стежком», «обрезка нити» и «функция отсутствует».	Обратный стежок	Текущие настройки будут сохранены.	Текущие настройки будут сохранены.
⑤		Регулировка штопки	Эта функция применяется для регулировки формы вышиваемого шаблона. Диапазон регулировки: от -30 до 30	0	Текущие настройки будут сохранены.	Текущие настройки будут сохранены.
⑥		Регулируемая начальная скорость шитья	Вы можете выбрать скорость, которая будет установлена в начале шитья.	Медленно	Текущие настройки будут сохранены.	Текущие настройки будут сохранены.
⑦		Регулируемая скорость обратного хода	Вы можете выбрать регулировку скорости обратного хода или скорости закрепки	Медленно	Текущие настройки будут сохранены.	Текущие настройки будут сохранены.
⑧		Руководство	На ЖК экране отображается руководство по работе с направляющей намотки нижней нити, намоткой шпульки, заправкой верхней нити, заменой прижимной лапки и типом иглы.	-	-	-
⑨		Регулировка чувствительности сенсорной панели	Регулировка чувствительности сенсорной панели проводится в пять этапов.	3,0	Текущие настройки будут сохранены.	Текущие настройки будут сохранены.
⑩		Контрастность ЖК дисплея	Можно выбрать 1 из 11 уровней контрастности ЖК дисплея.	6	Текущие настройки будут сохранены.	Текущие настройки будут сохранены.
⑪		Настройка громкости звукового сигнала	Вы можете отрегулировать громкость звукового сигнала, сопровождающего нажатия кнопок на сенсорной панели.	Громко	Текущие настройки будут сохранены.	Текущие настройки будут сохранены.
⑫		Установка языка	Вы можете выбрать язык из 8 языков или пиктографов.	(в зависимости от страны поставки)	Текущие настройки будут сохранены.	Текущие настройки будут сохранены.
⑬		Удлинение	Возможно отрегулировать длину образца (Декоративные: № 63 - 75). Длину образца можно отрегулировать в диапазоне от 1 до 5.	(в зависимости от программы)	Текущие настройки будут сохранены.	Текущие настройки будут возвращены к значениям по умолчанию
⑭		Стирание настроек	Вы можете удалить все настройки для возврата к заводским установкам.	-	-	-

① Изменение ширины шва для обметывания петель

Возможно изменить ширину шва для обметывания петель.

* Это можно сделать во время обметывания петли.



Маленький



Стандарт



Большой

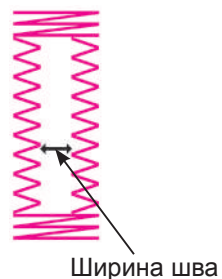

* По умолчанию установлены «стандартные» настройки.

Пример: Уменьшение ширины шва.

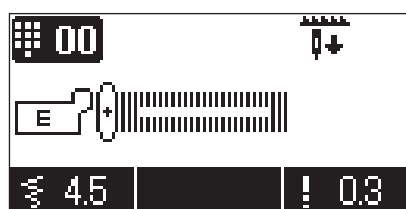

Нажмите

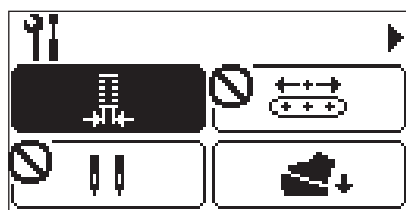

Нажмите

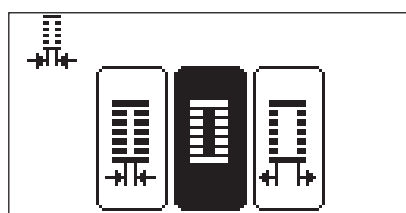

Нажмите

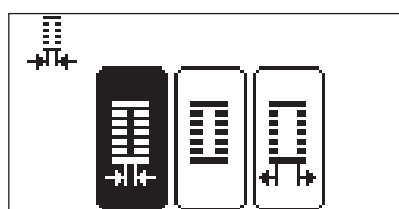

Нажмите



Через несколько секунд.

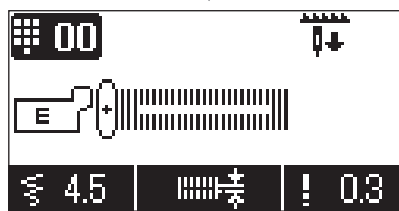

Ширина теперь изменена.

* При разрезании пуговичной петли распорочным ножом старайтесь не повредить строчку.

* После выключения и повторного включения машины восстанавливаются настройки по умолчанию.

② Изменение положения иглы

Вы можете изменять центральную линию шитья.



Положение иглы слева



Положение иглы по центру



Положение иглы справа

* Значение по умолчанию отличающиеся в программе.

Пример: Изменение положения иглы для строчки зигзаг на положение «игла слева».

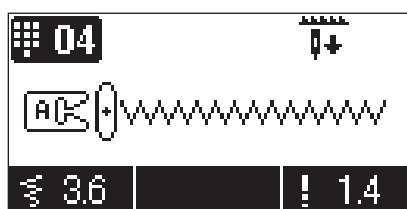

Нажмите

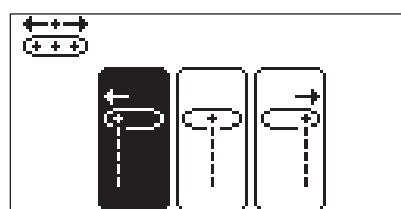

Нажмите

OK

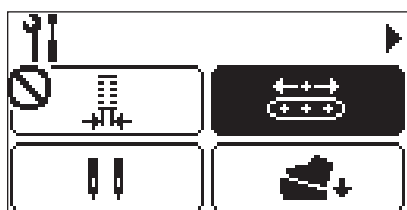

Нажмите

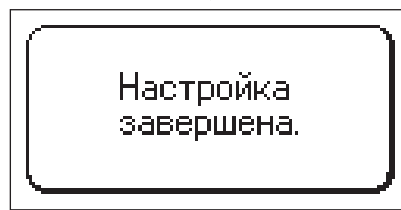

Через несколько секунд.

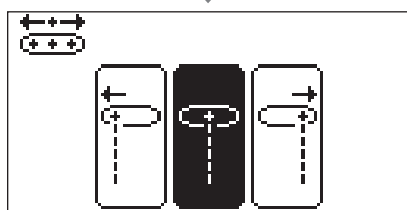

Нажмите

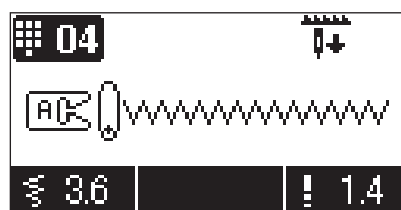

Теперь игла находится слева.

* При использовании комбинированного образца строчки и замене положения иглы положение иглы меняется для всех выбранных образцов. Но если в комбинированный образец входит буква, положение иглы не изменится.

* После изменения положения иглы и при выборе другого образца строчки машина возвращается к установкам по умолчанию.

③ Работа с двойной иглой

⚠ Внимание

Перед заменой игл отключайте машину от электросети.

С помощью двойной иглы можно выполнить красивую декоративную строчку.

* Для использования двойной иглы установите режим двойной иглы в настройке 

и выполните тестовую строчку.

* Для двойной иглы размер нити должен быть меньше 60.

* Убедитесь, что используется двойная игла размером 2,0 мм (прилагается игла: 2,0 мм).

* При использовании двойной иглы скорость строчки будет меньше.

Образец №	Прямой: 1, 4, 5, 9
	Практический: 01-06 Квилтинг: 01 Декоративные: 63-69
Прижимная лапка	Стандартная прижимная лапка (A) Прижимная лапка для ручного выметывания пуговичных петель (I)

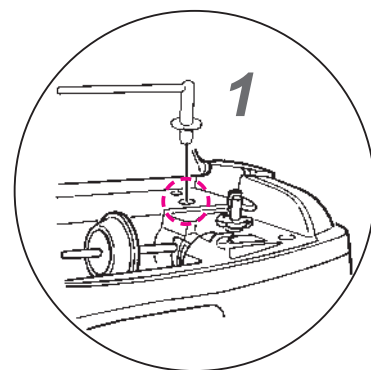
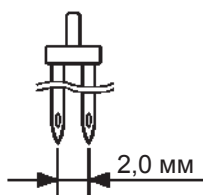

* Намотка нижней нити также возможна с помощью дополнительного держателя штифта катушки.

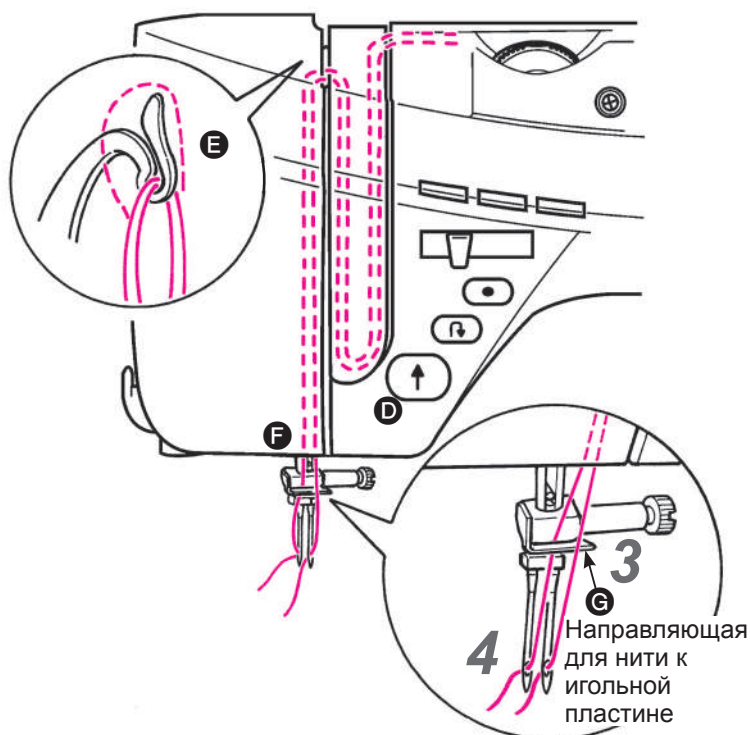
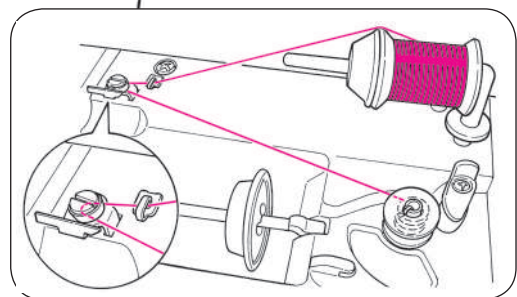
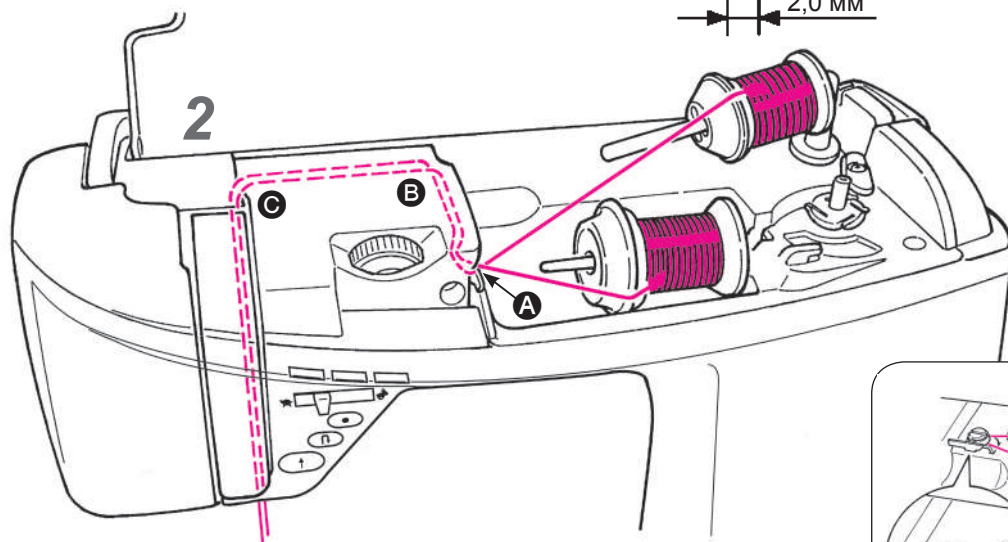

■ Как заправить нить в иглу

- 1 Установите дополнительный держатель штифта катушки.
- 2 Сначала протяните нить через направляющую **A**. Затем направьте нити от **B** к **F**.
- 3 Не протягивайте нить для правой иглы через направляющую **G**.
- 4 Заправляйте нить в правую и левую иглу по отдельности.

* Нельзя использовать устройство для автоматической заправки нити. Заправьте каждую нить вручную.

* Для двойной иглы не используется устройство для автоматической заправки нити.

■ Установка двойной иглы

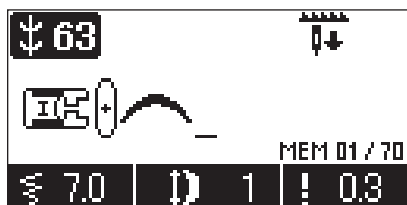

* Выберите образец строчки, подходящий для двойной иглы.

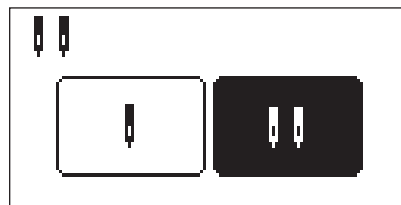

Нажмите



Нажмите **OK**

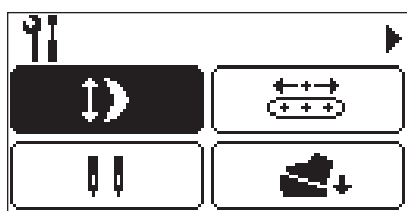

Трижды нажмите кнопку или

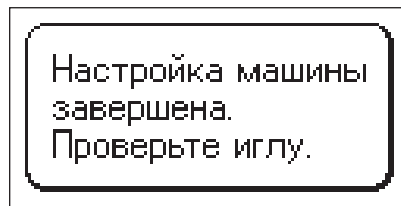

Через несколько секунд.

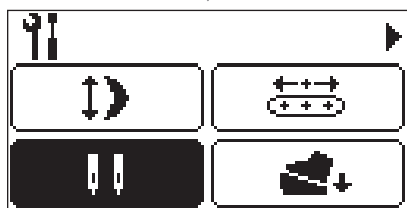

Нажмите **OK**

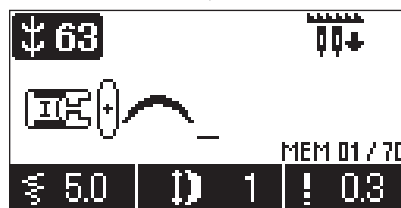

На дисплее будет отображаться символ двойной иглы.

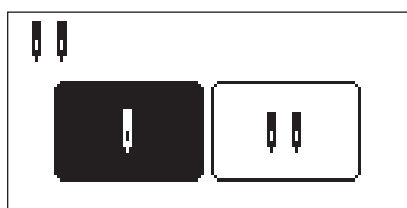

Нажмите

- * В режиме работы двойной иглой количество образцов ограничено. Кроме того, длина стежка и ширина строчки зигзаг также будут настроены для работы двойной иглой.
- * Настройка сохраняется в памяти, даже при выключении и включении машины.

* Невозможно выполнить настройку двойной иглы, если выбран образец строчки, не подходящий для работы двойной иглой.

Отобразится символ



Настройку двойной иглы можно выполнить только в том случае, если выбран подходящий образец и выбрано расположение иглы по центру.

* Максимальная ширина строчки зигзаг 7,0 мм, однако на дисплее отображается **5,0**.



Рисунок строчки



Максимум 7,0 мм

4 Функции педали

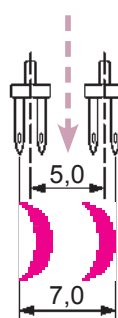
Можно задать операцию, которая будет выполняться при нажатии передней части педали.

Вы можете выбрать любую из следующих операций: «обратный стежок», «закрепочный стежок», «шитье половинным стежком», «шитье одинарным стежком», «обрезка нити» и «функция отсутствует».

* Значение по умолчанию: «обратный стежок».

Нажмите .

Нажмите кнопку или для выбора . Затем нажмите кнопку .

С помощью кнопки выберите функцию и нажмите .

Через несколько секунд.

1

Обратный стежок с помощью педали

При выборе этой функции швейная машина будет делать обратные стежки при нажатии передней секции педали.

2

Закрепочный стежок с помощью педали

При выборе этой функции швейная машина будет делать закрепочные стежки при нажатии передней секции педали.

3

Половинчатый стежок с помощью педали

При выборе этой функции швейная машина будет делать половинные стежки при нажатии передней секции педали.

4

Одинарный стежок с помощью педали

При выборе этой функции швейная машина будет делать одинарные стежки при нажатии передней секции педали.

5

Обрезка нити с помощью педали

При выборе этой функции швейная машина будет обрезать нить при нажатии передней секции педали.

6

Функция не задана

Функция педали отключена.

Функция педали не задана.

* Настройка не сбросится даже при выключении и повторном включении машины.

5 Регулировка штопки

Эта функция применяется для регулировки формы вышиваемого шаблона.
 Диапазон регулировки: от -30 до 30

Пример:

Правильная форма

Если правая сторона выше левой,

Если правая сторона ниже левой,

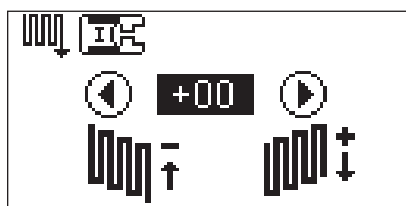
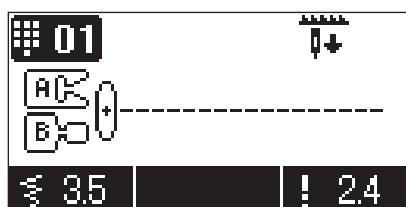

Нажмите .

Нажмите кнопку или для выбора .

Затем нажмите кнопку .

После завершения регулировки нажмите кнопку .

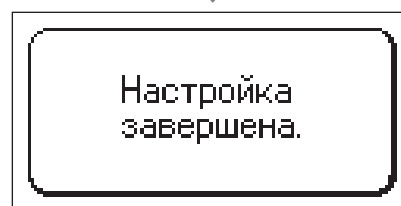

Через несколько секунд.

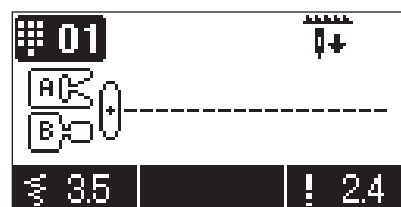

Регулировка шаблона завершена.

* Настройка не сбросится даже при выключении и повторном включении машины.

Нажмите . Отрегулируйте шаблон во время пробного шитья.

⑥ Регулируемая начальная скорость шитья

Вы можете выбрать скорость, которая будет установлена в начале шитья.

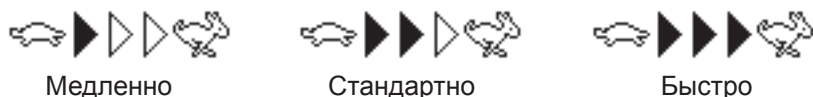

* Значение по умолчанию: «медленно»

Пример: увеличение скорости в начале шитья

Нажмите .

Нажмите кнопку или для выбора .

Затем нажмите кнопку ..

Нажмите дважды кнопку .

Нажмите .

Через несколько секунд.

Установлена высокая скорость в начале шитья.

* Настройка не сбросится даже при выключении и повторном включении машины.

⑦ Регулируемая скорость обратного хода

Вы можете выбрать регулировку скорости обратного хода или скорости закрепки.



Медленно



Стандартно



Быстро

* Значение по умолчанию: «медленно»

Пример: увеличение скорости обратного хода (закрепочного стежка)

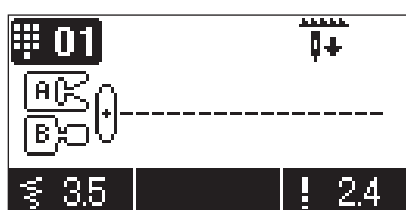

Нажмите



Нажмите кнопку
← для выбора



Затем нажмите
кнопку

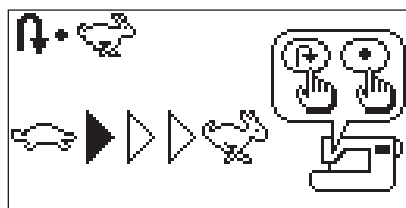

Нажмите
2 раза.

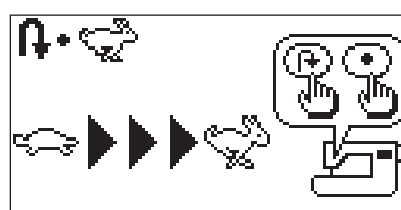

Нажмите



Через несколько
секунд.

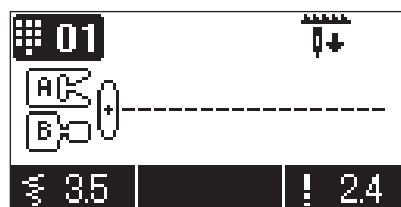

Установлена высокая скорость обратного хода (закрепочного стежка)

* Настройка не сбросится даже при выключении и повторном включении машины.

8 Руководство

На ЖК экране отображается руководство по работе с направляющей намотки нижней нити, намоткой шпульки, заправкой верхней нити, заменой прижимной лапки и типом иглы.

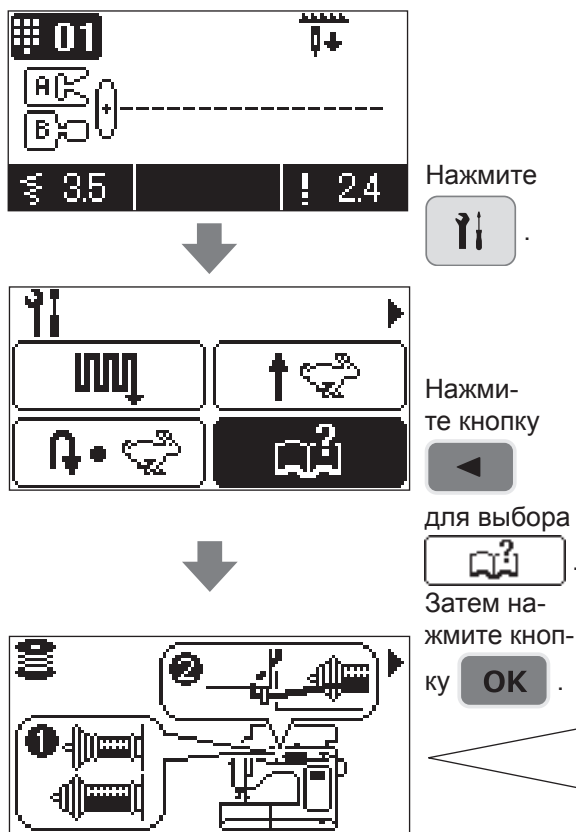

Нажатием  осуществляется переход к следующей странице.



Для завершения работы с руководством нажмите

 или  .

9 Регулировка чувствительности сенсорной панели

Регулировка чувствительности сенсорной панели проводится в пять этапов.

Диапазон регулировки: от 1,0 до 5,0

* Значение по умолчанию: 3,0

Пример: увеличение чувствительности сенсорной панели до 4,0

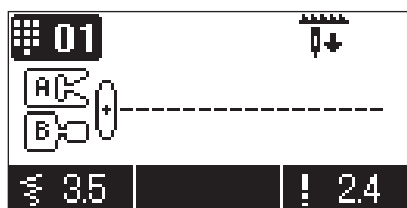

Нажмите 

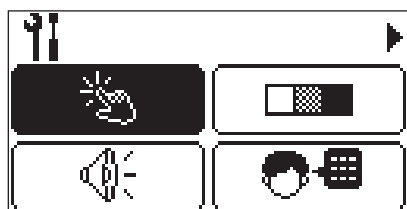

Нажмите кнопку  для выбора . Затем нажмите кнопку .

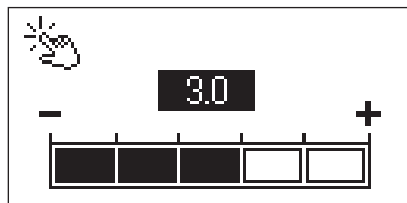

Нажмите 

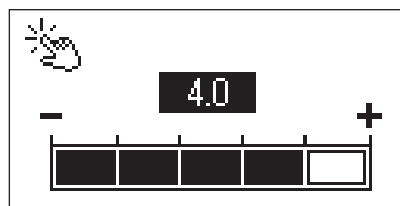

Нажмите 



Через несколько секунд.

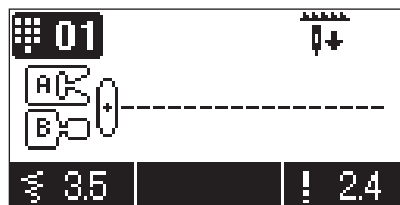

Задана чувствительность сенсорной панели «4,0».

* Настройка не сбросится даже при выключении и повторном включении машины.

10 Контрастность жидкокристаллического дисплея

Можно выбрать 1 из 11 уровней контрастности ЖК дисплея.

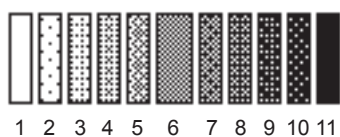

* Значение по умолчанию: 6.

Пример: Уменьшение контрастности ЖК дисплея.

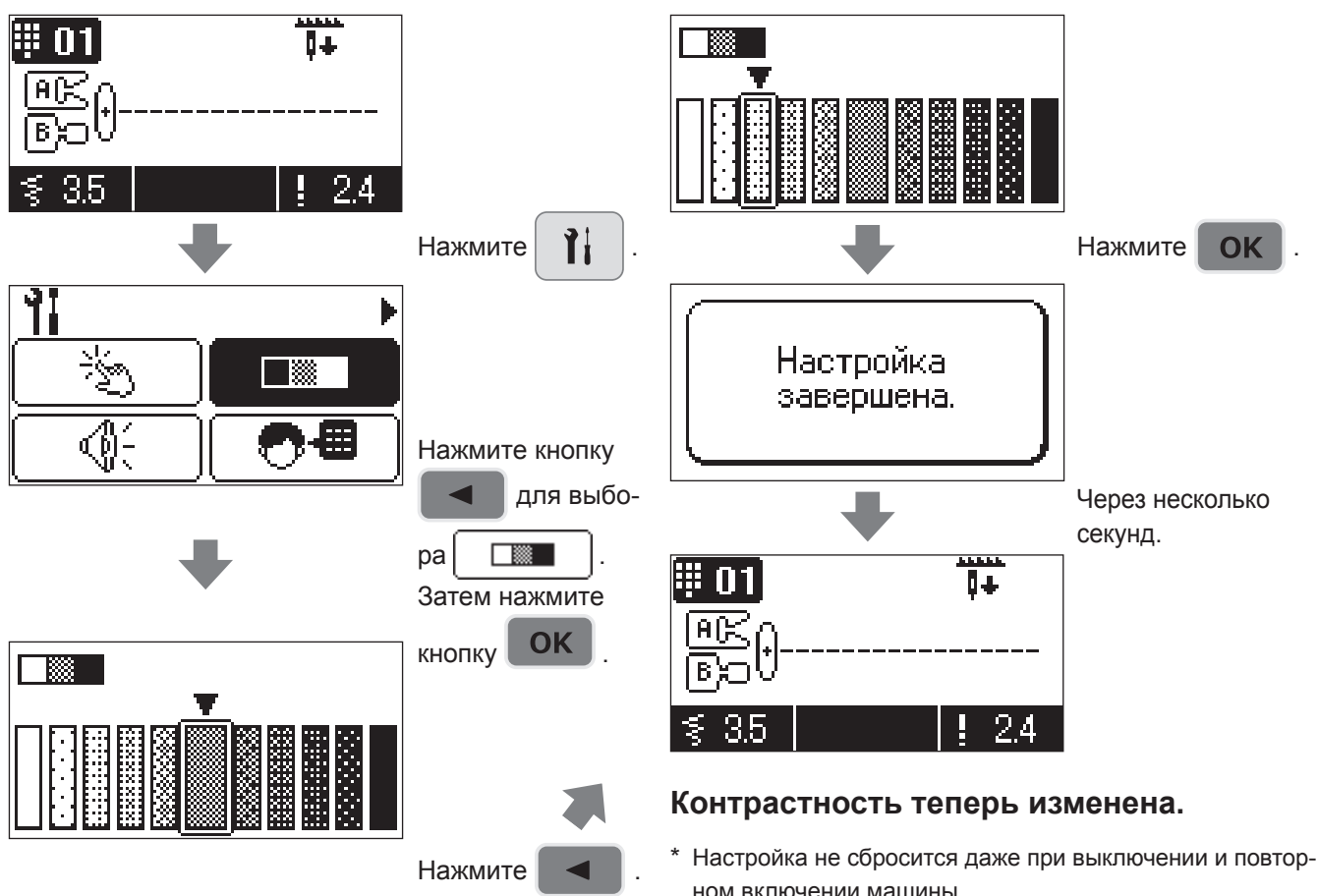

11 Настройка громкости звука при нажатии на кнопки

Вы можете отрегулировать громкость звукового сигнала, сопровождающего нажатия кнопок на сенсорной панели.



Без звука



Тихо



Громко

* Значение по умолчанию: «громко»

Пример: Настройка громкости на режим «без звука».

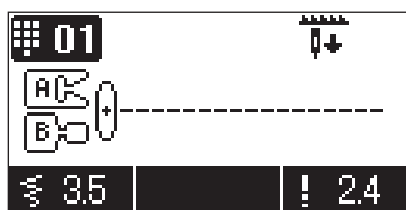

Нажмите



.

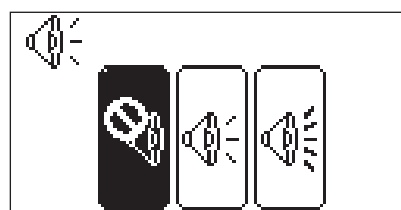

Нажмите



.

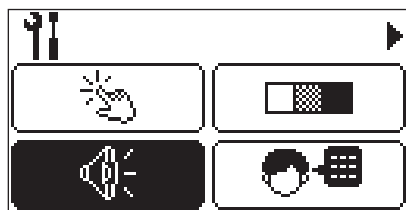

Нажмите кнопку



для выбора

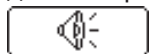

Затем нажмите

кнопку



.

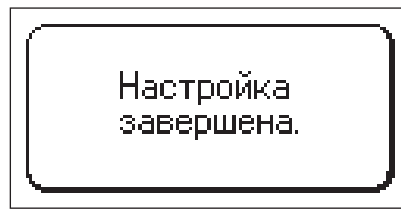

Через несколько секунд.

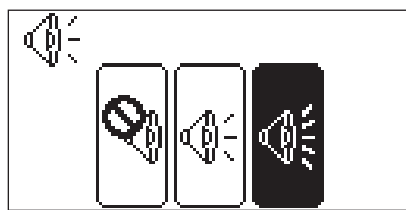

Нажмите



.

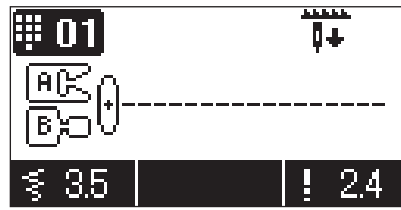

Громкость звука теперь изменена и нажатие кнопки не будет сопровождаться звуковым сигналом.

* Настройка не сбросится даже при выключении и повторном включении машины.

12 Настройка языка

Вы можете выбрать язык из 8 языков или пиктографов.



* По умолчанию установлен английский.

Пример: Изменение параметров «символов»

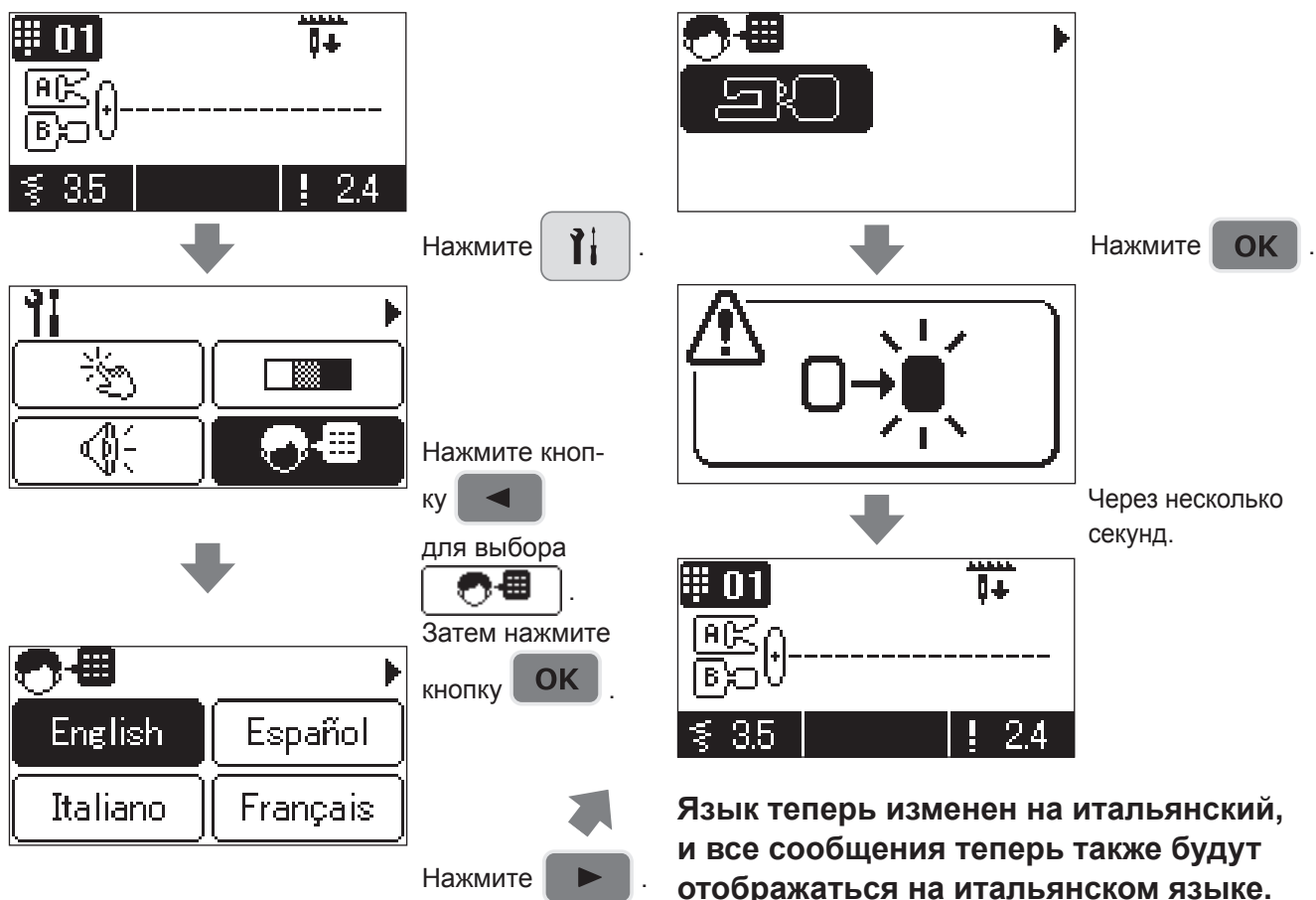

* Настройка не сбросится даже при выключении и повторном включении машины.

13 Удлинение

- Возможно отрегулировать длину образца (Декоративные: № 63 - 75).

Образец № Декоративные: 63-75

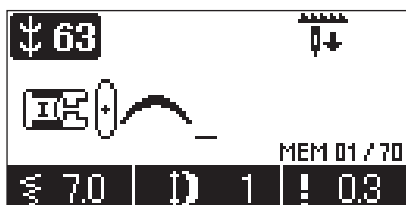

↑ Длину образца можно отрегулировать в диапазоне от 1 до 5.
(По умолчанию установлено значение 1.)

Пример: Изменение на размер 5.

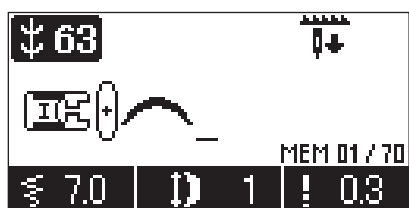

* Выберите образец, размер которого хотите изменить.

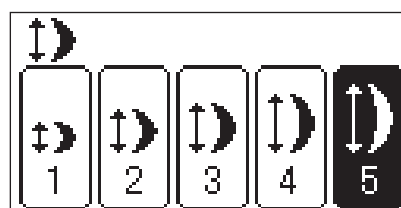

Нажмите .

Нажмите .

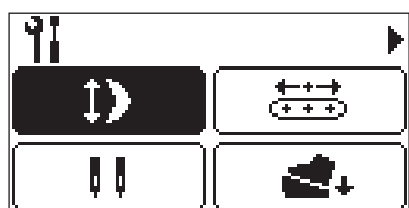

Нажмите .



Через несколько секунд.

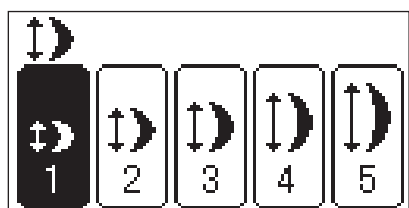

Нажмите .

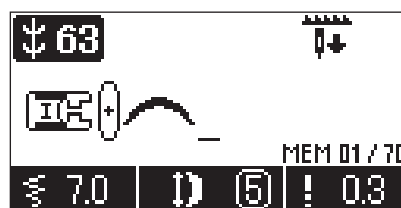

↑ **Размер теперь изменен.**

* Настройка не сбросится даже при выключении и повторном включении машины.

- В программах № 74 и 75 (декоративные строчки), ширина зиг-зага постепенно увеличивается в начале шитья и постепенно уменьшается в конце. Эти программы применяются при работе с аппликациями и т.д.

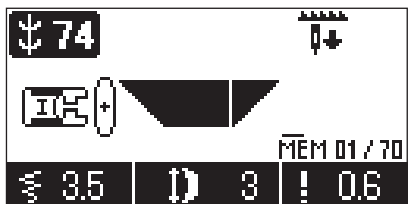
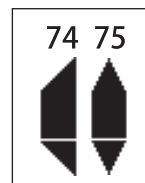

↑ Длину образца можно отрегулировать в диапазоне от 1 до 5.
(По умолчанию установлено значение 3.)



Как работать с этими программами

- 1 Выберите программу и начните процедуру шитья.
 Ширина зигзага будет постепенно увеличиваться.
 Когда ширина зиг-зага достигнет заданной величины, машина продолжит шить при такой ширине строчки.
- 2 В конце шитья нажмите кнопку закрепочного стежка.
 Исходя из той же длины строчки, что и на начальном этапе шитья, ширина зиг-зага будет постепенно уменьшаться. Швейная машина сделает закрепочные стежки и автоматически остановится.

Пример использования

Appliqué of a leaf

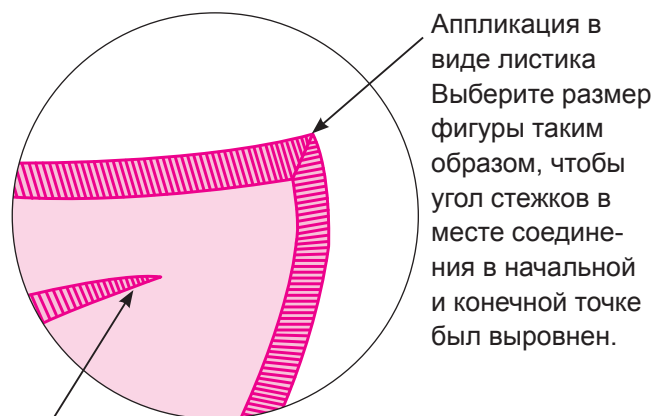
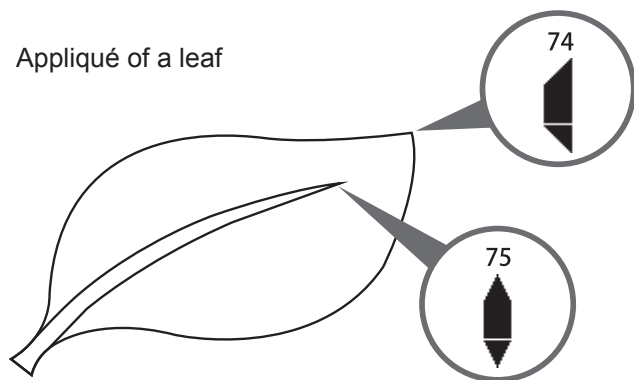







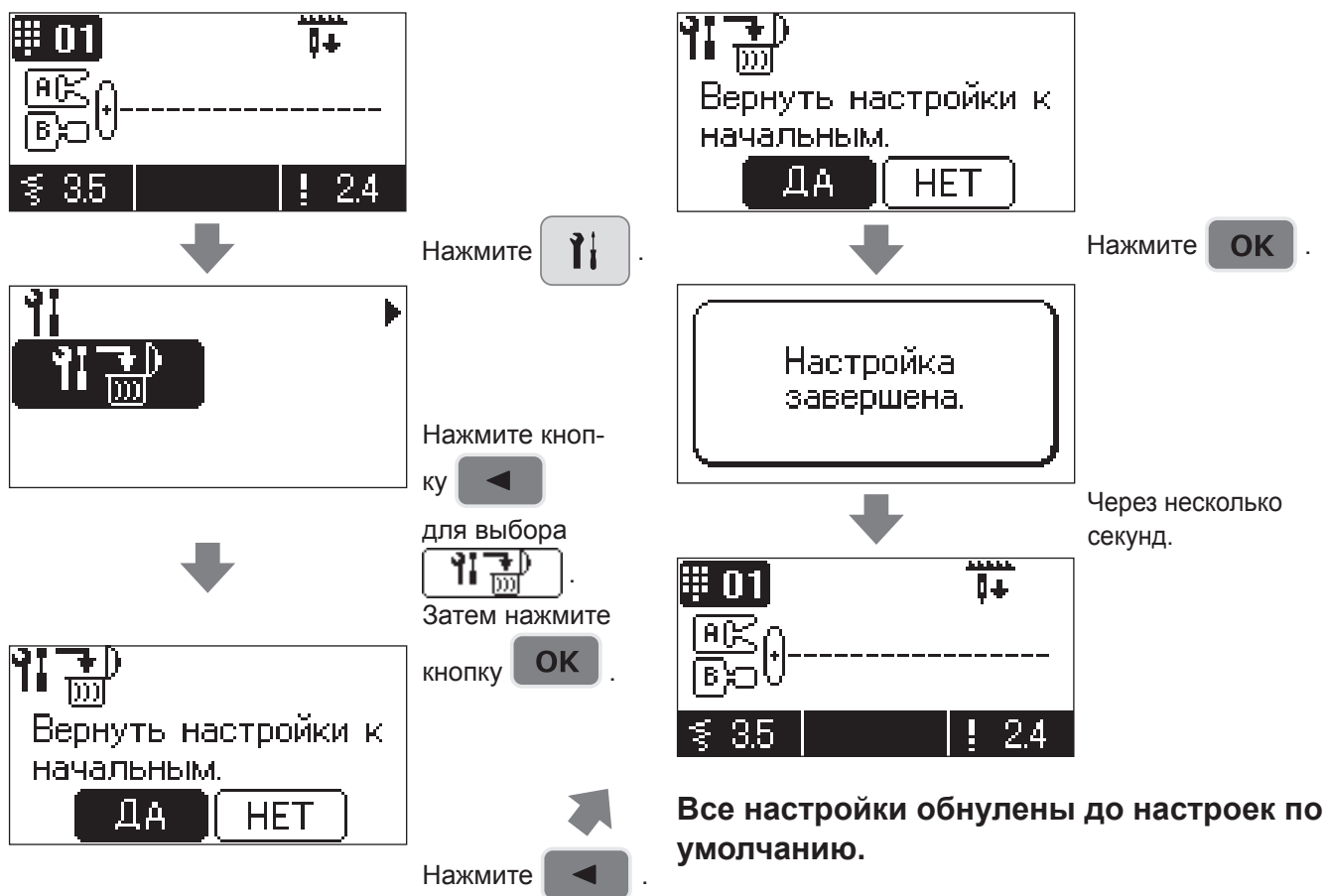



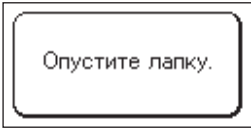
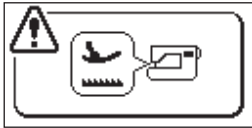
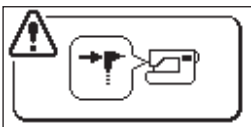
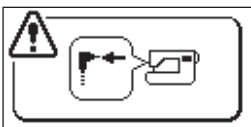
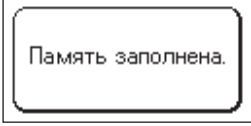

С увеличением размера изображения, величина угла уменьшается.

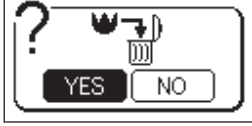
14 Стирание настроек

Вы можете удалить все настройки для возврата к заводским установкам.

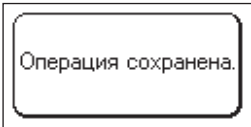
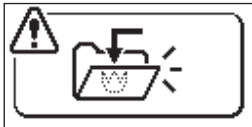
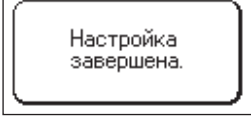

Перечень сообщений

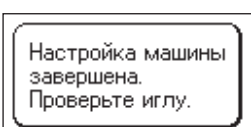
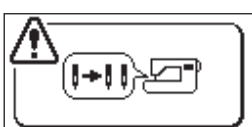
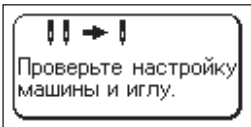
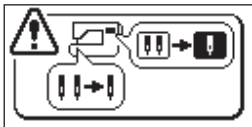
	Сообщение		Причина (Почему на экране отобразилось это сообщение)
	Русский	Пиктограф	
1			<p>А. Когда прижимная лапка поднята и нажимаются кнопки «пуск/останов», «обратная строчка» или «обрыв нити».</p> <p>В. Когда прижимная лапка поднята во время выполнения строчки.</p>
2		То же, что и слева	<p>А. Когда выбрана 1 из строчек для выметывания пуговичных петель и не подключен штифт датчика пуговичной петли, машина начинает выполнять строчку.</p>
3		То же, что и слева	<p>А. Когда выбрана 1 из строчек, кроме строчек для выметывания пуговичных петель, а штифт датчика пуговичных петель подключен, машина начинает выполнять строчку.</p>
4			<p>А. Находясь в режиме , пользователь пытается выбрать больше образцов строчки, чем предусмотрено в машине (70).</p>
5			<p>А. Когда в режиме  выбрано более 1 образца строчки, и пользователь пытается переключиться в режим  и/или .</p> <p>В. Когда в режиме  выбрано более 1 образца строчки, пользователь нажимает кнопку  более чем на 2 секунды (удалить все).</p>
6			<p>А. Когда завершен процесс сохранения образца в папку.</p>
7			<p>А. Когда при настройке опций необходимо выключить и включить машину для активирования настроек (обрыв нити при помощи ножной педали, контрастность ЖК экрана, громкость звука и настройка языка).</p>
8			<p>А. Когда настройка машины изменена на работу с двойной иглой (опционная настройка).</p>
9			<p>А. Когда при стачивании в режиме двойной иглы выбран образец, не подходящий для двойной иглы.</p>

	Сообщение		Причина (Почему на экране отобразилось это сообщение)
	Русский	Пиктограф	
10		То же, что и слева	A. При заклинивании двигателя или временной остановке машины по команде защитного устройства.
11	Выберите шаблон пошива в настройках машины и нажмите ОК. 		A. При попытке сменить игольное отверстие для прямой строчки при выбранном режиме, который не может применяться с прямой строчкой.
12	Отменить режим работы с двойной иглой. ДА НЕТ 	? → YES NO 	A. При попытке выбора прямой строчки с выбранными настройками сдвоенной иглы.
13	 Сбросьте шаблон пошива		A. При выборе варианта ответа «Нет» на сообщение, представленное выше в строке 12.

Описание дополнительных вспомогательных компонентов

Сделайте процесс шитья в домашних условиях более приятным!

Приобретите, пожалуйста, следующие наименования продукции в магазине, в котором вы приобрели машину.

- **Прижимная лапка с рубильником**

Край ткани во время подшивания края подкачивается под прижимную лапку. Используется для обработки низа юбок, блузок, сборок и носовых платков.

- **Прижимная лапка для пришивания пуговиц**

Прижимная лапка служит для пришивания пуговиц на изделиях.

- **Прижимная лапка для квилтинга (Прозрачный тип зигзаг)**

Используется для техники свободного движения в квилтинге. При помощи этой лапки также можно выполнять строчку зигзаг.

- **Прижимная лапка для пришивания тесьмы и вышивки**

Используется для техники свободного движения в квилтинге, также при помощи этой лапки можно притачать тесьму.

- **Прижимная лапка для притачивания бисера**

При помощи этой лапки можно притачивать перламутр, бисер и толстую тесьму.

- **Прижимная лапка с направляющей**

На прижимную лапку нанесены метки, с интервалом 2 мм, которые могут служить направляющей.

- **Прижимная лапка для притачивания косой бейки**

Возможно притачать полоски ткани, сложенные в 4 слоя, как например, косую бейку.

- **Прижимная лапка с рубильником для строчки зигзаг**

Край ткани во время подшивания края подкачивается под прижимную лапку зигзаг. Используется для обработки низа юбок, блузок, сборок и носовых платков.

- **Прижимная лапка для квилтинга (открытая)**

Используется для техники свободного движения в квилтинге. Так как передняя часть лапки открыта, можно видеть позицию входа иглы в ткань.

- **Прижимная лапка для пришивания аппликаций**

Так как передняя и задняя часть лапки короткие, материал легко перемещать и поворачивать для выполнения изогнутой строчки. Также легко увидеть ткань, так как лапка прозрачная.

- **Прижимная лапка для пришивания шнуров**

Возможно притачать 1-3 шнура при помощи строчки трехточечного зигзага или декоративной строчки.

- **Прижимная лапка для пришивания застежек-молний (невидимка)**

Так как шва не видно на лицевой стороне ткани, можно втачать застежку-молнию аккуратно встык.

- **Гладкая прижимная лапка**

Прижимная лапка используется для нескольких тканей, таких как винил или сатин.

- **Дыропробиватель**

Это устройство необходимо для прорезания круглого отверстия в пуговичной петле в форме замочной скважины.

- **Приставной столик**

Для стачивания больших по размеру деталей, например для квилтинга.

- **Открытая прижимная лапка**

Эта лапка используется для выполнения аппликаций и декоративной строчки. (Для лучшей видимости передняя часть лапки открыта)

- **Прижимная лапка для обработки краев ткани**

Эта лапка используется для пэчворка, вытачивания центральной линии для стачиваемых деталей при помощи направляющей, обозначающей центральную линию изделия.

- **Прижимная лапка для квилтинга**

Используется для техники свободного движения в квилтинге.

- **Прижимная лапка для пэчворка**

Эта прижимная лапка используется для выполнения строчки пэчворк.

- **Шагающая прижимная лапка**

Эта лапка используется для тканей, которые тяжело заправлять в машину, например, трикотаж, джерси, винил, искусственная кожа и кожа для квилтинга.

- **Направляющая для квилтинга**

Направляющая используется для выполнения параллельных строчек.

- **Рычаг для подъема при помощи колен**

Вы можете поднять или опустить прижимную лапку с помощью колен, без использования рук.

- **Лапка ножная прижимная 1/4 дюйма**

Эта прижимная лапка идеальна при выполнении техники лоскутного шитья даже с шириной шва 6.4 мм (1/4 дюйма).

● Увеличительное стекло

Позволяет увеличить изображение рабочей зоны.

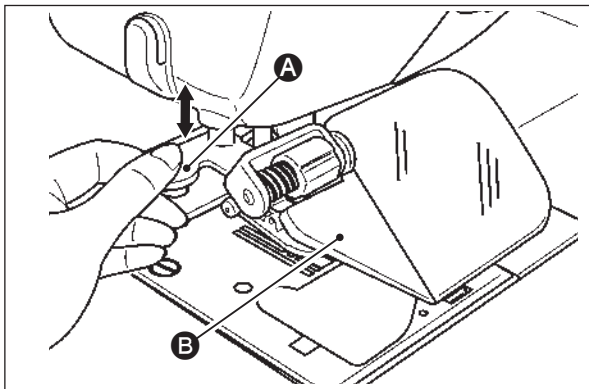

⚠ Внимание

При резком снятии увеличительного стекла есть вероятность получить травму пальцев или сломать крышку.

- 1) Для установки увеличительного стекла, аккуратно вставьте его в посадочные отверстия.
 - 2) Для регулировки положения увеличительного стекла, отрегулируйте полупрозрачную зону **B** расположенной на левой стороне линзы.
 - 3) Для снятия линзы аккуратно потяните за рычаг **A**.
- * Если поверхность линзы загрязнится, протрите ее мягкой тканью для предотвращения повреждения.

● Держатель бобины ниток

Шпулька, позволяющая наматывать нить плотными витками. Данная шпулька применяется при шитье одновременно несколькими стежками, например, при свободно-ходовой стежке.

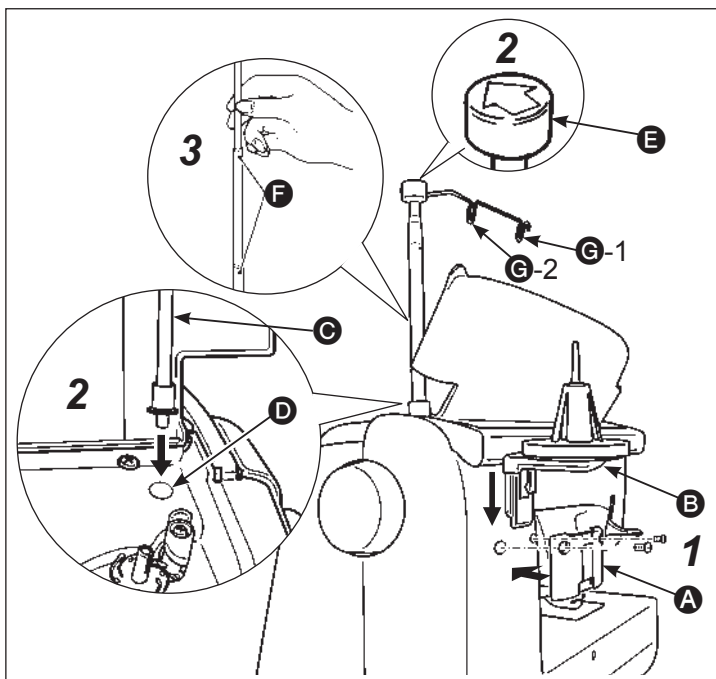

⚠ Внимание

При вытягивании стойки нитенаправителей в диагональном направлении или резким движением, возможна ее поломка.

- 1 Установка держателя бобины ниток.**
 - Установите пластину **A** на заднюю крышку швейной машины при помощи двух винтов.
 - Аккуратно вставьте держатель **B** в пластину **A** до щелчка.
- 2 Установка нитенаправителя.**
 - Откройте верхнюю крышку швейной машины и установите шток нитенаправителя **C** в установочное отверстие **D**.
 - Установите нитенаправитель **E** на шток стрелкой к лицевой части швейной машины.
- 3 Поднятие штока нитенаправителя в верхнее положение.**
 - Вращая за шток нитенаправителя потянуть его вверх до стопорного положения **F** с легким щелчком.
- 4 Установка ниток на бобинодержатель.**

Возьмите за кончик нити на бобине, которую Вы установили и проташите ее через направляющие **G-1** и **G-2**, как показано на рисунке. Далее, заправьте нитку в машину согласно инструкции.

Как установить широкий стол

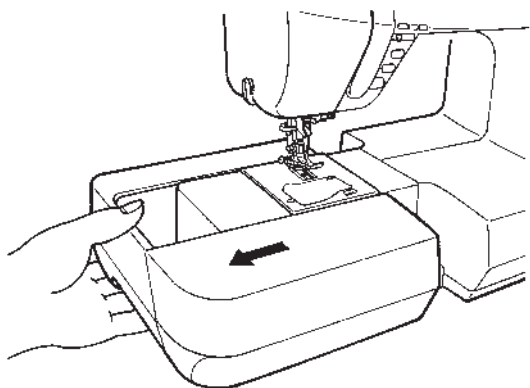

1 Демонтируйте выдвижной столик.

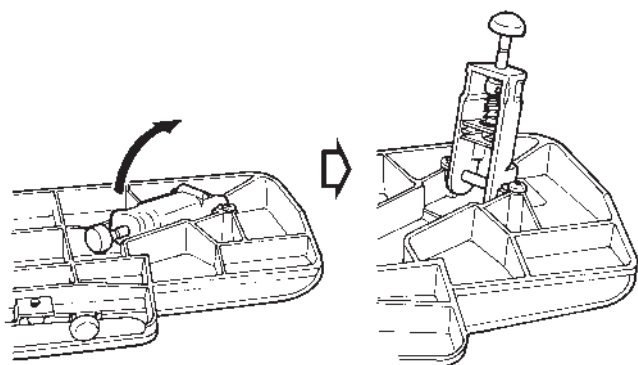

2 Раскройте ножки широкого стола до упора.

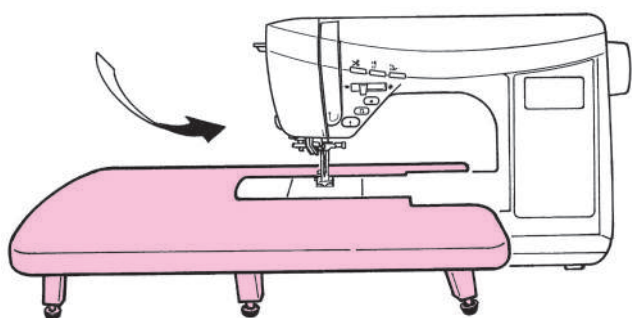

3 Присоедините широкий стол к корпусу машины.

Закрепите его на П-образной платформе.

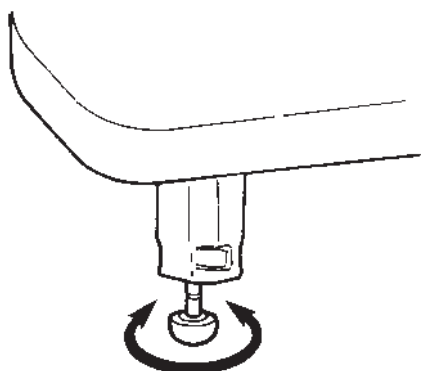

4 Отрегулируйте высоту ножек широкого стола, чтобы его поверхность располагалась на уровне корпуса машины.



Внимание

- * Не размещайте тяжелые предметы на широком столе.
- * Не перемещайте машину с закрепленным широким столом.

Техническое обслуживание машины

Накопившиеся лен и/или пыль могут привести к сбоям в работе машины. Следовательно, необходимо чистить машину часто.

Внимание

Перед началом технического обслуживания выключите машину и отключите ее от электросети.

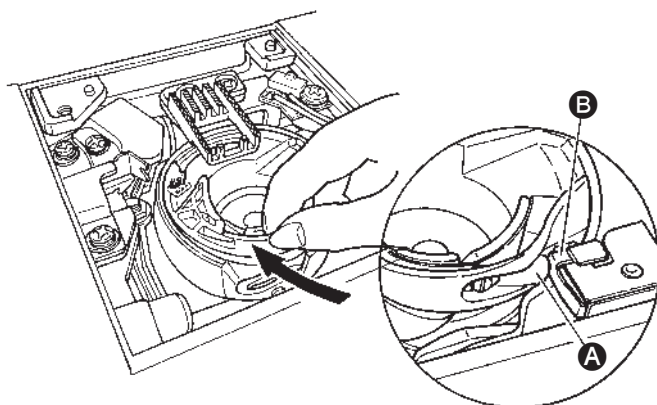
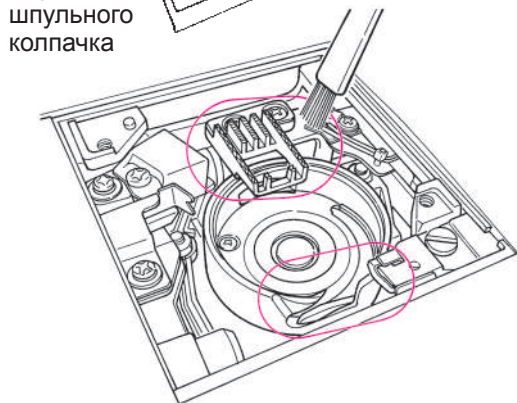
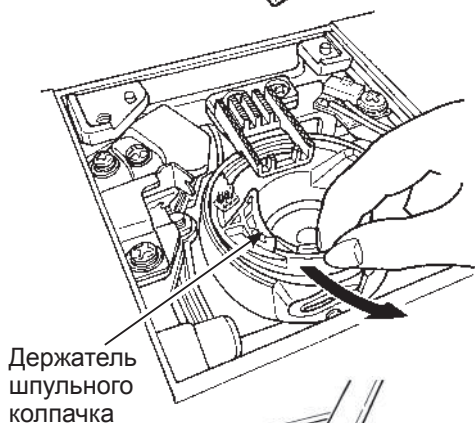
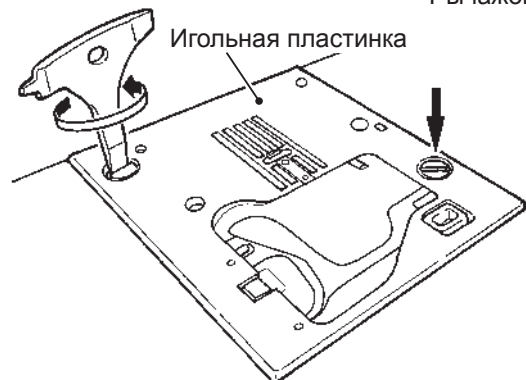
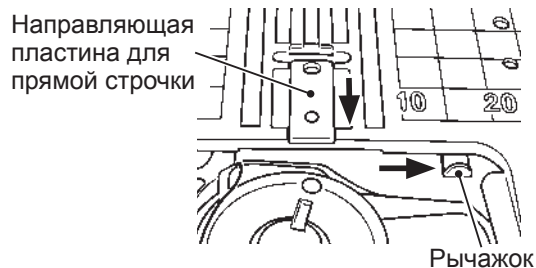

- 1** Сдвиньте направляющую пластину для выполнения прямой строчки по направлению к себе (стандартное игольное отверстие).

Переместите рычажок вправо для использования стандартного игольного отверстия.

- 2** Демонтируйте игольную пластинку.

Демонтируйте иглу и прижимную лапку, а также игольную пластинку при помощи отвертки.

- 3** Извлеките держатель шпульного колпачка.

- 4** Удалите лен и грязь.

Удалите лен и грязь с устройства для подачи ткани и с держателя шпульного колпачка кисточкой для очистки.

- 5** Установите держатель шпульного колпачка.

Установите держатель шпульного колпачка таким образом, чтобы позиции **A** и **B** соприкасались.

Установите игольную пластинку.

При установке игольной пластинки выровняйте установочные штифты с отверстиями в игольной пластинке.

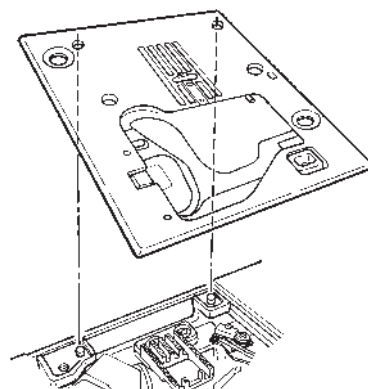



Лист выполнения проверок











При появлении трудностей во время шитья убедитесь, что инструкция соблюдена должным образом. Если проблема не исчезнет, следующие ниже рекомендации помогут Вам решить ее.





Неисправность	Причина	Пути устранения	См. стр.
<ul style="list-style-type: none"> Во время выполнения строчки машина внезапно останавливается. (В этом случае вы можете повернуть маховик вручную). 	<ul style="list-style-type: none"> Машина шьет постоянно на медленной скорости. (В машине предусмотрен механизм для автоматического выключения и предотвращения перегрева.) 	<ul style="list-style-type: none"> Выключите питание машины и подождите некоторое время (около 10 минут). Предохранительный механизм перезагрузится и машина вернется к нормальному режиму работы. 	3
<ul style="list-style-type: none"> Машина не работает после нажатия кнопки пуск/останов. (Подсветка все еще включена.) 	<ul style="list-style-type: none"> Игла ударяет прижимную лапку из-за неправильной установки прижимной лапки. Игла провалилась в челнок, а машина пыталась начать строчку. 	<ul style="list-style-type: none"> Используйте подходящую прижимную лапку к выбранному образцу строчки. Удалите иглу из челнока. 	- -
<ul style="list-style-type: none"> Игла ломается. 	<ul style="list-style-type: none"> Плотный материал стачивается тонкой иглой. Игла вставляется не полностью. Установочный винт для крепления иглы затянут не полностью. Для данного образца используется неподходящая прижимная лапка. Игла искривлена. 	<ul style="list-style-type: none"> Проверьте сочетаемость комбинации ткани, ниток и иглы. Проверьте, правильно ли установлена игла. Надежно затяните установочный винт. Проверьте комбинацию образца строчки и прижимной лапки. Замените иглу. 	27 26 26 - 26
<ul style="list-style-type: none"> Громкий и/или резкий шум во время выполнения строчки 	<ul style="list-style-type: none"> Лен или пыль скопились в упоре для изменения скорости подачи. Лен или пыль скопились в челноке. 	<ul style="list-style-type: none"> Очистите пространство около упора для изменения. Очистите пространство около челнока. 	95 95
<ul style="list-style-type: none"> Машина не перемещает ткань. 	<ul style="list-style-type: none"> Длина стежка установлена на «0». Стачиваются такие мягкие ткани как полотенца. Включен зубчатый двигатель ткани. (Ручка зубчатого двигателя повернута вправо.) 	<ul style="list-style-type: none"> При повторном выборе образца строчки машина восстанавливает настройки по умолчанию. Установите длину стежков 3 - 5. Поверните ручку зубчатого двигателя ткани влево. 	39 - 29
<ul style="list-style-type: none"> Невозможно заправить иглу. (Устройство для заправки иглы не поворачивается.) Крючок устройства для заправки иглы не проходит в игольное ушко. 	<ul style="list-style-type: none"> Игла не находится в верхнем положении. (Когда игла не находится в верхнем положении, устройство для заправки иглы не поворачивается. Это предусмотрено для того, чтобы не повредить крючок.) Игла не вставлена полностью. 	<ul style="list-style-type: none"> Поверните маховик и поднимите иглу. Проверьте установку иглы. 	24 26









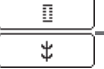

Неисправность	Причина	Пути устранения	См. стр.
<ul style="list-style-type: none"> Рычаг для заправки иглы не возвращается в исходное положение и машина не может повернуть правильно. (Крючок устройства для заправки иглы остается в игольном ушке.) 	<ul style="list-style-type: none"> По ошибке был повернут маховик, тогда как рычаг для заправки иглы находится в нижнем положении. (в процессе заправки иглы) 	<ul style="list-style-type: none"> Слегка поверните маховик от себя (к противоположной стороне во время выполнения строчки). 	-
<ul style="list-style-type: none"> Машина не включается, даже если нажата кнопка пуск/останов. 	<ul style="list-style-type: none"> Подключена ножная педаль. 	<ul style="list-style-type: none"> Нажмите на кнопку пуск/останов, когда ножная педаль демонтирована. 	8
<ul style="list-style-type: none"> Нить обрывается. Пропуск стежков. 	<ul style="list-style-type: none"> Нить заправлена неправильно. На нити есть узел или выпуклость. Вручную установлено неправильное натяжение нити. Игла погнута или сломан кончик иглы. Игла установлена неправильно. Неправильно заправлена нижняя нить. Катушка не может вращаться в челноке. Размер иглы не соответствует размеру нити. Не натянуто натяжное приспособление. 	<ul style="list-style-type: none"> Заправьте нить правильно. Удалите узел или выпуклость нити. Отрегулируйте натяжение нити вручную в соответствии с типом ткани и размером нити. Замените иглу. Установите правильно иглу. Проверьте правильность установки шпули, правильность заправки нижней нити. Проверьте, правильно ли намотана нижняя нить. Проверьте комбинацию нити и иглы. Заправьте нить в машину правильно. 	22 - 28 26 26 20 - 27 22
<ul style="list-style-type: none"> Натяжение нити не достаточное. 	<ul style="list-style-type: none"> Верхняя нить заправлена неправильно. Нижняя нить заправлена неправильно. Направление шпульного колпачка не соответствует шпульке. 	<ul style="list-style-type: none"> Заправьте нить правильно. Проверьте, правильно ли заправлена нижняя нить. Установите шпульный колпачок правильно. 	22 20 22
<ul style="list-style-type: none"> Образуются складки. 	<ul style="list-style-type: none"> Длина стежка слишком большая для легких тканей. Сломана верхняя часть иглы. 	<ul style="list-style-type: none"> Установите меньшую длину стежка. Замените иглу. 	39 26
<ul style="list-style-type: none"> На ЖК дисплее появляется символ . 	<ul style="list-style-type: none"> Предохранительный механизм срабатывает, когда машина останавливается из-за блокировки двигателя. Или произошёл сбой в напряжении. 	<ul style="list-style-type: none"> Предохранительный механизм перезагрузится в течение короткого промежутка времени (около 10 минут) и машина вернется к обычному режиму работы (кнопка пуск/останов не загорится). 	-











Перечень образцов строчки

1 
 2 
 3 
 4 
 5 
 6 
 7 
 8 
 9 
 0 

01 
 02 
 03 
 04 
 05 
 06 
 07 
 08 
 09 
 10 

11 
 12 
 13 
 14 
 15 
 16 
 17 
 18 
 19 
 20 





Непрерывное шитье













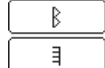











Шитье по стежкам

01 
 02 
 03 
 04 
 05 
 06 
 07 
 08 
 09 
 10 
 11 
 12 
 13 
 14 
 15 
 16 
 17 
 18 

19 
 20 
 21 
 22 
 23 
 24 
 25 
 26 
 27 
 28 
 29 
 30 
 31 
 32 
 33 
 34 
 35 



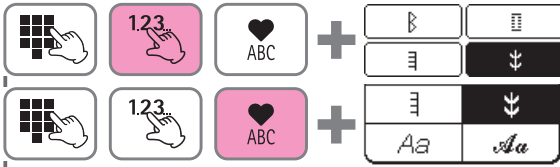



01 
 02 
 03 
 04 
 05 
 06 
 07 
 08 
 09 
 10 
 11 
 12 
 13 
 14 
 15 

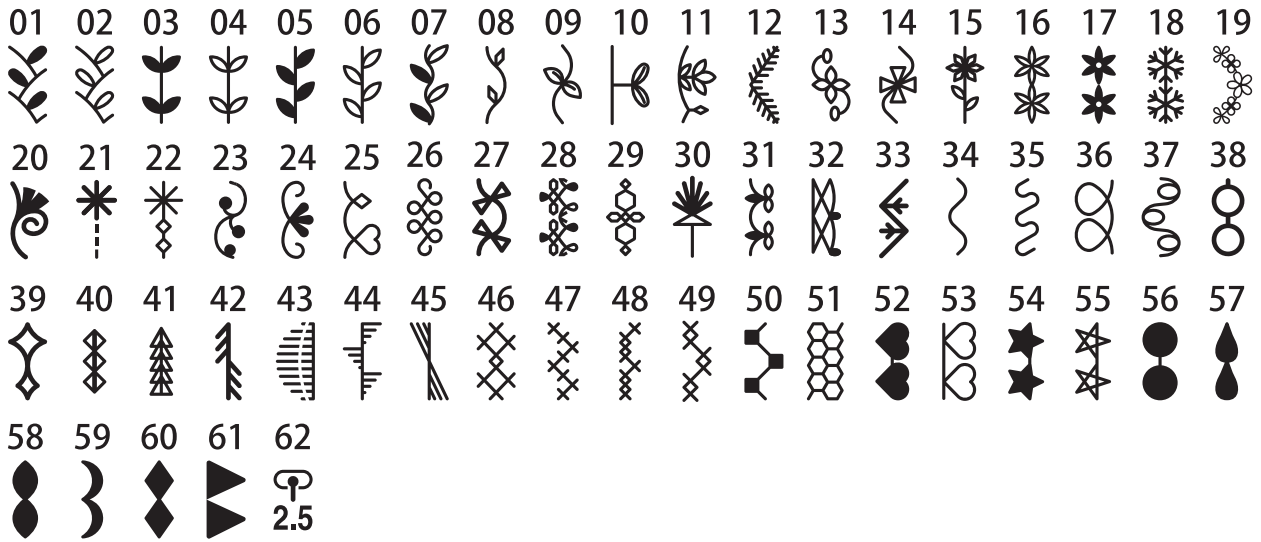

Непрерывное шитье

Шитье по стежкам



Образцы для удлинения



Буквы/цифры/знаки

@!&'(),.?-./:;
 ABCDEFGHIJKLMNOPQRSTUVWXYZ
 abcdefghijklmnopqrstuvwxyz
 1234567890
 ÄÅÆäääééëëÇçİñÑÖøøœÛüü

@!&'(),.?-./:;
 ABCDEFGHIJKLMNOPQRSTUVWXYZ
 XYZ
 abcdefghijklmnopqrstuvwxyz
 1 2 3 4 5 6 7 8 9 0
 ÄÅÆàäâäèéëëÇçİñÑÖøøœÛüü

@!&'(),.?-./:;
 ABCDEFGHIJKLMNOPQRS
 TUVWXYZ
 abcdefghijklmnopqrstuvwxyz
 1 2 3 4 5 6 7 8 9 0
 ÄÅÆàäâäèéëëÇçİñÑÖøøœÛüü

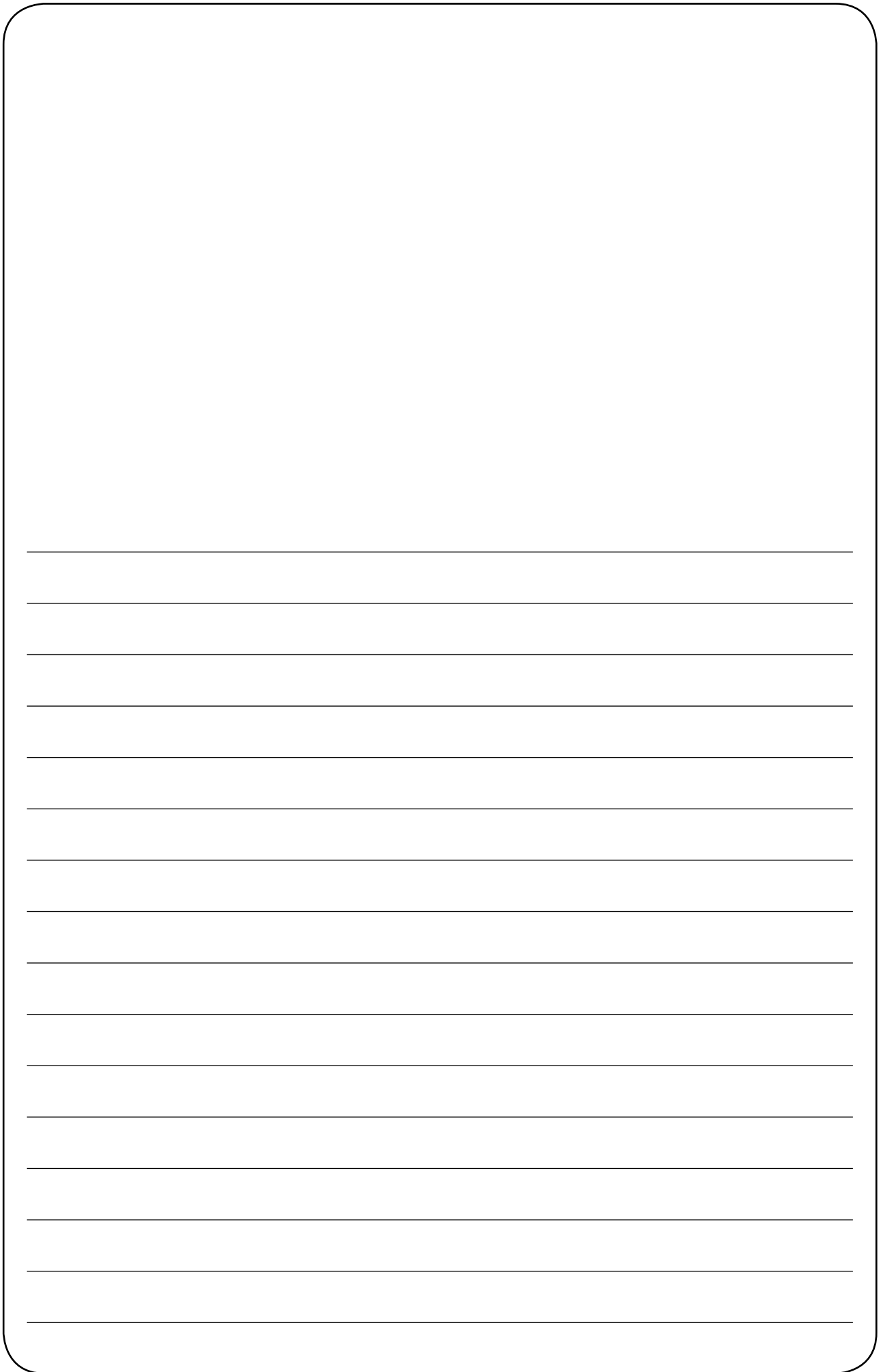

■ Спецификация

Позиция	Спецификация
Габариты корпуса	44,5 (ширина) × 29,1 (высота) × 21,0 (глубина) см
Габариты корпуса с жестким чехлом	48,0 (ширина) × 29,5 (высота) × 24,0 (глубина) см
Масса (масса с жестким чехлом)	9,6 кг / 21,2 фунтов
Напряжение	220-240 В ~
Мощность	65 Вт
Частота	50/60 Гц
Серийный номер педали	JC-001



Made by JUKI in China

-Applied Technical Regulations-

CU TR 004/2011 (On safety of Low-voltage equipment)

CU TR 020/2011 (On Electromagnetic compatibility of technical devices)

JUKI®

JUKI CORPORATION

2-11-1, TSURUMAKI, TAMA-SHI,
TOKYO, 206-8551, JAPAN

PHONE : (81)42-357-2341

FAX : (81)42-357-2379

Copyright © 2016 JUKI CORPORATION

Все права зарезервированы.

