





COMPUTER SEWING MACHINE
COMPUTER-NÄHMASCHINE
KOMPUTEROWA MASZYNA DO SZYCIA
ШВЕЙНАЯ МАШИНА С ЭЛЕКТРОННЫМ УПРАВЛЕНИЕМ

HZL-F series

INSTRUCTION MANUAL GEBRAUCHSANLEITUNG INSTRUKCJA OBSŁUGI РУКОВОДСТВО ПО ЭКСПЛУАТАЦИИ

 Attention	<p>Please read this instruction manual before using the machine as it contains important operational and safety information. Keep this manual accessible so that you may refer to it at anytime while operating the machine.</p>
 Hinweis	<p>Bitte lesen Sie diese Bedienungsanleitung vor dem Benutzen der Nähmaschine sorgfältig durch, sie enthält wichtige Benutzungs- und Sicherheitshinweise. Halten Sie die Anleitung beim Nähen immer in Griffweite, um bei eventuellen Fragen die entsprechenden Kapitel nachlesen zu können.</p>
 Uwaga	<p>Proszę przeczytać tą instrukcję przed użyciem maszyny ponieważ zawiera ona ważne informacje dotyczące użytkowania oraz bezpieczeństwa. Zachowaj tą instrukcję na przyszłość, by mogła służyć podczas użytkowania maszyny.</p>
 ВНИМАНИЕ	<p>Перед началом работы внимательно прочитайте эту инструкцию по эксплуатации, так как она содержит важную информацию по работе с машиной а также по технике безопасности.</p>

“IMPORTANT SAFETY INSTRUCTIONS”

“When using an electrical appliance, basic safety precautions should always be followed, including the following:”

“Read all instructions before using this sewing machine.”

“DANGER_To reduce the risk of electric shock:”

1. “An appliance should never be left unattended when plugged in.”
2. “Always unplug this appliance from the electric outlet immediately after using and before cleaning.”
3. “Always unplug before re-lamping. Replace bulb with same type rated 3 Watts 12V.”

“WARNING_To reduce the risk of burns, fire, electric shock, or injury to persons:”

1. “Do not allow this appliance to be used as a toy. Close attention is necessary when this appliance is used by or near children.”
2. “Use this appliance only for its intended use as described in this manual. Use only attachments recommended by the manufacturer as contained in this manual.”
3. “Never operate this appliance if it has a damaged cord or plug, if it is not working properly, if it has been dropped or damaged, or dropped into water. Return the appliance to the nearest authorized dealer or service center for examination, repair, electrical or mechanical adjustment.”
4. “Never operate the appliance with any air openings blocked. Keep ventilation openings of the sewing machine and foot controller free from the accumulation of lint, dust and loose cloth.”
5. “Keep fingers away from all moving parts. Special care is required around the sewing machine needle.”
6. “Always use the proper throat plate. The wrong plate can cause the needle to break.”
7. “Do not use bent needles.”
8. “Do not pull or push fabric while stitching. It may deflect the needle causing it to break.”
9. “Switch the sewing machine off (“O”) when making any adjustments in the needle area, such as threading needle, changing needle, threading bobbin, or changing presser foot and the like.”
10. “Always unplug sewing machine from the electrical outlet when removing covers, lubricating, or when making any other user servicing adjustments mentioned in the instruction manual.”
11. “Never drop or insert any object into any opening.”
12. “Do not use outdoors.”
13. “Do not operate where aerosol (spray) products are being used or when oxygen is being administered.”
14. “To disconnect, turn all controls to the off (“O”) position, then remove plug from outlet.”
15. “Do not unplug by pulling on cord. To unplug, grasp the plug, not the cord.”

“SAVE THESE INSTRUCTIONS”

“This sewing machine is intended for household use only.”

Use only foot controller JC-001 with your HZL-F300, HZL-F400 or HZL-F600.

“The working temperature of sewing machine is from 5 to 40 degree Celsius. Do not use sewing machine under direct sunlight, near a heat source such as stove, iron, candle or any hot objects and in the place where temperature is high. Otherwise temperature inside sewing machine becomes high and/or vinyl of the power cord may be damaged, resulting in fire or an electric shock.”

“Always check a combination of material, thread and needle size. (Refer to page 45.) If the combination is not right, for example, sewing thick material such as denim with thin needle like size 11 and smaller, needle may break and it will cause injury to your body.”

Thank you for purchasing our products.

To safely and properly use this product, please read the instruction manual carefully and understand the properties of this computer sewing machine. This machine is composed of well-chosen brand-name parts and is well quality controlled. Please try a variety of different sewing methods and have fun.

FOR USA AND CANADA ONLY

This appliance has a polarized plug (one blade wider than the other). To reduce the risk of electric shock, this plug is intended to fit in a polarized outlet only one way. If the plug does not fit fully in the outlet, reverse the plug. If it still does not fit, contact a qualified electrician to install the proper outlet. Do not modify the plug in any way.

- Do not expose machine to direct sunlight or humid atmosphere.



- Do not use thinner or other similar solvents to clean machine.

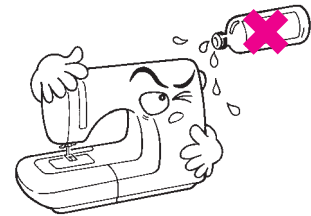

As the microcomputer(s), semi-conductor(s) and precise wiring board(s) is built in this sewing machine, please pay attention that the following condition(s) may occur.

- Use this product in a temperature between 5 and 40 degree Celsius. If temperature is extremely low, this sewing machine may not work properly.

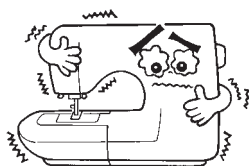

- This sewing machine will stop due to safety mechanism to prevent the machine from overheating, when it sews slowly and for a long time. In this event, Start and Stop button will not light.

The sewing machine will return to working condition after about 10 minutes.

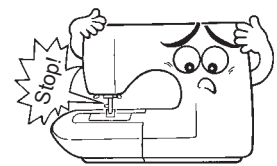

“WICHTIGE SICHERHEITSHINWEISE”

“Bei der Benutzung elektrischer Geräte sollten immer bestimmte grundsätzliche Sicherheitsregeln in Acht genommen werden. Hierzu zählen unter anderem: “

“Lesen Sie erst die Gebrauchsanleitung sorgfältig durch, bevor Sie diese Nähmaschine benutzen.”

“ACHTUNG_Zum Schutz vor elektrischem Schlag:”

1. “Ein Gerät darf niemals unbeaufsichtigt gelassen werden, wenn sie an die Stromversorgung angeschlossen ist.”
2. “Nach Beendigung der Näharbeiten und vor dem Reinigen immer den Netzstecker aus der Steckdose ziehen.”
3. “Vor dem Wechseln der Nählampe immer den Netzstecker ziehen. Nur Ersatzlampen vom gleichen Typ (3 Watt 12V) benutzen.”

“VORSICHT_Zum Schutz vor Verbrennungen, Feuer, elektrischem Schlag oder Verletzungen:”

1. “Diese Maschine ist kein Kinderspielzeug. Wird diese Maschine von oder in Gegenwart von Kindern verwendet, ist dies nur unter strenger Aufsicht zulässig.”
2. “Dieses Gerät darf nur für die in der Gebrauchsanleitung beschriebenen Zwecke verwendet werden. Benutzen Sie nur das vom Hersteller empfohlene und in dieser Gebrauchsanleitung aufgeführte Zubehör.”
3. “Benutzen Sie dieses Gerät nicht, wenn Kabel oder Stecker beschädigt sind, wenn es nicht ordnungsgemäß funktioniert, wenn es heruntergefallen oder beschädigt ist oder wenn es ins Wasser gefallen ist. Lassen Sie das Gerät in einem solchen Fall von einem autorisierten Händler oder Kundendienst überprüfen, reparieren und elektrisch oder mechanisch einstellen.”
4. “Das Gerät darf nur benutzt werden, wenn die Lüftungsöffnungen frei sind. Achten Sie darauf, dass die Ventilationsöffnungen an der Maschine und am Fußanlasser nicht durch Flusen, Staub oder Stoffstücke verstopft oder bedeckt sind.”
5. “Bewegliche Teile nicht berühren. Dies gilt insbesondere für die Nähnadel.”
6. “Benutzen Sie nur die vorgeschriebene Stichplatte. Bei einer falschen Platte kann die Nadel brechen.”
7. “Keine verbogenen Nadeln benutzen.”
8. “Der Stoff darf beim Nähen nicht gezogen oder forciert geschoben werden, die Nadel kann sich verbiegen und brechen.”
9. “Bei Arbeiten im Nadelbereich, zum Beispiel beim Einfädeln, beim Wechseln der Nadel, Einfädeln des Unterfadens oder Wechseln des Nähfußes, die Maschine immer zuerst ausschalten (“O”).”
10. “Ziehen Sie immer den Netzstecker aus der Steckdose, wenn Sie das Gehäuse des Geräts abnehmen, das Gerät schmieren oder auf eine andere in dieser Gebrauchsanleitung angegebenen Art pflegen bzw. justieren.”
11. “Nichts in eine Maschinenöffnung stecken oder fallen lassen.”
12. “Die Maschine darf nicht im Freien benutzt werden.”
13. “Dieses Gerät darf nicht in einer Umgebung benutzt werden, in der Aerosole (Sprays) verwendet werden oder Sauerstoff verabreicht wird.”
14. “Zum Abschalten des Geräts immer alle Schalter auf AUS (“O”) stellen und dann den Netzstecker aus der Steckdose ziehen.”
15. “Ziehen Sie den Netzstecker nie am Kabel aus der Steckdose, ziehen Sie immer am Stecker selbst.”

“DIESE GEBRAUCHSANLEITUNG GUT AUFHEBEN”

“Diese Nähmaschine ist ausschließlich für Haushaltszwecke bestimmt.”

Benutzen Sie bei Ihrer HZL-F300, HZL-F400 oder HZL-F600 nur den Fußanlasser JC-001.

“Die Nähmaschine bei Temperaturen zwischen 5 und 40° Celsius benutzen. Benutzen Sie die Nähmaschine nicht in direktem Sonnenlicht, in der Nähe einer Wärmequelle (wie Ofen, Bügeleisen, Kerzen oder anderen heißen Gegenständen) und in Räumen mit hoher Temperatur. Das könnte zur Folge haben, dass die Maschine überhitzt und/oder das Vinyl des Netzkabels beschädigt wird, wodurch Brandgefahr oder Stromschlagrisiko entsteht.”

“Kontrollieren Sie, ob die Kombination aus Material, Fadenstärke und Nadelgröße stimmt. (Siehe Seite 45.) Bei einer falschen Kombination, wenn Sie beispielsweise dickes Material wie Jeansstoff mit einer dünnen Nadel von Größe 11 oder kleiner nähen, kann die Nadel brechen und Sie eventuell verletzen.”

Danke für den Kauf unseres Produkts.

Für die sichere und ordnungsgemäße Benutzung dieses Produkts lesen Sie bitte die Gebrauchsanleitung sorgfältig durch und machen Sie sich mit den Eigenschaften dieser Computer-Nähmaschine vertraut. Diese Maschine ist aus sorgsam ausgewählten Markenteilen zusammengestellt und hat eine gründliche Qualitätskontrolle durchlaufen. Wir hoffen, dass Sie möglichst viele Nähfunktionen ausprobieren werden und wünschen Ihnen viel Vergnügen mit Ihrer neuen Nähmaschine.

FÜR DEN GEBRAUCH IN DEN USA UND IN KANADA

Dieses Gerät verfügt über einen polarisierten Stecker (ein Stecker ist breiter als der andere). Um das Risiko auf Stromschlag zu minimieren, ist der Stecker so gestaltet, dass er nur auf eine Art in die Steckdose passt. Wenn der Stecker nicht ganz in die Steckdose passt, drehen Sie den Stecker bitte um. Falls er dann noch immer nicht passt, lassen Sie sich bitte von einem qualifizierten Elektriker die geeignete Stecker installieren. Versuchen Sie nicht, selbst etwas am Stecker oder der Steckdose zu ändern.

- Das Gerät darf weder direkter Sonnenbestrahlung noch feuchter Umgebung ausgesetzt werden.



- Die Maschine nicht mit Verdünnern oder ähnlichen Lösungsmitteln reinigen.



In der Maschine befinden sich Mikrocomputer, Halbleiter und Leiterplatte(n), es können sich daher folgenden Situationen ergeben.

- Benutzen Sie dieses Gerät bei Temperaturen zwischen 5 und 40° Celsius. Bei extrem niedrigen Temperaturen kann es sein, dass die Maschine nicht ordentlich funktioniert.

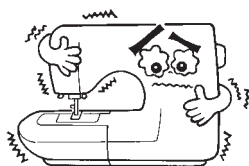

- Diese Nähmaschine ist mit einem Sicherheitsmechanismus ausgestattet, der sie bei langsamem, langem Nähbetrieb vor Überhitzung schützt. In diesem Fall erlischt die Start- und Stop-Taste.

Nach etwa 10 Minuten abkühlen ist die Maschine dann wieder funktionsbereit.



WAŻNE INFORMACJE DOTYCZĄCE BEZPIECZEŃSTWA

Użytkując urządzenie elektryczne powinno się stosować podstawowe środki ostrożności, zawierające poniższe:

Przeczytaj całą instrukcję przed użyciem maszyny do szycia.

UWAGA!_by zredukować ryzyko porażenia:

1. Urządzenie nie powinno być pozostawione bez opieki podczas gdy jest podłączone do prądu.
2. Zawsze odłączaj urządzenie z gniazdka niezwłocznie po zakończeniu użytkowania i przed czyszczeniem.
3. Zawsze odłączaj urządzenie przed wymianą żarówki. Wymieniaj żarówkę na tego samego typu, 3 Watt 12 V.

UWAGA!_By zredukować ryzyko opażeń, pożaru, porażenia elektrycznego lub obrażeń.

1. Nie pozwól by to urządzenie było używane jako zabawka. Jeżeli urządzenie jest użytkowane w pobliżu lub przez dzieci należy zachować szczególną uwagę.
2. Używaj tego urządzenia tylko zgodnie z przeznaczeniem określonym w instrukcji. Używaj tylko rozszerzeń polecanych przez producenta, wyszczególnionych w instrukcji.
3. Nigdy nie używaj tego urządzenia jeżeli uszkodzeniu uległ przewód zasilający lub wtyczka, nie działa ono poprawnie, jeżeli zostało upuszczone, uszkodzone lub wrzucone do wody. Zwróć urządzenie do najbliższego autoryzowanego dystrybutora lub centrum serwisowego w celu dokonania oględzin, naprawy bądź elektronicznej lub mechanicznej regulacji.
4. Nigdy nie używaj urządzenia z zasłoniętymi otworami wentylacyjnymi. Chroń otwory wentylacyjne maszyny do szycia oraz regulatora obrotów przed akumulacją nitek, pyłu oraz luźnej tkaniny.
5. Nie zbliżaj palców do ruchomych części maszyny. Szczególna uwaga powinna być zachowana w okolicy igły.
6. Zawsze używaj odpowiedniej płytki ograniczającej. Zła płytka może spowodować złamanie się igły.
7. Nie używaj wygiętych igieł
8. Nie popychaj ani nie ciągnij tkaniny podczas szycia. Może to odchylić igłę i spowodować jej pęknięcie.
9. Wyłącz maszynę ("O") podczas gdy dokonujesz jakichkolwiek korekt w okolicy igły, takich jak nawlekanie nici, zmiana igły, zmiana szpulki lub zmiana stopki i tym podobne.
10. Zawsze odłączaj maszynę od gniazdka gdy zdejmujesz osłony, smarujesz maszynę lub dokonujesz jakiegokolwiek inne prace serwisowe wspomniane w instrukcji obsługi.
11. Nigdy nie wrzucaj i nie wkładaj żadnych przedmiotów do żadnego z otworów.
12. Nie używaj na zewnątrz.
13. Nie używaj w pomieszczeniach w których rozpylane są aerozole, lub gdzie podawany jest tlen.
14. By odłączyć przełącz wszystkie przełączniki w pozycję wyłączoną ("O"), następnie wyjmij wtyczkę z gniazdka.
15. Nie odłączaj przez ciągnięcie za przewód. By odłączyć, złap za wtyczkę.

ZACHOWAJ TĄ INSTRUKCJĘ

" Ta maszyna jest przeznaczona jedynie do użytku domowego."

Z maszynami HZL-F300, HZL-F400 of HZL-F600 używaj regulatora obrotów JC-001.

"Temperatura pracy maszyny do szycia zawiera się w przedziale od 5 do 40 stopni Celsjusza. Nie używaj maszyny podczas gdy jest wystawiona na bezpośrednie światło słoneczne, w pobliżu źródła ciepła, takiego jak piec, żelazko, świeca czy inne gorące obiekty, lub w miejscu gdzie temperatura jest wysoka. W przeciwnym wypadku temperatura wewnątrz maszyny może wzrosnąć, co może spowodować stopienie się izolacji przewodu zasilającego, a następnie pożar lub porażenie prądem."

"Zawsze sprawdzaj kombinacje materiału, ścięgu i wielkości igły (strona 46). Jeśli kombinacja nie jest dobrana prawidłowo, na przykład używając cienkiej igły w połączeniu z grubym materiałem możesz spowodować pęknięcie igły, która może spowodować uszkodzenie ciała."

Dziękujemy za zakupienie naszego produktu.

By bezpiecznie i prawidłowo użytkować ten produkt przeczytaj tę instrukcję uważnie by zrozumieć cechy tej komputerowej maszyny do szycia. Ta maszyna do szycia jest zbudowana ze starannie dobranych markowych części i podlega starannej kontroli jakości. Zachęcamy do przetestowania wielu różnych metod szycia i czerpania przyjemności z szycia.

DOTYCZY TYLKO MIESZKAŃCÓW USA I KANADY

Ta maszyna posiada spolaryzowaną wtyczkę (jeden z bolców szerszy od drugiego). By zminimalizować ryzyko porażenia elektrycznego ta wtyczka jest zaprojektowana tak, by możliwe było jej włożenie do spolaryzowanego gniazdka tylko na jeden sposób. Jeśli wtyczka nie pasuje do gniazdka, odwróć wtyczkę. Jeśli w dalszym ciągu nie możesz włożyć wtyczki skontaktuj się z elektrykiem by zamontować nowe gniazdko. W żaden sposób nie modyfikuj wtyczki.

- Nie wystawiaj maszyny na bezpośrednie światło słoneczne lub wilgotną atmosferę.



- Nie używaj rozpuszczalników ani innych podobnych substancji by czyścić maszynę.

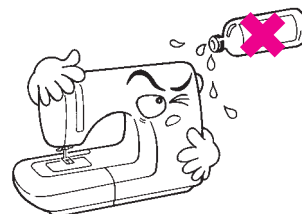

Z powodu obecności w tej maszynie do szycia mikrokomputerów, półprzewodników i układów scalonych zwróć uwagę, że mogą zdarzyć się poniższe sytuacje.

- Używaj tego produktu w temperaturze 5-40 stopni Celsjusza. Jeśli temperatura jest ekstremalnie niska, ta maszyna do szycia może nie działać prawidłowo.

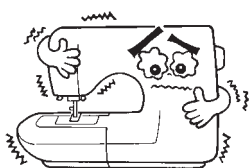

- Ta maszyna do szycia wstrzyma pracę gdy szyje długo i powoli by zapobiec przegrzaniu dzięki wbudowanemu mechanizmowi zabezpieczającemu. W takim wypadku przycisk Start Stop nie będzie się świecił.

Maszyna powróci do normalnego stanu po około 10 minutach.

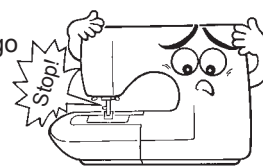

ОСНОВНЫЕ ИНСТРУКЦИИ ПО ТЕХНИКЕ БЕЗОПАСНОСТИ

При пользовании электроприбором всегда соблюдайте основные правила техники безопасности, включая следующее правило: «Перед началом эксплуатации прочтите все инструкции».

ОПАСНО_ для снижения риска поражения электрическим током:

1. Никогда не оставляйте включённую в электросеть машину без присмотра.
2. По окончании работы и перед чисткой отключайте машину от электросети.
3. Извлекайте вилку из розетки электросети перед заменой лампочки освещения. Заменяйте лампочку только на аналогичную 3 ватт 12 В.

ПРЕДУПРЕЖДЕНИЕ_ для снижения риска ожога, пожара, поражения током или травм:

1. Не разрешайте пользоваться машиной в качестве игрушки. Необходимо тщательно следить за машиной, когда на дети работают на ней или находятся рядом.
2. Используйте машину только для целей, описанных в данном Руководстве. Пользуйтесь только теми принадлежностями, которые рекомендованы производителем и описаны в данном руководстве.
3. Никогда не пользуйтесь машиной с повреждённым электрошнуром или штепселем, если она работает ненормально, если её уронили или повредили, а также если она побывала в воде. Верните машину ближайшему уполномоченному дилеру или в центр обслуживания для осмотра, ремонта, регулировки электрической или механической частей.
4. Не эксплуатируйте машину при закрытых вентиляционных отверстиях. Не допускайте накопления пыли, пуха, очесов в вентиляционных отверстиях швейной машины и в ножной педали.
5. Следите за тем, чтобы пальцы рук не находились вблизи движущихся деталей машины - особенно иглы.
6. Всегда используйте соответствующую игольную пластину. Неподходящая игольная пластина может сломать иглу.
7. Не пользуйтесь гнутыми иглами.
8. При работе на машине не тяните и не толкайте ткань – это может привести к поломке иглы.
9. Выключайте машину («0») перед регулировкой в зоне действия иглы, а также перед такими операциями, как заправка нитки, замена иглы, намотка шпульки, замена нажимной лапки и т.п.
10. Всегда отключайте швейную машину от электросети перед снятием крышек, смазкой или любыми описанными в Руководстве операциями по техническому обслуживанию.
11. Нельзя ронять или вставлять какие-либо предметы в отверстия машины.
12. Не эксплуатируйте машину на открытом воздухе.
13. Не работайте на машине там, где применяются аэрозоли или подводится кислород.
14. Чтобы отсоединить машину от сети, поставьте все ручки управления на («0»), затем извлеките вилку из розетки.
15. Не извлекайте вилку из розетки, держась за шнур. Беритесь за вилку, а не за шнур.

СОХРАНИТЕ ЭТИ ИНСТРУКЦИИ

Машина предназначена только для пользования в быту.

Для работы на швейных машинах HZL F300, HZL F400, HZL F600 используйте ножную педаль только JC001.

Диапазон рабочих температур швейной машины 5°C – 40 °C. Не подвергайте машину воздействию прямых солнечных лучей, не размещайте ее рядом с источниками тепла, такими как плита, утюг, свеча и другие горячие предметы, а также в сильно нагретых местах. В противном случае температура внутри швейной машины может повыситься, в результате чего может повредиться виниловая изоляция шнура питания, что, в свою очередь, привести к пожару или короткому замыканию.

Всегда проверяйте сочетаемость ткани, нити и размера иглы (см. стр. 46). Если, например, такая плотная ткань как деним используется с иглой размера 11 или меньше, игла может сломаться и, возможно, стать причиной травмы швеи.

Спасибо за покупку швейной машины!

Для надежной и безопасной работы машины, пожалуйста, внимательно прочтите это руководство по эксплуатации к машине и изучите ее свойства. Машина собрана из прошедших тщательный отбор фирменных запасных частей, качество которых проверено. Попробуйте различные типы строчек и получайте удовольствие от шитья!

ТОЛЬКО ДЛЯ США И КАНАДЫ

Вилка электрошнура у этой машины поляризована (один штекер шире другого). Для сокращения риска поражения током она предназначена только для поляризованной розетки электросети и входит в неё только одним способом. Если вилка не вошла полностью в розетку, переверните её. Если она всё равно не входит в розетку, обратитесь к квалифицированному электрику для установки соответствующей поляризованной розетки. Вилку нельзя модифицировать никаким образом.

- Не подвергайте машину воздействию прямых солнечных лучей или влажного воздуха.



- Не пользуйтесь жидкими средствами или растворителями для чистки машины.

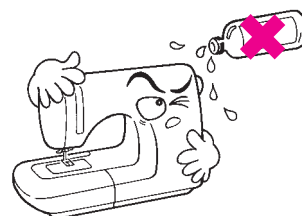

Так как микрокомпьютер(ы), полупроводник(и) и точная(ые) наборная(ые) панель(и) встроены в эту швейную машину, обращайтесь, пожалуйста, внимание на выполнение следующих условий.

- Эксплуатируйте машину при температуре 5°C-40 °C.
Если температура крайне низкая, швейная машина может работать некорректно.

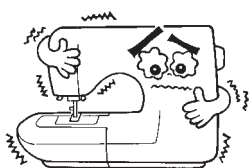

- Для предотвращения перегрева, когда машина работала в медленном режиме длительное время, срабатывает предохранительный механизм, и машина останавливается. В этом случае кнопка Start (Пуск)/Stop (Останов) не подсвечена. Швейная машина вернется к рабочему режиму примерно через 10 минут.

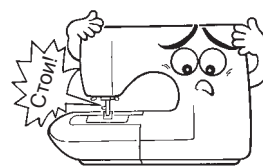

Contents

Important safety instructions	1, 2
Principal parts	13, 14
Accessories	15, 16

Basic operations

Function of operational buttons	17
Connecting to the power supply	18
Name and function of other operational buttons	19, 20
Speed control	27
Presser foot lifting lever and installation of knee lifting lever	28, 29
Changing the presser foot	30~33
Bobbin thread preparation	34~38
Needle thread preparation	39~42
Threading the needle thread	
Automatic needle threader	
Pulling up the bobbin thread	
Attaching the needle	43, 44
Fabric, thread and needle table	45
How to adjust thread tension	47, 48
How to adjust presser foot pressure	49
How to lower feed dog	50
How to select a stitch pattern F600	51, 52
How to select a stitch pattern F400	55, 56
How to select a stitch pattern F300	59, 60

Practical sewing

Straight stitch	63~68
How to use seam guide line on the throat plate	
Automatic lock stitch and programmed thread trimming	
How to change needle positions	
How to change the stitch length	
Other straight stitch patterns	
Zigzag stitch	69, 70
Overcasting stitch	71, 72
Blind stitch	73~75
Buttonhole stitches	76~83
Standard buttonholing	
Keyhole buttonholing	
Buttonhole with gimp	
When changing the width of the buttonhole	
When changing the density of the seam	
Manual 2-step buttonhole	84~86
Bartacking	87, 88
Inserting zippers	89~92
Side zipper attachment	
Butted zipper attachment	
Shirring and gathering	93, 94
Pintucking	95
Welt seam	96
How to use quilt guide F600 / F400	97
Scallop stitches	98
Decorative stitches	99

Patchwork quilt

Patchwork piecing (joining)	100
Applique (1)	101, 102
Applique (2)	103, 104
Crazy quilt	105
Stitch in ditch quilting F600	106, 107
Quilting (straight stitch) F600 / F400	108, 109
Quilting (free motion) F600 / F400	110~112

Decorative stitches

One-point stitch/sewing letters	113~124
Preparation before stitching	113
Test sewing	114
Operational buttons and screen	115
How to select patterns (letters)	119, 120
How to edit patterns (letters)	121
How to stitch a pattern (letters)	122
Disposing thread ends of jump stitches	122
Save / call of pattern (letters)	123, 124
Character selecting methods	125

Type and usage of Options 	126~138
1. Change of seam width of buttonhole	127
2. Change of needle position	128
3. Setting the thread trimming foot switch to OFF	129
4. Twin needle sewing	130~133
5. Guide	134
6. Contrast of liquid crystal display (LCD)	135
7. Button reception buzzer volume settings	136
8. Language setting	137
9. Elongation	138

Message catalog	139~141
Introduction of optional accessory parts	142~145
How to install wide table	146
Machine maintenance	147, 148
Performance check list	149, 150
List of stitch patterns F600	157, 158
List of stitch patterns F400	159, 160
List of stitch patterns F300	161, 162
Specifications	back cover

Inhaltsangabe

Wichtige Sicherheitshinweise	3, 4
Wichtige Teile der Nähmaschine	13, 14
Zubehör	15, 16

Basisbetrieb

Funktion der Arbeitstasten	17
An den Strom anschließen	18
Name und Funktion anderer Arbeitstasten	21, 22
Einstellen der Geschwindigkeit	27
Nähfußheber und Einsetzen des Kniehebels	28, 29
Wechseln des Nähfußes	30~33
Vorbereiten der Spule (Unterfaden)	34~38
Vorbereiten des Oberfadens	39~42
Einfädeln des Oberfadens	
Automatischer Nadeleinfädler	
Unterfaden herausziehen	
Eine Nadel einsetzen	43, 44
Tabelle zur Auswahl von Stoffen,	
Garnen und Nadeln	45
Einstellen der Fadenspannung	47, 48
Nähfußdruck einstellen	49
Den Transporteur versenken	50
Ein Stichmuster auswählen F600	51, 52
Ein Stichmuster auswählen F400	55, 56
Ein Stichmuster auswählen F300	59, 60

Nähen

Geradstich	63~68
Saummaße auf der Stichplatte benutzen	
Automatischer Verschlussstich und Fadenschneidertaste	
Nadelpositionen ändern	
Stichlänge ändern	
Andere Geradstichmuster	
Zickzackstich	69, 70
Versäuberungsstiche	71, 72
Blindstich	73~75
Knopflochstiche	76~83
Standard-Knopfloch	
Augenknopfloch	
Knopfloch mit Gimpenfaden	
Die Breite eines Knopflochs ändern	
Die Nahtdichte ändern	
Manuelles zweistufiges Knopfloch	84~86
Riegelnähte	87, 88
Reißverschlüsse einnähen	89~92
Seitenreißverschluss	
Verdeckter Reißverschluss	
Kräuseln und Raffeln	93, 94
Biesen	95
Kappnaht	96
Arbeiten mit der Quilt-Führung F600 / F400	97
Bogenstiche	98
Zierstiche	99

Patchwork-Quilt

Patchwork Piecing (zusammennähen)	100
Applikationen (1)	101, 102
Applikationen (2)	103, 104
Crazy Quilt	105
Quilten im Nahtschatten F600	106, 107
Quilten (Geradstich) F600 / F400	108, 109
Freihand-Quilten F600 / F400	110~112

Dekorative Stiche

Ein-Punkt-Stiche/Buchstaben	113~124
Vorbereiten der Näharbeit	113
Probenahrt	114
Funktionstasten und Bildschirm	116
Ein Muster (Buchstaben) auswählen	119, 120
Ein Muster (Buchstaben) bearbeiten	121
Ein Muster (Buchstaben) nähen	122
Fäden zwischen Sprungstichen entfernen	122
Ein Muster (Buchstaben)	
speichern/aufrufen	123, 124
Auswahl der Zeichen	125

Optionen und ihre Anwendung 	126~138
1. Nahtbreite eines Knopflochs ändern	127
2. Nadelposition ändern	128
3. Fußschalter für Fadenschnitt ausschalten ...	129
4. Nähen mit Zwillingssnadel	130~133
5. Anleitung	134
6. Kontrast des LCD-Bildschirms einstellen	135
7. Lautstärke Summton einstellen	136
8. Sprache einstellen	137
9. Strecken	138
Anzeige von Warnmeldungen	139~141
Optionale Zubehörteile	142~145
Den Anschlagstisch installieren	146
Pflege der Maschine	147, 148
Anleitung zur Fehlerbehebung	151, 152
Übersicht der Stichmuster F600	157, 158
Übersicht der Stichmuster F400	159, 160
Übersicht der Stichmuster F300	161, 162
Maße und Gewicht	Rückseite

Spis treści

Ważne informacje dotyczące bezpieczeństwa.....	5, 6
Główne części	13, 14
Akcesoria	15, 16

Główne funkcje

Przyciski funkcyjne.....	17
Włączanie do sieci elektrycznej.....	18
Nazwy i funkcje innych przycisków	23, 24
Kontrola prędkości	27
Dźwignia podnośnika stopki oraz instalacja dźwigni kolankowego podnośnika kolanka.....	28, 29
Wymiana stopki.....	30~33
Nawlekanie nici dolnej.....	34~38
Nawlekanie nici górnej.....	39~42
Nawlekanie igły	
Automatyczna nawlekarka igły	
Wywlekanie szpulki	
Zakładanie igły	43, 44
Tabela doboru igły i nici do materiału.....	46
Dobór naprężenia nici	47, 48
Dobór nacisku stopki	49
Włączanie/wyłączanie transporter	50
Dobór ściegu w modelu F600	53, 54
Dobór ściegu w modelu F400	57, 58
Dobór ściegu w modelu F300	61, 62

Naaien

Ściegi proste	63~68
Podziałka liniowa na płycie ściegowej	
Automatyczne zakańczanie ściegu	
i odcinanie nici	
Zmiana położenia igły	
Zmiana długości ściegu	
Inne wzory ściegu prostego	
Ścieg zygzakowaty	69, 70
Ścieg obrzucający	71, 72
Ścieg kryty	73~75
Ścieg do obszywania dziurek	76~83
Standardowe obszywanie	
Obszywanie dziurek z oczkiem	
Obszywanie dziurek z żyłką wzmacniającą	
Zmiana szerokości dziurki	
Zmiana gęstości ściegu	
Obszywanie dziurek z nastawami ręcznymi	84~86
Wyszywanie rygielka	87, 88
Wszywanie suwaków	89~92
Z przesunięciem na zakładkę	
Względem jego środka	
Szycie falbanek i marszczenie materiału	93, 94
Fałdowanie	95
Zabezpieczanie krawędzi	96
Prowadnik do pikowania F600 / F400	97
Ściegi obrębające	98
Ściegi ozdobne	99

Naszywanie łat-Pikowanie

Naszywanie łat (zszywanie)	100
Aplikacje (1)	101, 102
Aplikacje (2)	103, 104
Artystyczne pikowanie	105
Naszywanie wzdłuż krawędzi F600	106, 107
Pikowanie (ścieg prosty) F600 / F400	108, 109
Pikowanie (szycie swobodne) F600 / F400 ...	110~112

Ściegi ozdobne

Symbole i litery	113~124
Przygotowania przed szyciem	113
Szycie próbne	114
Wyświetlacz i przyciski	117
Układanie wzoru do wyszycia (litery)	119, 120
Edycja utworzonego wzoru (litery)	121
Wyszywanie symboli (liter)	122
Odcinanie zbędnych odcinków nici	122
Zapisywanie i odczytywanie wzorów (litery)	123, 124
Wybieranie znaków	125

Typy i używanie opcji

1. Zmiana szerokości szczeliny obszycia dziurki 127
2. Zmiana pozycji igły
3. Wyłączanie nożnego przełącznika odcinania
nici
4. Szycie podwójną igłą
5. Pomoc maszyny
6. Kontrast wyświetlacza LCD
7. Głośność
8. Ustawienia języka
9. Wydłużanie

Katalog komunikatów maszyny	139~141
Opcjonalne akcesoria	142~145
Instalacja szerokiej płyty wysięgu.....	146
Konserwacja maszyny	147, 148
Rozwiązywanie problemów	153, 154
Lista ściegów F600	157, 158
Lista ściegów F400	159, 160
Lista ściegów F300	161, 162
Specyfikacja	Tylna okładka

Содержание

Основные инструкции по технике безопасности ...	7, 8
Главные детали	13, 14
Принадлежность	15, 16

ОСНОВНЫЕ ОПЕРАЦИИ

Функции кнопок управления	17
Подключение к электросети	18
Наименование и функции других кнопок управления	25, 26
Контроль скорости	27
Рычаг подъема прижимной лапки и установка рычага подъема колена	28, 29
Демонтаж и установка прижимной лапки	30~33
Извлечение шпульки	34~38
Подготовка верхней нити	39~42
Заправка верхней нити в машину	
Устройство для автоматической заправки нити в иглу	
Извлечение нижней нити	
Установка иглы	43, 44
Таблица сочетаемости тканей, нитей и игл	46
Как отрегулировать натяжение нити	47, 48
Как отрегулировать силу нажима прижимной лапки	49
Как уменьшить скорость подачи	50
F600 Как выбрать образец строчки	53, 54
F400 Как выбрать образец строчки	57, 58
F300 Как выбрать образец строчки	61, 62

ШВЕЙНАЯ ПРАКТИКА

Прямая строчка	63~68
Как использовать направляющую линию края ткани на игольной пластинке	
Автоматическое закрепление строчки и обрыв нитей	
Как изменить положение иглы	
Как изменить длину стежка	
Другие образцы прямых строчек	
Строчка зигзаг	69, 70
Краеобметочный стежок	71, 72
Потайной шов	73~75
Строчки для обметывания пуговичных петель ...	76~83
Стандартная пуговичная петля	
Пуговичная петля в форме замочной скважины	
Пуговичная петля с каркасной нитью	
Изменение ширины пуговичной петли	
Изменение плотности шва	
Ручная пуговичная петля в 2 этапа	84~86
Выполнение закрепки	87, 88
Вшивание застежки-молнии	89~92
Втачивание застежки-молнии внахлест	
Втачивание застежки-молнии встык	
Сборки и буфы	93, 94
Защипы	95
Обтачка каймой	96
F600 / F400 Как использовать направляющую для квилтинга	97
Фестоны	98
Декоративные строчки	99

ПЭЧВОРК

Пэчворк	100
Аппликация (1)	101, 102
Аппликация (2)	103, 104
Художественный квилтинг	105
F600 Объемный квилтинг	106, 107
F600 / F400 Квилтинг (прямая строчка)	108, 109
F600 / F400 Квилтинг (свободное движение)	110~112

ДЕКОРАТИВНЫЕ СТРОЧКИ

Одноточечный образец/ вышивание букв	113~124
Подготовка перед началом строчки	113
Тестовая строчка	114
Экран и кнопки управления	118
Как выбрать образцы (буквы)	119, 120
Как редактировать образцы (буквы)	121
Как вышить образец (буквы)	122
Расположение концов нити при переходе от одного элемента вышивки к другому	122
Сохранение/ вызов образцов/букв	123, 124
Методы выбора букв	125

Тип и использование опций 	126~138
1. Изменение ширины шва для обметывания петель	127
2. Изменение положения иглы	128
3. Установка ножного переключателя обрезки нити на выкл	129
4. Работа с двойной иглой	130~133
5. Руководство	134
6. Контрастность жидкокристаллического дисплея	135
7. Настройка громкости звука при нажатии на кнопки	136
8. Настройка языка	137
9. Удлинение	138

Перечень сообщений	139~141
Описание дополнительных вспомогательных компонентов	142~145
Как установить широкий стол	146
Техническое обслуживание машины	147, 148
Лист выполнения проверок	155, 156
F600 Перечень образцов строчки	157, 158
F400 Перечень образцов строчки	159, 160
F300 Перечень образцов строчки	161, 162
Спецификация	обложка

Principal parts / Wichtige Teile der Nähmaschine
Główne części / Главные детали

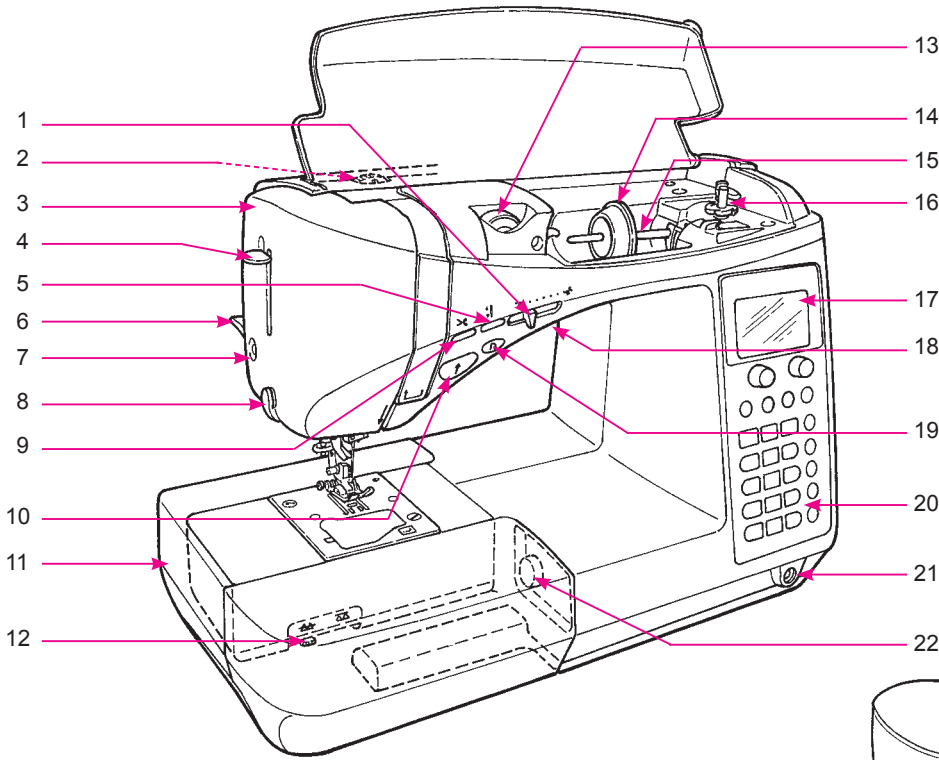

F600 Only **Tylko F600**
nur F600 **F600 только**

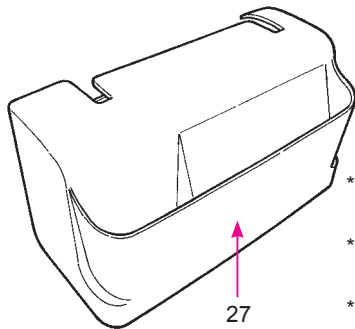

* Do not put heavy objects onto hard case and wide table.
 * Legen Sie keine schweren Gegenstände auf die Abdeckung oder den Anschlagetisch
 * Nie kładź ciężkich przedmiotów na zasobniku wyposażenia i płycie wysięgu.
 * Не размещайте тяжелые предметы на твердом ящике и широком столе.

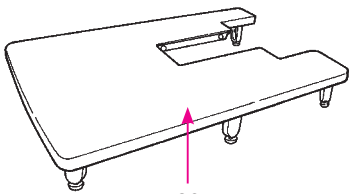
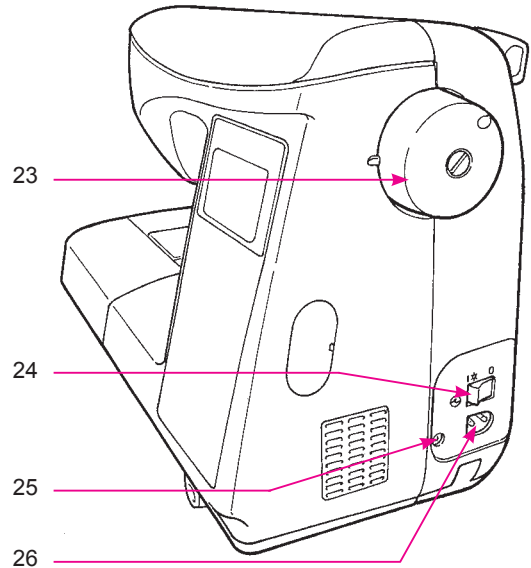

F600 Only
nur F600
Tylko F600
F600 только

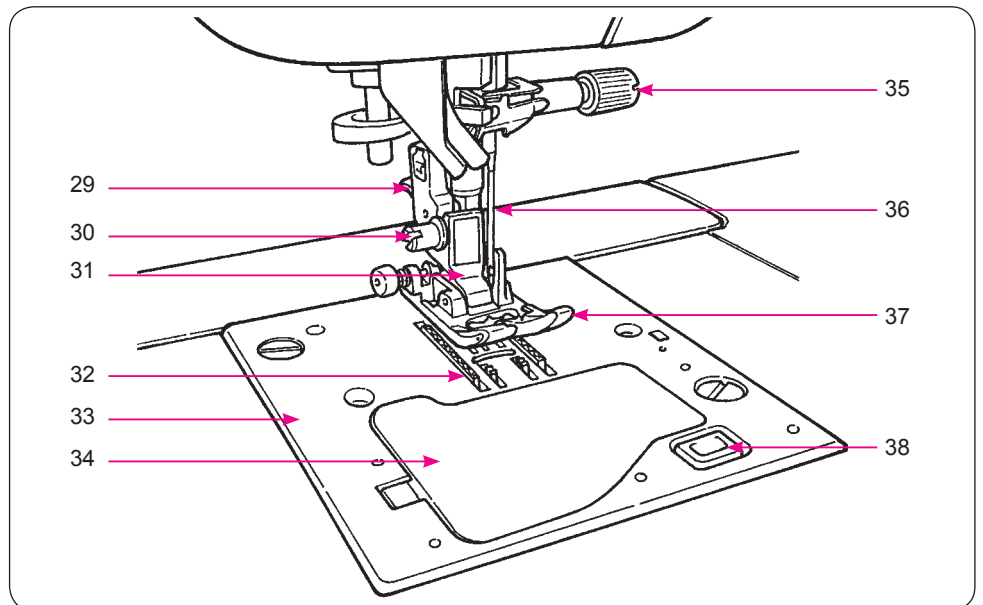

1. Speed controller
2. Presser foot pressure adjustment dial
3. Face plate cover
4. Threading lever
5. Needle up/down button
6. Presser foot lifting lever
7. Sensor pinhole for buttonholing
8. Thread cutter
9. Thread trimming button
10. Start/stop button
11. Auxiliary bed (accessory case)
12. Drop feed knob
13. Thread tension adjustment dial
14. Spool cap (large)
15. Spool pin
16. Bobbin winding shaft
17. LCD Screen
18. Light under arm **F600 Only**
19. Reverse stitch button
20. Operational buttons
21. Knee lifting lever hole
22. Pattern adjustment dial
23. Hand wheel (pulley)
24. Power switch
25. Controller plug socket
26. Machine receptacle
27. Hard case
28. Wide table **F600 Only**
29. Presser foot releasing button
30. Presser foot holder setscrew
31. Presser foot holder
32. Feed dog
33. Throat plate
34. Hook cover
35. Needle setscrew
36. Needle
37. Presser foot
38. Hook cover release button

1. Geschwindigkeitsregler
2. Einstellrad Nähfußdruck
3. Vordere Abdeckung
4. Einfädelhebel
5. Nadelstopptaste oben/unten
6. Nähfußheber
7. Sensorloch für Knopflöcher
8. Fadenschneider
9. Fadenschneidetaste
10. Start/Stop-Taste
11. Zubehörbox
12. Transporteurschieber
13. Einstellrad für die Fadenspannung
14. Garnrollenhalter (groß)
15. Garnrollenstift
16. Spuler
17. LCD-Bildschirm
18. Beleuchtung unter Arm **nur F600**
19. Rückwärtstaste
20. Arbeitstasten
21. Einsteckloch für Kniehebel
22. Einstellrad für Muster
23. Handrad (Riemen)
24. An/Aus-Schalter
25. Fußanlasserbuchse
26. Steckerbuchse
27. Abdeckung
28. Anschietisch **nur F600**
29. Lösetaste für den Nähfuß
30. Stellschraube Nähfußhalter
31. Nähfußhalter
32. Transporteur
33. Stichplatte
34. Spulenabdeckung
35. Nadelstellschraube
36. Nadel
37. Nähfuß
38. Lösetaste für die Spulenabdeckung

1. Ogranicznik obrotów
2. Regulator docisku stopki
3. Pokrywa przednia
4. Dźwignia nawlekacza igły
5. Przełącznik pozycji igły
6. Podnośnik stopki
7. Gniazdo wtyczki stopki do obszywania dziurek
8. Odcinacz nici
9. Przycisk odcięcia nici
10. Przycisk Start/Stop
11. Płyta z wyposażeniem
12. Przełącznik transportera
13. Regulator naprężenia nici
14. Trzymak szpulki duży
15. Trzpień szpulki
16. Trzpień nawijacza szpuleczki
17. Wyświetlacz LCD
18. Oświetlenie pod ramieniem **Tylko F600**
19. Przycisk ścięgu wstecznego
20. Klawiatura alfanumeryczna
21. Otwór dźwigni kolankowego podnośnika stopki
22. Regulator prostości ścięgu
23. Kółko ręczne
24. Przełącznik zasilania
25. Gniazdo wtyczki regulatora obrotów
26. Gniazdo wtyczki regulatora obrotów
27. Zasobnik wyposażenia
28. Płyta wysięgu **Tylko F600**
29. Przycisk odłączania stopki od uchwytu
30. Wkręt radełkowany mocowania uchwytu stopki
31. Uchwyt stopki
32. Transporter (zębki)
33. Płytką ścięgowa
34. Pokrywa gniazda szpuleczki
35. Wkręt uchwytu igły
36. Igła
37. Stopka
38. Zatrzask pokrywy gniazda szpuleczki

1. Регулятор скорости
2. Регулятор давления прижимной лапки
3. Крышка лицевой панели
4. Рычаг заправки нити
5. Кнопка для подъема/опускания иглы
6. Рычаг для подъема прижимной лапки
7. Датчик для петель
8. Нитеобрезатель
9. Кнопка для обрезания нити
10. Кнопка пуск/останов
11. Выдвижной столик
(коробка для принадлежностей)
12. Ручка управления зубчатой рейкой
13. Диск регулятора натяжения нити
14. Колпачок катушки (большой)
15. Катушечный стержень
16. Стержень моталки
17. ЖК экран
18. Подсветка **F600 только**
19. Кнопка реверса строчки

20. Кнопки управления
21. Отверстие для поднятия коленчатого рычага
22. Диск выбора образца
23. Маховик (шкив)
24. Выключатель питания
25. Штепсельное гнездо контроллера
26. Штепсельная розетка машины
27. Твердый ящик
28. Широкий стол **F600 только**
29. Кнопка фиксатора прижимной лапки
30. Винт держателя прижимной лапки
31. Держатель прижимной лапки
32. Транспортёр
33. Игольная пластинка
34. Крышка с крючком
35. Винт иглодержателя
36. Игла
37. Прижимная лапка
38. Кнопка для открывания крышки с крючком

Accessories / Zubehör / Akcesoria/ Принадлежности

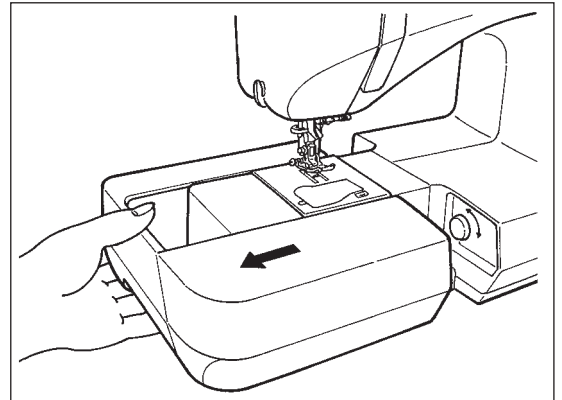
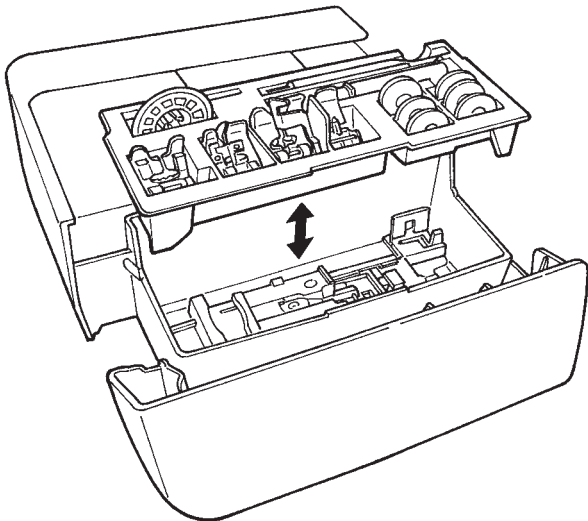

Draw the auxiliary bed out to the left.
Ziehen Sie die Zubehörbox nach links heraus.
Wyciągnij płytę z wyposażeniem w lewo.
Отодвиньте выдвижной столик влево.

- Inside the auxiliary bed.
- In der Zubehörbox.
- Wewnątrz płyty z wyposażeniem.
- Внутри выдвижного столика

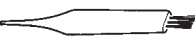
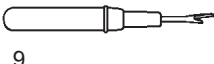
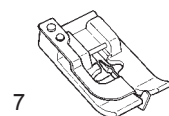
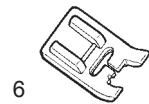
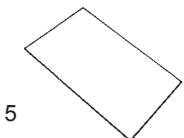
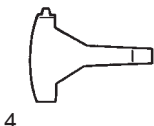
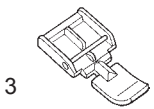
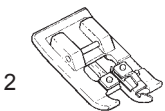
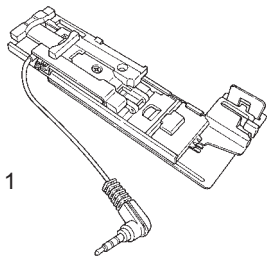

- | | |
|---------------------------------------|-------------------------------|
| 1. Buttonhole presser foot (E) | 1. Knopflochfuß (E) |
| 2. Overcasting presser foot (C) | 2. Overlockfuß (C) |
| 3. Zipper presser foot (B) | 3. Reißverschlussfuß (B) |
| 4. T-shape screwdriver | 4. T-förmiger Schraubenzieher |
| 5. Needle set | 5. Nadelset |
| HA X 1 # 11 (1) | HA X 1 # 11 (1) |
| # 14 (1) | # 14 (1) |
| # 16 (1) | # 16 (1) |
| for knit # 11 (1) | für Strick # 11 (1) |
| 6. Manual buttonhole presser foot (I) | 6. Manueller Knopflochfuß (I) |
| 7. Blind stitch presser foot (D) | 7. Blindstichfuß (D) |
| 8. Bobbin (3) | 8. Spule (3) |
| 9. Ripper | 9. Nahttrenner |
| 10. Cleaning brush | 10. Reinigungsbürste |
| 11. Spool cap (Small) | 11. Garnrollenhalter (klein) |
| 12. Spool cap (Middle) | 12. Garnrollenhalter (mittel) |

- | | |
|---|--|
| 1. Stopka do obszywania dziurek (E) | 1. лапка для вышивания пуговичных петель (E) |
| 2. Stopka do obrzucania (C) | 2. лапка для подрубки края (C) |
| 3. Stoją do wszywania suwaków (B) | 3. лапка для втачивания застежки-молнии (B) |
| 4. Wkrętak | 4. отвертка в форме Т |
| 5. Zestaw igieł | 5. комплект игл |
| HA X 1 # 11 (1) | HA X 1 # 11 (1) |
| # 14 (1) | # 14 (1) |
| # 16 (1) | # 16 (1) |
| igła do dzianin # 11 (1) | для трикотажа # 11 (1) |
| 6. Stopka do szycia gęstym ścięciem (I) | 6. лапка для выметывания петель (I) |
| 7. Stopka do ścięgu krytego (D) | 7. лапка для потайной строчки (D) |
| 8. Szpulki (3) | 8. катушка (3) |
| 9. Nożyk | 9. распорочный нож |
| 10. Szczoteczka | 10. щетка |
| 11. Mały trzymak szpulki | 11. колпачок катушки (маленький) |
| 12. Średni trzymak szpulki | 12. колпачок катушки (средний) |

- Supplied with the machine
- Mitgeliefert mit der Maschine
- Dostarczone z maszyną
- Поставляется в комплекте с машиной

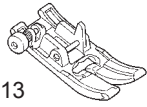

13



14



15

13. Standard presser foot (A)
14. Bobbin (1)
15. Spool cap (large)

13. Normalfuß (A)
14. Spule (1)
15. Garnrollenhalter (groß)

13. Stopka ogólnego przeznaczenia (A)
14. Szpulka (1)
15. Duży trzymak szpulki

13. стандартная прижимная лапка (A)
14. катушка (1)
15. колпачок катушки (???)

- Inside the accessories bag.
- In der Zubehörtasche.
- Wewnątrz torby z akcesoriami.
- В сумке для принадлежностей

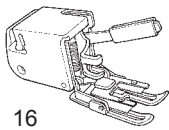

16

F600 / F400

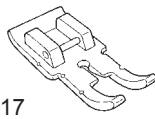

17

F600 / F400

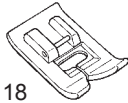

18

F600 Only

nur F600

Tylko F600

F600 только

16. Walking foot (N)
17. Patchwork presser foot (P)
18. Smooth presser foot (T)
19. Open toe presser foot (O)
20. Quilt presser foot (Q)
21. Edge Sewing presser foot (R)
22. Quilt guide
23. Auxiliary spool pin
24. Eyelet punch
25. Twin needle

16. Walking-Nähfuß (N)
17. Patchworkfuß (P)
18. Satinstichfuß (T)
19. Offener Transportfuß (O)
20. Quiltfuß (Q)
21. Eckenfuß (R)
22. Quilting-Führung
23. Ersatz Garnrollenstift
24. Ösenstanzer
25. Zwillingssnadel

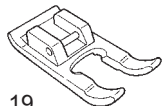

19

F600 Only

nur F600

Tylko F600

F600 только

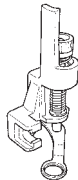

20

F600 / F400

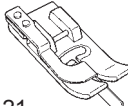

21

F600 Only

nur F600

Tylko F600

F600 только

16. Stopka wspomagająca transport (N)
17. Stopka do ścięgu prostego (P)
18. Stopka do ścięgu satynowego (T)
19. Stopka specjalna - otwarta (O)
20. Stopka do pikowania (Q)
21. Stopka do krawędziowania (R)
22. Prowadnik do pikowania
23. Dodatkowy trzpień szpulki
24. Wycinak do dziurek
25. Igła podwójna

16. шагающая лапка (N)
17. лапка для печворка (P)
18. лапка для плоского шва (T)
19. открытая лапка (O)
20. лапка для квилтинга (Q)
21. лапка для отстрочки по краю (R)
22. направляющая для квилтинга
23. дополнительный катушечный стержень
24. пинцет
25. двойная игла



22

F600 / F400



23

F600 / F400



24

F600 Only

nur F600

Tylko F600

F600 только

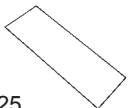

25

F600 / F400

- Inside hard case
- In der Abdeckung
- W zasobniku wyposażenia
- Внутри жесткого чехла



26

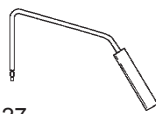

27

F600 / F400

26. Foot Controller (model name; JC-001)
27. Knee-lifting lever
28. Instruction manual (This manual)
29. Power cord

26. Fußanlasser (Modell; JC-001)
27. Kniehebel
28. Gebrauchsanleitung (dieses Handbuch)
29. Stromkabel

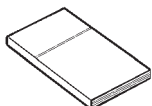

28

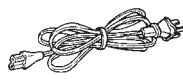

29

26. Regulator obrotów (model JC-001)
27. Dźwignia kolankowego podnośnika stopki
28. Instrukcja obsługi (ta instrukcja)
29. Przewód zasilający

26. ножная педаль (модель; JC-001)
27. рычаг для подъема колена
28. руководство по эксплуатации (данное руководство)
29. шнур электропитания

Function of operational buttons / Funktionen der Arbeitstasten

Przyciski funkcyjne / Функции кнопок управления

Needle up/down button

When machine stops, press this button to change the needle position. (When the needle is up, the needle moves down and vice versa.)
* when a stitch pattern is not selected, needle does not move downward but you can move the needle up.

⚠ Even when the presser foot is raised, be aware that the needle moves up or downward.

Nadelstopptaste oben/unten

Wenn die Maschine stoppt, ändern Sie mit dieser Taste die Nadelposition (ist die Nadel unten, geht Sie nach oben und umgekehrt).
* wenn kein Stichmuster ausgewählt ist, geht die Nadel nicht nach unten, sondern nur nach oben.

⚠ Die Nadel bewegt sich auch nach oben oder unten, wenn der Nähfuß angehoben ist.

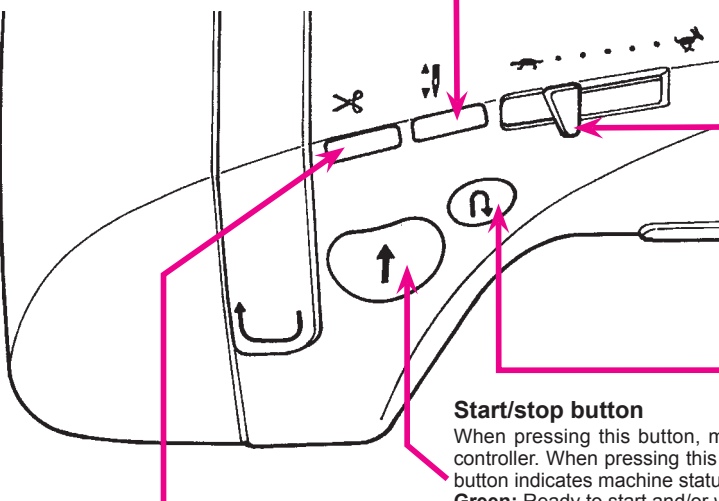

Thread trimming button

After sewing, press this button to trim both threads automatically.

Fadenschneidetaste

Drücken Sie nach Beenden der Arbeit diese Taste, um beide Fäden automatisch abzuschneiden.

Przycisk odcięcia nici

Po zakończeniu szycia należy wcisnąć ten przycisk, nastąpi odcięcie obu nici.

Кнопка для обрезки нити

После выполнения строчки нажмите на эту кнопку, чтобы автоматически обрезать обе нити.

Start/stop button

When pressing this button, machine starts to sew slowly and then up to the speed set by speed controller. When pressing this button again, machine stops with needle at its down position. Color of button indicates machine status.

Green: Ready to start and/or while sewing

Red: Not ready to start (When it is pushed in red condition, needle moves by one stitch.)

An/Aus-Taste

Wenn Sie diese Taste eingedrückt haben, fängt die Maschine langsam zu nähen an und passt sich dann an die Geschwindigkeit des Fußanlassers an. Wenn Sie die Taste wieder drücken, hält die Maschine, wenn die Nadel unten ist. Die Farbe der Taste gibt den Status der Maschine an.

Grün: nähbereit und/oder im Nähbetrieb

Rot: Nicht nähbereit (wenn die Taste auf Rot geschaltet wurde, bewegt sich Nadel immer nur um einen Stich.)

Przycisk start/stop

Po wciśnięciu maszyna zaczyna szyc powoli i rozpędza się do prędkości ustalonej ogranicznikiem prędkości. Po ponownym wciśnięciu maszyna zatrzymuje się (igła jest wtedy w dolnym położeniu). Kolor podświetlenia przycisku określa stan maszyny:

Zielony: maszyna gotowa do szycia / maszyna szyje

Czerwony: maszyna nie jest gotowa do szycia - wciśnięcie przycisku spowoduje jednokrotny ruch igły

Кнопка Пуск/останов

При нажатии этой кнопки машина начинает шить медленно и затем набирает скорость, установленную при помощи регулятора скорости. При повторном нажатии кнопки машина останавливается, и игла располагается в нижней позиции. Статус машины отражает цвет кнопки.

Зеленый: готовность к работе и/или выполнение строчки.

Красный: машина не готова к работе (если нажать кнопку при горящем красном индикаторе, игла переместится на 1 стежок.)

Przełącznik pozycji igły(góra/dół)

Funkcja działa, gdy maszyna nie pracuje. Po wciśnięciu igła zmienia położenie z górnego na dolne i na odwrót.

* jeżeli nie jest wybrany ścieg, działa tylko podnoszenie igły

⚠ Uwaga: Podniesiona stopka nie blokuje tej funkcji. Należy zachować ostrożność.

Кнопка для подъема/ опускания иглы

Когда машина останавливается, нажмите эту кнопку для изменения положения иглы (когда игла находится в верхней позиции, то при нажатии кнопки она опускается, и наоборот).

* когда не выбран образец строчки, игла не опускается, но вы сможете переместить иглу вверх.

⚠ Даже при поднятой прижимной лапке помните, что игла перемещается вверх или вниз.

Speed controller

While sewing, speed can be adjusted.

Geschwindigkeitsregler

Damit können Sie die Geschwindigkeit während der Arbeit anpassen.

Ogranicznik obrotów

Prędkość może być zmieniana w trakcie szycia.

Регулятор скорости

Скорость строчки можно регулировать во время шитья.

Reverse stitch button

While pressing this button, machine sews reverse (lock stitch).

Rückwärtstaste

Halten Sie diese Taste eingedrückt, um rückwärts zu nähen (Stepstich).

Przycisk ściegu wstecznego

Gdy jest wciśnięty maszyna szyje wstecz (zakańczanie szycia).

Кнопка обратной строчки

При нажатии этой кнопки машина выполняет обратную строчку (челночный стежок).

Notes for thread trimming:

- Do not use thread thicker than No.30.
- After trimming, the stitch can be done without pulling up bobbin thread.
- When sewing again after thread trimming, if you pull up the bobbin thread again and place it underneath the presser foot together with needle thread, you can avoid birds nest on the wrong side of the fabric.
- Regularly clean the machine (refer to page 147), as dust in the area of the thread trimming unit may cause malfunction.

Hinweise zum Abschneiden:

- Nicht geeignet für Garne dicker als Nr. 30.
- Nach dem Abschneiden kann ohne erneutes Herausziehen des Unterfadens gearbeitet werden.
- Wenn Sie nach dem Abschneiden der Fäden weiternähen möchten, vermeiden Sie Fadennester auf der falschen Stoffseite, wenn Sie den Unterfaden wieder nach oben ziehen und ihn dann zusammen mit dem Oberfaden unter den Nähfuß legen.
- Reinigen Sie die Maschine regelmäßig (siehe Seite 147), Staub und Flusen im Fadenschneidbereich können zu Fehlfunktionen führen.





Uwagi do odcinania nici:

- Nie należy używać nici grubszych niż No. 30.
- Po odcięciu można zrobić ścieg bez wyciągania nici ze szpulki.
- Po automatycznym odcięciu nici nie trzeba ponownie wywlekać nici szpulczki, jednak zrobienie tego może zapobiec zapętleniu się nici po lewej stronie materiału (od spodu zszywanych warstw tkaniny).
- Należy regularnie czyścić maszynę (strona 147), gdyż pył w okolicy odcinacza nici może spowodować usterkę.

Замечания по обрезке нити:

- Не используйте нить толще №30.
- После обрезки стежок можно сделать без натягивания нижней нити.
- При возобновлении строчки после обрезки нити, если вы снова натянете нижнюю нить и поместите ее под прижимную лапку вместе с верхней нитью, сможете избежать спутанных нитей на обратной стороне ткани.
- Регулярно чистите машину (см. стр. 147), так как пыль, которая собирается рядом с узлом для обрезки нити, может привести к неисправности машины.

Connecting to the power supply / Ans Stromnetz anschließen Włączanie do sieci elektrycznej / Подключение к электросети

 Warning	• When machine is not in use, turn off the power (turn to “O”) and pull out the power plug. Otherwise, it may cause electric shock and/or fire.
 Achtung	• Wenn die Maschine nicht benutzt wird, immer die Stromzufuhr abschalten (Taste auf “O” stellen) und den Netzstecker aus der Steckdose ziehen. Andernfalls besteht Gefahr durch Feuer und/oder elektrischen Schlag.
 Uwaga	• By zapobiec porażeniu elektrycznemu lub pożarowi wyłącz zasilanie (“O”) i wyjmij wtyczkę z gniazdka gdy maszyna nie jest w użyciu.
 Предупреждение	• Когда машина не используется, отключите ее от сети (поверните выключатель на «0») и выдерните шнур питания. В противном случае может произойти короткое замыкание и/или пожар.

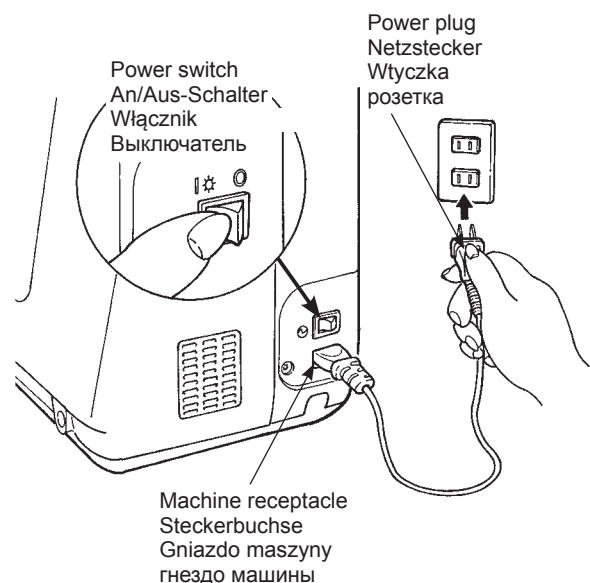

★ In case Start/stop button is used:

1. Turn off power switch (turn to “O”), push power cord plug into machine receptacle.
2. Plug power plug into electric outlet.
3. Turn on power switch. (Turn to “I”).

★ Bei Benutzung der Start/Stop-Taste:

1. Den An/Aus-Schalter ausschalten (auf “O” stellen), das Stromkabel in die Steckerbuchse der Nähmaschine einstecken.
2. Andere Seite des Stromkabels in die Steckdose einstecken.
3. An/Aus-Schalter auf “An” stellen (auf “I”).

★ W przypadku używania przycisku start/stop:

1. Przełącz włącznik na "O", a następnie włóż przewód zasilający do gniazda maszyny.
2. Włóż wtyczkę do gniazdka w ścianie.
3. Przełącz włącznik na "I".

★ Когда используется кнопка Пуск/Останов:

1. Поверните выключатель на «0», вставьте вилку шнура питания в гнездо машины.
2. Вставьте штепсель в розетку.
3. Поверните выключатель на “I”.

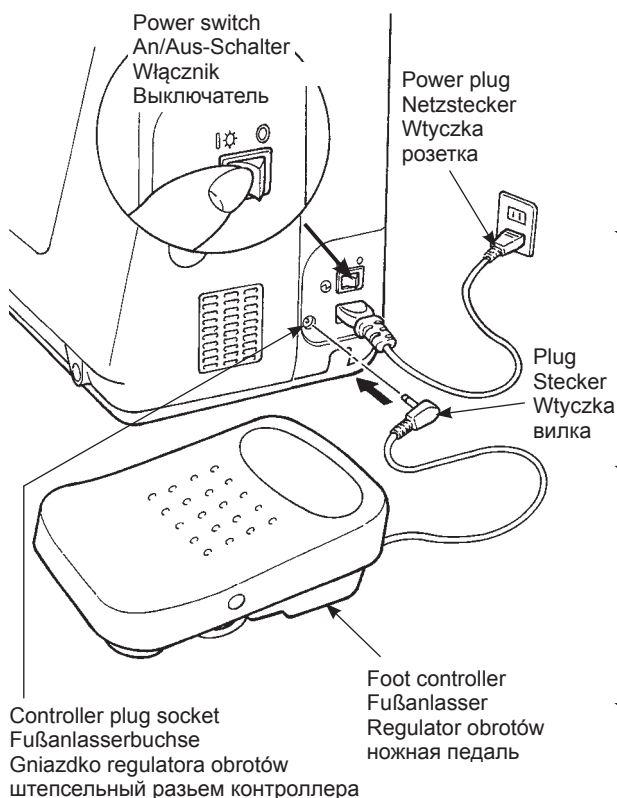

★ In case Foot controller is used:

1. Turn off power switch (turn to “O”), push power cord plug into machine receptacle.
2. Plug power plug into electric outlet.
3. Turn on power switch. (Turn to “I”).

* When the foot controller is used, start/stop button will:
Sewing start: will not operate
Sewing end: will operate

★ Bei Benutzung des Fußanlassers:

1. Den An/Aus-Schalter ausschalten (auf “O” stellen), das Stromkabel in die Steckerbuchse einstecken.
2. Andere Seite des Stromkabels in die Steckdose einstecken.
3. An/Aus-Schalter auf “An” stellen (auf “I”).

* Bei Benutzung des Fußanlassers, wird die Start/Stop-Taste:
Nähen starten: nicht in Funktion sein
Nähen beenden: in Funktion sein

★ W przypadku używania regulatora obrotów:

1. Przełącz włącznik na "O", a następnie włóż przewód zasilający do gniazda maszyny.
2. Włóż wtyczkę do gniazdka w ścianie.
3. Przełącz włącznik na "I".

* Gdy używasz regulatora obrotów przycisk start/stop:
Początek szycia: nie zadziała
Koniec szycia: zadziała.

★ Если используется ножная педаль:

1. Поверните выключатель на «0», вставьте вилку шнура питания в гнездо машины.
2. Вставьте штепсель в розетку.
3. Поверните выключатель на “I”.

* Когда используется ножная педаль, кнопка пуска/останова:
начало строчки: не работает
окончание строчки: работает

Name and function of other operational buttons

Operational buttons and screen

Description of screen

	Direct patterns
	Practical patterns
	Buttonhole patterns
	Quilt patterns
	Decorative patterns
	One-point patterns
	Letters

Presser foot to be used (marking)

Needle position
(Center needle position in this pattern.)

Zigzag width

Needle stop position

	Needle stops at its highest position
	Needle stops at its lowest position

Stitch pattern

* Patterns on the screen will be sewn.

Pattern select mode

	Direct select
	Select by number
	Cell phone input

1 Zigzag width adjusting dial

* Adjusting buttons on F400/F300.

4 Selection button

5 Clear button

13 Pattern selection mode switching button

	10 most often used patterns can be selected.
	Practical patterns other than direct patterns can be selected.
	Patterns such as letters which can be combined, can be selected.

12 Pattern selection button

Direct pattern

Number selection (Input by number)

Letters (Cell phone input)

2 Stitch length adjusting dial

* Adjusting buttons on F400/F300.

3 Confirmation button

6 Automatic lock stitch and thread trimming button

7 Needle stop position switching button

8 Continuous stitch button











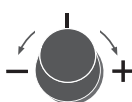

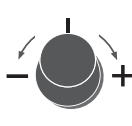
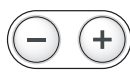







9 Mirror image button

10 Option button

11 Save/Call button

Name of operational button

■ Name and function of operational buttons

1		Zigzag width adjustment dial * buttons on F400/F300.	This is used to change the zigzag width and the needle position. 										
2		Stitch length adjustment dial * buttons on F400/F300.	This is used to change the stitch length. 										
3		Confirmation button	This is used to confirm the selected stitch pattern and/or settings.										
4		Selection button	This is used to move the cursor.										
5		Clear button	This is used to delete the selected stitch pattern and to cancel each setting. When pressing the button continuously, all the saved stitch patterns will be deleted.										
6		Automatic lock stitch and thread trimming button	When it is pressed, symbol “  ” will be shown on the screen. The machine will automatically lock stitches at sewing-start and sewing-end and then trim both threads.										
7		Needle stop position switching button	When it is pressed, either symbol “  ” or “  ” will be shown on the screen. When sewing with symbol “  ”, the needle stops at its highest position. When sewing with the symbol “  ”, the needle stops at its lowest position.										
8		Continuous stitch button	This button is valid only when “  ” mode. When it is pressed, symbol “  ” will be shown on the screen. The machine will sew the selected stitch patterns continuously. When it is pressed again, the machine will cancel this function. * When it is pressed while sewing, the machine will stop after the selected patterns are sewn completely.										
9		Mirror Image button	After selecting a stitch pattern, press this button to make a mirror image of the selected pattern. * There are some patterns that can not make a mirror image.										
10		Option button	It is possible to change the following function and settings. <table border="0" data-bbox="616 1491 1238 1626"> <tbody> <tr> <td>• Seam width of buttonhole</td> <td>• Needle position</td> </tr> <tr> <td>• Thread trimming by foot controller</td> <td>• Twin needle</td> </tr> <tr> <td>• Guide</td> <td>• LCD display contrast</td> </tr> <tr> <td>• Buzzer volume</td> <td>• Language</td> </tr> <tr> <td>• Elongation</td> <td></td> </tr> </tbody> </table> * Optional functions vary from stitch pattern to stitch pattern. (Refer page 126~138 for more details.)	• Seam width of buttonhole	• Needle position	• Thread trimming by foot controller	• Twin needle	• Guide	• LCD display contrast	• Buzzer volume	• Language	• Elongation	
• Seam width of buttonhole	• Needle position												
• Thread trimming by foot controller	• Twin needle												
• Guide	• LCD display contrast												
• Buzzer volume	• Language												
• Elongation													
11		Save/call button	This is used to save and/or call a pattern. The machine can save maximum 10 patterns. (Refer to page 123 and 124 for more details.)										
12		Pattern selection button	A stitch pattern can be selected. * Usage of the buttons varies by pattern selecting mode. (Refer to page 51~62 for more details.)										
13		Pattern selection mode switching button	When the pattern selection mode needs to be changed, press the desired button. The selected button will be illuminated.										

Name und Funktion der anderen Arbeitstasten

Arbeitstasten und Bildschirm

Beschreibung des Bildschirms

	Direktmuster
	Praktische Muster
	Knopflochmuster
	Quiltmuster
	Dekorative Muster
	Ein-Punkt-Muster
	Buchstaben

Zu benutzender Nähfuß (Markierung)

Nadelstellung
(Bei diesem Beispiel in der Mitte)

Breite Zickzackstich

Position Nadelstopp

	Nadel stoppt in der höchsten Position
	Nadel stoppt in der niedrigsten Position

Stichmuster
* Es werden die im Bildschirm gezeigten Muster genäht.

Modus für Musterauswahl

	Direktauswahl
	Auswahl nach Nummer
	Handyeingabe

1 Einstellrad für Zickzack-Breite

* Einstelltasten der F400/F300.

4 Anzeigetaste

5 Löschtaste

13 Umschalttaste Modus Musterauswahl

	Zur Auswahl stehen die 10 meistgebrauchten Muster.
	Hiermit wählen Sie praktische Muster, die nicht zu den Direktmustern zählen.
	Hier wählen Sie Muster, die zu kombinieren sind, wie z. B. Buchstaben.

12 Musterwähltaste

Direktmuster

Auswahl nach Nummer (durch Nummereingabe)

Buchstaben (Eingabe per Handy)

2 Einstellrad für Stichtlänge

* Einstelltasten der F400/F300

3 Bestätigungstaste

6 Automatische Lock-Stich- und Fadenschneidertaste

7 Umschalttaste Nadelstop-Position

8 Taste für Endlosstich











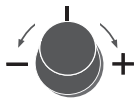
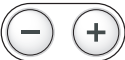
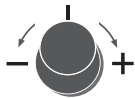
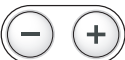

9 Spiegelbildtaste

10 Optionstaste

11 Speicher/Aufruftaste

Namen der Arbeitstasten

■ Name und Funktion der Arbeitstasten

1		Einstellrad für Zickzack-Breite * Tasten der F400/F300.	Mit dieser Taste ändern Sie die Zickzack-Breite und die Nadelposition. 
2		Einstellrad für Stichlänge * Tasten der F400/F300.	Hiermit wird die Stichlänge geändert. 
3		Bestätigungstaste	Hiermit bestätigen Sie das gewählte Stichmuster und/oder die Einstellungen.
4		Wahltaste	Hiermit bewegen Sie den Cursor.
5		Löschttaste	Hiermit können das gewählte Stichmuster und die Einstellungen gelöscht werden. Wenn die Taste eingedrückt gehalten wird, werden alle gespeicherten Muster gelöscht.
6		Automatische Lock-Stich- und Fadenschneidertaste	Beim Eidrücken dieser Taste wird das Symbol "H>X" im Bildschirm gezeigt. Die Maschine vernäht dabei automatisch die Stiche am Anfang und am Ende der Näharbeit und schneidet dann beide Fäden ab.
7		Umschalttaste Nadelstop-Position	Beim Eindrücken dieser Taste sehen Sie im Bildschirm das Symbol "H>+" oder "H>+>". Wenn Sie mit Symbol "H>+" nähen, hält die Nadel in der höchsten Position an. Wenn Sie mit Symbol "H>+>" nähen, hält die Nadel in der niedrigsten Position an.
8		Taste für Endlosstich	Diese Taste ist nur im Modus "ABC" funktionsfähig. Beim Eidrücken dieser Taste wird das Symbol "H> " im Bildschirm gezeigt. Die Maschine näht dann ständig die eingestellten Stichmuster. Beim erneuten Eindrücken dieser Taste löscht die Maschine diese Funktion wieder. * Wird die Taste während des Nähens gedrückt, stoppt die Maschine, sobald die gewählten Muster fertig genäht sind.
9		Spiegelbildtaste	Für eine Spiegelung des gewählten Modus wählen Sie erst ein Stichmuster und drücken dann diese Taste. * Manche Muster können nicht gespiegelt werden.
10		Optionstaste	Die folgenden Funktionen und Einstellungen können geändert werden: <ul style="list-style-type: none"> • Saumbreite des Knopflochs • Nadelposition • Fadenschnitt per Fußanlasser • Zwillingnadel • Anleitung • Kontrast LCD-Bildschirm • Lautstärke Summton • Sprache • Strecken * Die Funktionsauswahl hängt vom jeweiligen Stichmuster ab. (Einzelheiten hierzu finden Sie auf den Seiten 126-138.)
11		Speicher/Aufruf-Taste	Mit dieser Taste können Sie ein Muster speichern und/oder aufrufen. Diese Maschine kann bis zu 10 Muster speichern. (Einzelheiten hierzu finden Sie auf Seite 123 und 124.)
12		Musterwähltaste	Hiermit kann ein Stichmuster gewählt werden. * Die Tastenoptionen hängen vom Musterwahlmodus ab. (Einzelheiten hierzu finden Sie auf den Seiten 51-62.)
13		Umschalttaste Modus Musterauswahl	Um den Musterwahlmodus zu ändern, drücken Sie die gewünschte Taste. Die gewählte Taste leuchtet auf.

Nazwy i funkcje innych przycisków

■ Przyciski funkcyjne oraz wyświetlacz

Opis wyświetlacza

Rodzaj i numer ściegu	
00	Użytkowe
00	NPodstawowe
00	Obszywanie dziurek
00	Hafciarskie
00	Ozdobne
00	Symbole
Aa	Litery

Stopka której należy użyć (symbol)

Pozycja igły (centralna w tym wzorze)

Szerokość ściegu

Pozycja zatrzymania igły

	Igła zatrzymuje się w górnej pozycji.
	Igła zatrzymuje się w dolnej pozycji.

Wzór ściegu
* wyświetlany jest wybrany wzór.

Tryb wyboru wzoru

	Wybór bezpośredni
	Wybór numeru
	Wybór "z telefonu"

Długość ściegu

1 Regulator szerokości ściegu
* W modelach F400/F300 przyciski:

2 Regulator długości ściegu
* W modelach F400/F300 przyciski:

4 Przyciski wybierania

5 Przycisk rezygnacji

13 Przycisk zmiany trybu wyboru ściegu

	Wybór pomiędzy 10 najczęściej używanymi ściegami.
	Wybór pomiędzy praktycznymi ściegami innymi niż powyższe.
	Wybór ściegów takich jak litery czy słowa

3 Przycisk zatwierdzenia

6 Przycisk automatycznego zakończenia ściegu i odcięcia nici

7 Przycisk zmiany pozycji zatrzymania igły

8 Przycisk pracy w trybie ciągłym

9 Przycisk odbicia lustrzanego

10 Przycisk opcji

12 Przyciski wyboru ściegu

	Wybór bezpośredni
	Wybór przez numer (numer ściegu)
	Litery (wybór telefoniczny)

11 Przycisk zapisu/odbioru

Nazwy przycisków funkcyjnych

■ Nazwy i funkcje przycisków funkcyjnych

1		Regulator szerokości ściegu * W modelach F400/F300 przyciski	Regulacja szerokości ściegu i położenia igły.
2		Regulator długości ściegu * W modelach F400/F300 przyciski	Regulacja długości ściegu
3		Przycisk zatwierdzenia	Przycisk zatwierdzania
4		Przyciski wybierania	Służą do poruszania się kursorem
5		Przycisk rezygnacji	Służy do rezygnacji z wybranego ściegu i anulowania wybranych opcji. Przytrzymanie spowoduje anulowanie wszystkich wybranych wzorów ściegów.
6		Przycisk automatycznego zakończenia ściegu i odcięcia nici	Na wyświetlaczu pojawia się symbol "H>✂". Maszyna automatycznie zakańcza ściegi i obcina nici.
7		Przycisk zmiany końcowej pozycji igły	Gdy wciśnięty, na wyświetlaczu pojawi się symbol "↑↓" lub "↑↓". Gdy szyciesz z symbolem "↑", igła zatrzyma się w najwyższej pozycji. Gdy szyciesz z symbolem "↓", igła zatrzyma się w najniższej pozycji.
8		Przycisk trybu ciągłego	Ten przycisk jest aktywny tylko w trybie "ABC". Po wciśnięciu na wyświetlaczu pojawi się "I". Maszyna wyszywa kolejno wybrane wzory. Ponowne wciśnięcie anuluje pracę w trybie ciągłym. * Gdy zostanie wciśnięty w trakcie szycia maszyna dokończy aktualnie szyty wzór.
9		Przycisk odbicia lustrzanego	Wynikiem działania tego przycisku jest obraz lustrzany wybranego wzoru ściegu * Nie dotyczy wszystkich wzorów ściegów.
10		Przycisk opcji	Możliwa jest zmiana następujących opcji: <ul style="list-style-type: none"> • Szerokość szwu obszywania dziurki • Pozycja igły • Odcinanie nici za pomocą pedału • Podwójna igła • Wskazówki • Kontrast wyświetlacza LCD • Głośność dzwonka • Język • Wydłużanie * Opcje zależą od wybranego ściegu (szczegóły na stronach 126-138).
11		Przycisk zapisu/odczytu	Ten przycisk jest używany by zapisać/ wczytać wzór. Maszyna może zapisać maksymalnie 10 wzorów. (szczegóły na stronach 123-124)
12		Przyciski wyboru ściegu	Służą do wyboru wzoru ściegu. * Funkcje przycisków różnią się w zależności od trybu wyboru ściegu. (szczegóły na stronach 51-62)
13		Przycisk zmiany trybu wyboru ściegu	Gdy chcesz zmienić tryb wyboru ściegu, wciśnij odpowiedni przycisk. Wybrany przycisk zostanie podświetlony.

Наименование и функции других кнопок управления

■ Кнопки управления и экран

Описание экрана

	Прямая строчка
	Используемые образцы
	Пуговичные петли
	Квилт
	Декоративные строчки
	Вышивание
	Буквы

Требуемая прижимная лапка (маркировка)

Положение иглы
(В этом образце игла расположена по центру.)

Ширина зигзага

Положение останова иглы

	Игла останавливается в крайней верхней точке
	Игла останавливается в крайней нижней точке

Образец стежка
* Будет выполнена строчка по образцу на экране

Режим выбора образца

	Прямой выбор
	Выбор по номеру
	Ввод на клавиатуре

1 Диск для регулирования ширины зигзага
* Кнопки для регулировки F400/F300

4 Кнопка выбора

5 Кнопка сброса

13 Кнопка переключения выбора образца

12 Кнопка выбора образца

2 Диск для регулирования длины стежка
* Кнопки для регулировки F400/F300

3 Кнопка подтверждения выбора

6 Кнопка автоматического останова строчки и обрезки нити

7 Кнопка переключения точки останова иглы

8 Кнопка непрерывной строчки

9 Кнопка зеркального отображения

10 Кнопка выбора

11 Кнопка сохранить/вызов

	Можно выбрать 10 наиболее часто используемых образцов
	Можно выбрать образцы по их номерам в отличие от прямого выбора образца
	Можно выбрать сочетания образцов, например, с буквами

Прямой выбор











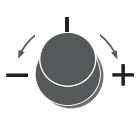

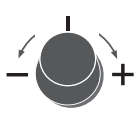

Выбор по номеру (ввести номер)

Буквы (ввод номера сотового телефона)

Наименование кнопок управления

25

■ Наименование и функции кнопок управления

1		Диск для регулирования ширины зигзага * Кнопки для регулировки F400/F300 	Используется для изменения ширины зигзага и положения иглы
2		Диск для регулирования длины стежка * Кнопки для регулировки F400/F300 	Используется для изменения длины стежка
3		Кнопка подтверждения выбора Используется для подтверждения выбора образца и/или какой-либо настройки.	
4		Кнопка выбора Используется для перемещения курсора.	
5		Кнопка сброса Используется для сброса выбора образца строчки и для отмены конкретной установки. При удержании кнопки сбрасываются все сохраненные образцы строчки.	
6		Кнопка автоматического останова строчки и обрезки нити При нажатии кнопки на экране отображается символ "ИЖ". Машина автоматически закрепляет строчку в начале и конце и затем обрезает обе нити.	
7		Кнопка переключения точки останова иглы При нажатии кнопки на экране отображается символ "↑↓" или "↓↑". При выполнении строчки с отображаемым символом «↑↓» игла останавливается в крайней верхней точке. При выполнении строчки с отображаемым символом «↓↑» игла останавливается в крайней нижней точке.	
8		Кнопка непрерывной строчки Эта кнопка активна только в режиме "ABC". При нажатии этой кнопки на экране отображается символ "⏏". Машина будет выполнять выбранный образец строчки непрерывно. При повторном нажатии произойдет отмена этой функции. * При нажатии кнопки во время выполнения строчки машина остановится после того, как полностью завершит отстрачивать выбранные образцы.	
9		Кнопка зеркального отображения После выбора образца строчки нажмите эту кнопку для зеркального отражения выбранного образца. * Зеркальное отражение некоторых образцов выполнить невозможно.	
10		Кнопка выбора Возможно изменить следующие функции и настройки. <ul style="list-style-type: none"> • Ширину выметывания пуговичной петли • Обрезку нити при помощи ножной педали • Направляющую • Язык • Положение иглы • Двойную иглу • Громкость звука • Удлинение * Дополнительные функции варьируются в зависимости от образца строчки. (см. более подробную информацию на стр. 126~138.)	
11		Кнопка сохранить/вызов Эта кнопка используется для сохранения/вызова образца. Машина может хранить в памяти максимально 10 образцов одновременно. (см. более подробную информацию на стр. 123 и 124)	
12		Кнопка выбора образца При помощи этой кнопки можно выбрать образец строчки. * В зависимости от режима выбора образца использование кнопок варьируется. (см. более подробную информацию на стр. 51~62.)	
13		Кнопка переключения выбора образца Когда необходимо изменить режим выбора образца, нажмите желаемую кнопку. Выбранная кнопка будет подсвечена.	

Speed control / Einstellen der Geschwindigkeit Kontrola prędkości / Контроль скорости

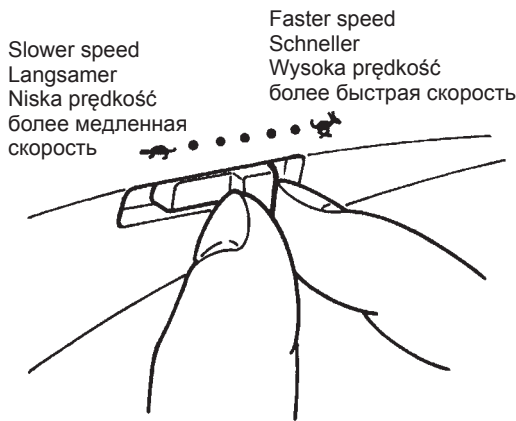

★ Speed controller

Maximum sewing speed can be freely set by the speed controller.

★ Geschwindigkeitsregler

Die gewünschte Geschwindigkeit kann nach Belieben über den Geschwindigkeitsregler eingestellt werden.

★ Ogranicznik prędkości

Maksymalna prędkość szycia może być dowolnie ustawiona na ograniczniku prędkości.

★ Регулятор скорости

Максимальную скорость выполнения строчки можно задать при помощи регулятора скорости.

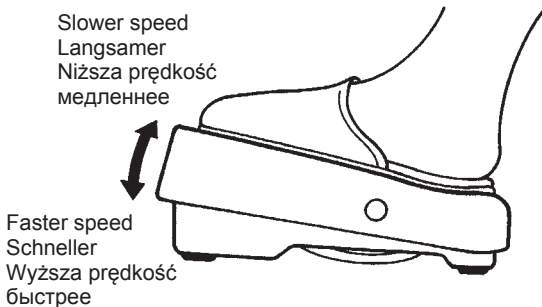

★ Foot controller

To run the machine, press the foot controller. The harder you press, the faster the machine sews. Speed controller will set the maximum sewing speed.

Pressing harder → faster speed

Pressing weaker → slower speed

“Thread trimming foot switch”

When the heel side of the foot controller is pressed, the threads are trimmed.

→ It is also possible to cancel this function. (Refer to page 129.)

* Always clean the foot controller.

It is important that you do not place any objects on the foot controller as it may cause injury to the user and may cause malfunctions.



★ Fußanlasser

Die Maschine läuft, indem Sie auf den Fußanlasser drücken. Je mehr Sie nach unten drücken, desto schneller näht die Maschine. Sie bestimmen die Geschwindigkeit über den Fußanlasser.

Mehr Druck → schneller

Weniger Druck → langsamer

Fußschalter für Fadenschnitt

Wenn Sie die Absatzseite des Fußanlassers nach unten drücken, werden die Fäden abgeschnitten.

→ Diese Funktion kann auch gelöscht werden. (Siehe Seite 129.)

* Der Fußanlasser sollte immer gut gereinigt werden. Achten Sie darauf, dass keine Gegenstände auf dem Fußanlasser liegen: Sie könnten sich verletzen und es könnte zu Fehlfunktionen kommen.

★ Ножной регулятор

Для запуска машины нажмите на ножной регулятор. Чем больше нажим, тем быстрее работает машина. Регулятор скорости установит максимальную скорость выполнения строчки.

Нажим сильнее → скорость выше

нажим слабее → скорость ниже

“Ножной переключатель обрезки нити”

При нажатии на пятаку ножного регулятора происходит обрезка нитей.

→ Также возможно отключить эту функцию. (См. стр. 129.)

* Всегда содержите ножной регулятор в чистоте. Важно не размещать какие-либо предметы на ножном регуляторе, так как это может привести к травме оператора и неисправности машины.

★ Regulator obrotów

By uruchomić maszynę wciśnij kontroler obrotów. Im mocniej naciśniesz, tym szybciej maszyna będzie szyć. Ogranicznik prędkości pozwala ustalić maksymalną prędkość szycia.

Mocniejszy nacisk → większa prędkość

Słabszy nacisk → mniejsza prędkość

Nożny przełącznik obcinania nici

Nici obcinane są gdy wciskana jest część regulatora na której leży pięta.

→ Możliwe jest anulowanie tej funkcji (strona 129.)

* Zawsze czyść regulator obrotów.

Ważne jest byś nie kładł/kładła żadnych obiektów na regulatorze gdyż może to spowodować urazy użytkownika, lub usterkę maszyny.

Presser foot lifting lever and installation of knee lifting lever

Nähfußheber und Einsetzen des Kniehebels

Dźwignia podnośnika stopki i instalacja kolankowego podnośnika stopki

Рычаг подъема прижимной лапки и установка рычага подъема колена

■ Presser foot lifting lever / Nähfußheber

Dźwignia podnośnika stopki / Рычаг для подъема прижимной лапки

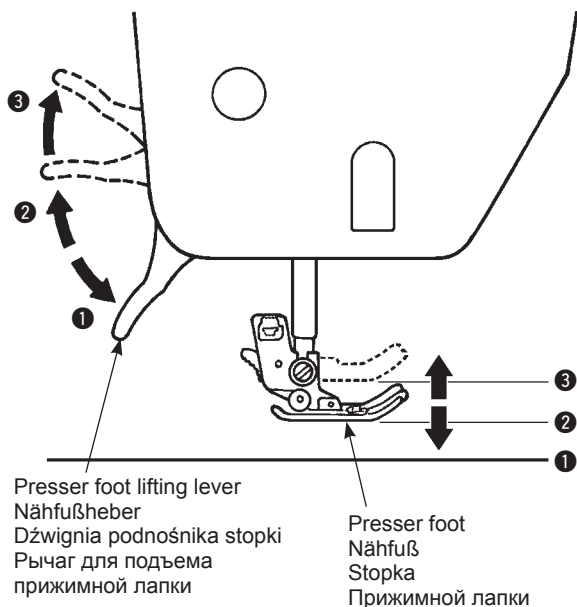

The presser foot can be up or down position by using the presser foot lifting lever.

- 1 Lowered position Presser foot should be lowered when sewing.
- 2 Ordinary lift position This position is used for fabric removal and/or changing the presser foot.
- 3 Extra lift position This position is used to put heavy materials underneath the presser foot.

* Be careful that the presser foot and the needle should not interfere when the needle is in down position and the presser foot is raised to the extra lift position.

Mit dem Nähfußheber können Sie den Nähfuß heben und senken.

- 1 Gesenkte Position Zum Nähen sollte der Nähfuß immer gesenkt sein.
- 2 Angehobene Normalposition In dieser Position wird der Stoff entfernt und/oder der Nähfuß gewechselt.
- 3 Extra hohe Position Diese Position eignet sich, um besonders dicke Stoffe unter den Nähfuß zu senken.

* Achten Sie darauf, dass sich Nähfuß und Nadel nicht behindern, wenn die Nadel gesenkt ist und der Nähfuß in die höchste Position gebracht wird.

Stopka może być w podnoszona oraz opuszczana przy pomocy mechanizmu podnoszenia stopki.

- 1 Pozycja opuszczona Stopka opuszczona do szycia.
- 2 Zwykłe uniesienie..... Ta pozycja jest używana by usunąć tkaninę spod stopki lub wymienić stopkę
- 3 Wysokie uniesienie Ta pozycja jest używana by umożliwić włożenie pod stopkę grubych materiałów.

* Zwróć uwagę że stopka i igła nie powinny kolidować gdy igła jest opuszczona a stopka jest podniesiona do pozycji wysokiej.

При помощи рычага для подъема прижимной лапки лапку можно поднять или опустить.

- 1 нижнее положение Во время выполнения строчки лапку необходимо опустить.
- 2 обычное приподнятое положение Это положение используется для извлечения ткани и/или замены прижимной лапки.
- 3 крайнее верхнее положение Это положение используется для размещения тяжелых материалов под прижимной лапкой.

* Соблюдайте осторожность, чтобы прижимная лапка и игла не мешали друг другу, когда игла находится в нижнем положении, а прижимная лапка – в крайнем верхнем.

■ Installation of knee lifting lever / Einsetzen des Kniehebels Instalacja kolankowego podnośnika stopki / Установка рычага для подъема колена

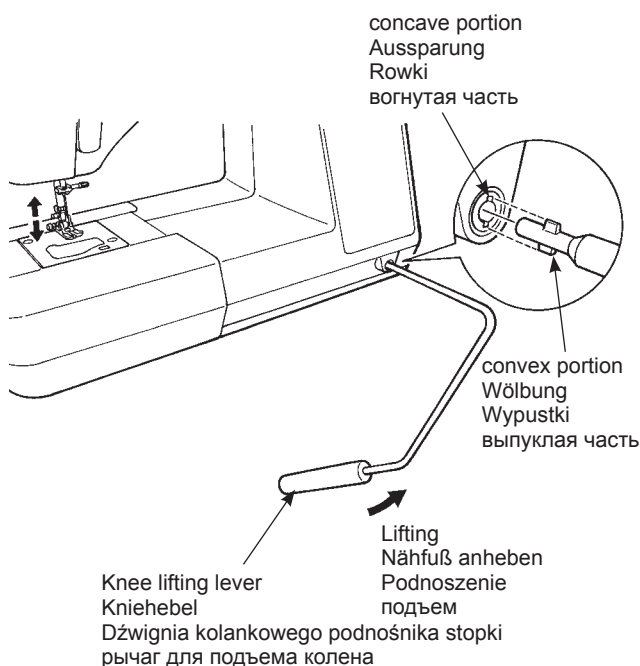

The knee lifting lever is useful when a quilt is being sewn and for other projects that require the use of both hands. With the knee lifting lever, you are able to control the position of the presser foot without using your hands.

Insert the knee lifting lever so that concave and convex meet. Push the lever to right-hand side to lift the presser foot.

The presser foot is lowered when the lever goes back to the original position.

* Do not touch the knee lifting lever while sewing. It may cause a deformation of a stitch pattern.

Der Kniehebel ist sehr hilfreich, wenn Sie beim Nähen beide Hände gebrauchen müssen, zum Beispiel bei einem Quilt oder anderen großen Stoffstücken. Mit dem Kniehebel steuern Sie die Position des Nähfußes, ohne dabei die Hände zu gebrauchen.

Legen Sie den Kniehebel so ein, dass die Wölbungen in die Aussparungen passen. Zum Anheben des Nähfußes drücken Sie den Hebel nach rechts. Der Nähfuß senkt sich wieder, wenn der Hebel in seine Ausgangsposition gebracht wird.

* Den Kniehebel auf keinen Fall während der Näharbeit berühren, das ganze Stichmuster könnte verformt werden.

Dźwignia kolankowego podnośnika stopki jest przydatna, gdy szycie owymaga użycia obu rąk. Dzięki niej możesz kontrolować pozycję stopki bez użycia rąk.

Dźwignię należy umieścić w gnieździe tak, aby jej wypustki trafiły na rowki. Stopka podnosi się po pchnięciu dźwigni przeciwie do ruchu wskazówek zegara. Powrót stopki do pozycji wyjściowej jest samoczynny.

* Nie należy manipulować dźwignią podczas szycia.

Może to spowodować zdeformowanie ściegu.





Рычаг для подъема колена используется для квилтинга и других проектов, для которых задействованы обе руки. При помощи рычага для подъема колена вы можете контролировать положение прижимной лапки без использования рук.

Вставьте рычаг для подъема колена таким образом, чтобы вогнутая и выпуклая части состыковались. Толкните рычаг в сторону правой руки, чтобы поднять прижимную лапку. Прижимная лапка опускается, когда рычаг возвращается в первоначальное положение.

* Во время выполнения строчки не прикасайтесь к рычагу для поднятия колена. Это может привести к нарушению строчки.

Changing the presser foot / Wechseln des Nähfußes Wymiana stopki / Замена прижимной лапки

■ Removing and installing the presser foot / Einen Nähfuß entfernen und einsetzen Demontaż i instalowanie stopki / Демонтаж и установка прижимной лапки

 Attention	Turn off the power before replacing the presser foot.
 Achtung	Vor dem Wechseln des Nähfußes immer den Strom ausschalten.
 Uwaga	Wyłącz zasilanie przed zdemontowaniem stopki.
 Внимание	Перед заменой прижимной лапки отключите машину от электросети.

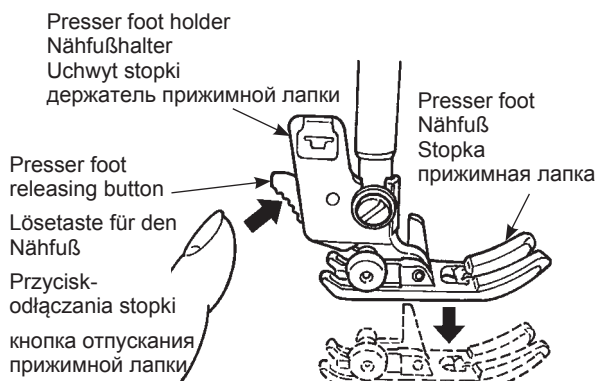

★ Removing presser foot

1. Raise the needle and presser foot.
2. Press the presser foot releasing button to remove the presser foot.

★ Nähfuß herausnehmen

1. Nadel und Nähfuß anheben.
2. Die Lösetaste für den Nähfuß drücken und den Nähfuß herausnehmen.

★ Demontaż stopki

1. Unieś igłę oraz stopkę.
2. Wciśnij przycisk zwolnienia stopki by zdemontować stopkę.

★ Демонтаж прижимной лапки

1. Поднимите иглу и прижимную лапку.
2. Нажмите на кнопку демонтажа прижимной лапки, чтобы демонтировать прижимную лапку.



★ Installing presser foot

Align the pin of the presser foot and the groove in the presser foot holder. Then lower the presser foot holder with the presser foot lifting lever.

* Each presser foot has a marking. Use the appropriate presser foot for the stitch pattern to be sewn.

★ Nähfuß einsetzen

Legen Sie den Nähfuß so hin, dass der Stift in die Einkerbung des Nähfußhalters passt. Senken Sie jetzt den Nähfußhalter mit dem Nähfußheber auf den Nähfuß.

* Jeder Nähfuß hat eine Markierung. Benutzen Sie immer einen für das Stichmuster geeigneten Nähfuß.

★ Instalowanie stopki.

Umieść trzpień stopki pod zagłębieniem w uchwycie stopki, a następnie opuść uchwyt stopki za pomocą podnośnika stopki.

* Każda stopka ma symbol. Należy używać odpowiedniej stopki do odpowiedniego ściegu.



★ Установка прижимной лапки

Совместите штифт прижимной лапки и паз в держателе прижимной лапки. Затем опустите держатель прижимной лапки с помощью рычага поднятия прижимной лапки.

* На каждой прижимной лапке есть метка. Используйте соответствующую прижимную лапку для выполнения строчки по выбранному образцу.

■ **Removing and installing presser foot holder / Den Nähfußhalter entfernen und einsetzen**
Wymiana i instalacja uchwyty stopki /
Демонтаж и установка держателя прижимной лапки

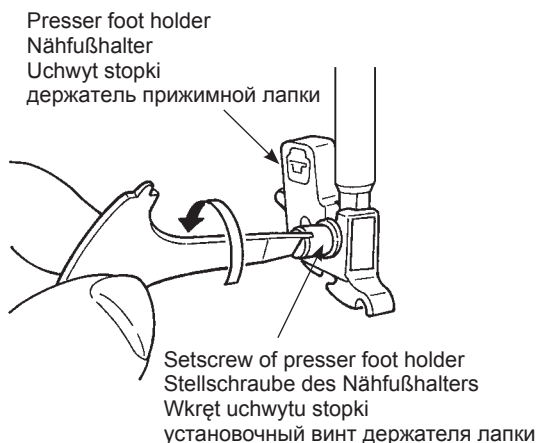

★ **Removing presser foot holder**

1. Lift the needle and presser foot lifting lever.
2. Loosen the setscrew of the presser foot holder to the left and remove the presser foot holder.

★ **Nähfußhalter herausnehmen**

1. Nadel und Nähfußheber anheben.
2. Die Stellschraube des Nähfußhalters nach links aufdrehen und den Nähfußhalter herausnehmen.

★ **Wymiana uchwyty stopki**

1. Podnieś igłę oraz stopkę.
2. Poluzuj wkręt uchwyty stopki w lewo i wysuń uchwyty stopki.

★ **Демонтаж держателя прижимной лапки**

1. Поднимите иглу и рычаг для подъема прижимной лапки.
2. Ослабьте установочный винт держателя прижимной лапки, повернув его влево, и демонтируйте держатель прижимной лапки.

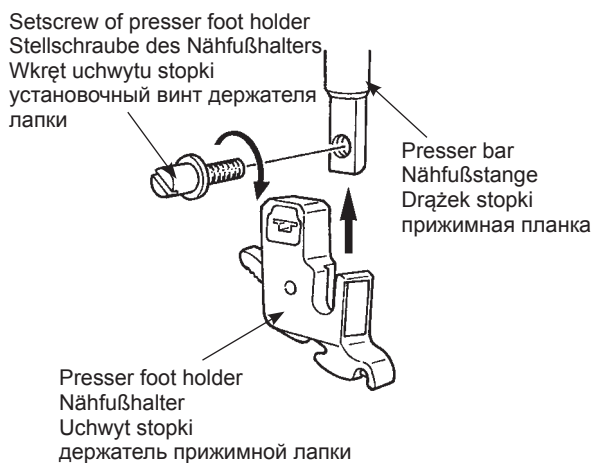

★ **Installing presser foot holder**

Align the screw hole at the presser bar with the hole of presser foot holder (long groove). Tighten the setscrew firmly by turning it to the right side.

★ **Nähfußhalter einsetzen**

Das Schraubloch am Nähfußhalter (lange Auskerbung) auf das Loch an der Nähfußstange ausrichten. Dann die Stellschraube fest nach rechts andrehen.

★ **Instalacja uchwyty stopki**



Dopasuj gwint na drażku stopki do dziurki na wkręt na uchwyty stopki, następnie dokręć śrubę w prawo.

★ **Установка держателя прижимной лапки**

Совместите отверстие винта на прижимной планке с отверстием держателя прижимной лапки (длинный паз). Должным образом затяните установочный винт, повернув его вправо.

■ The type and application of the presser foot / Typen und Anwendungsbereiche der Nähfüße Typy i zastosowania stopki / Тип и назначение прижимной лапки

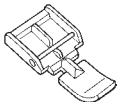
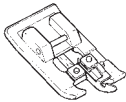
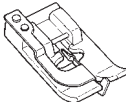
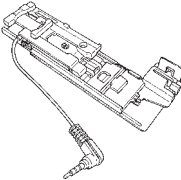

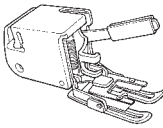
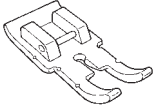
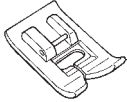
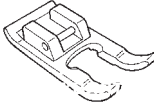
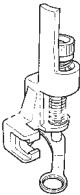
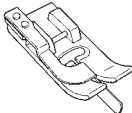

Marking of presser foot / Markierung am Nähfuß
 Symbol stopki / Маркировка прижимной лапки

	<p>Standard presser foot Normalfuß Standaardowa stopka Стандартная прижимная лапка</p>	<p>A</p>	<p>This is used mainly for straight stitch and zigzag stitches. Use this presser foot especially when sewing heavy-weight materials.</p> <p>Wird hauptsächlich für gerade Stiche und Zickzackstiche benutzt. Dies ist der ideale Nähfuß für schwere Stoffe.</p> <p>Stopka do ściegów prostych i zygzakowych. Zalecana do grubych materiałów.</p> <p>Преимущественно используется для выполнения прямой строчки и строчки зигзаг. Используйте эту лапку особенно для стачивания плотных тканей.</p>
	<p>Zipper presser foot Reißverschlussfuß Stopka do suwaków Лапка для пришивания застёжек-молний</p>	<p>B</p>	<p>This is used to attach zippers.</p> <p>Zum Einnähen von Reißverschlüssen.</p> <p>Ta stopka jest używana do wszywania suwaków.</p> <p>Используется для пришивания застёжек-молний.</p>
	<p>Overcasting presser foot Overlock-Fuß Stopka do obrzucania Лапка для подрубки края</p>	<p>C</p>	<p>This presser foot is used exclusively for overcasting to prevent the cut edge of fabrics from fraying.</p> <p>Dieser Nähfuß wird ausschließlich zum Versäubern benutzt, damit die Stoffränder nicht ausfransen.</p> <p>Stopka do obrzucania krawędzi, w celu zabezpieczenia ic przed rozsnuwaniem.</p> <p>Эта прижимная лапка используется исключительно для обметывания ткани через край для предотвращения износа кромки ткани.</p>
	<p>Blind stitch presser foot Blindstichfuß Stopka do ściegu krytego Лапка для потайной строчки</p>	<p>D</p>	<p>This presser foot is used for blind stitch on hems of trousers and skirts, or sleeves.</p> <p>Für blinde Nähte an Hosen-, Rock- oder Ärmelsäumen.</p> <p>Stopka do podszywania ściegiem krytym zakładki spodni, spódnic, rękawów</p> <p>Эта прижимная лапка используется для выполнения потайной строчки на подшитых краях брюк, юбок или рукавов.</p>
	<p>Buttonhole presser foot Knopflochfuß Stopka do dziurek Лапка для вышивания пуговичных петель</p>	<p>E</p>	<p>This presser foot is used for automatic buttonholing.</p> <p>Diesen Fuß verwenden Sie für automatische Knopflochnähte.</p> <p>Stopka do automatycznego obszywania dziurek.</p> <p>Эта лапка используется для автоматического вышивания пуговичных петель.</p>
	<p>Manual buttonhole presser foot Manueller Knopflochfuß Stopka do szycia gęstym ściegiem Лапка для выметывания петель вручную</p>	<p>I</p>	<p>This is used for sewing decorative stitches, letters and bartacks. Also for manual buttonhole (pattern No. 03).</p> <p>Dieser Fuß wird zum Nähen von Dekorationsstichen, Buchstaben und Riegeln verwendet. Aber auch für manuelle Knopflöcher (Muster Nr. 03)</p> <p>Styoka do szycia ściegami dekoracyjnymi, wyszywania liter, szycia wzmocnień Również do manualnego obszywania dziurek (ścieg nr 03).</p> <p>Эта лапка используется для выполнения декоративных строчек, букв и закрепок, а также для выметывания петель вручную (образец № 03).</p>



 <p>F600 / F400</p>	<p>Walking foot Walking-Nähfuß Stopka wspomagająca Шагающая лапка</p>	<p>N</p>	<p>In general, this presser foot is used for difficult-to-feed” materials such as knits, jerseys, vinyl, artificial leather and leather or quilting.</p> <p>Im Allgemeinen benutzt man diesen Fuß für schwer “laufende” Materialien wie Strick, Jersey, Vinyl, Kunstleder und Leder oder zum Quilten.</p> <p>Stopka wspomagająca transport przy szyciu materiałów trunych w transporcie takich jak dzianiny, skóry, sztuczne skóry oraz przy pikowaniu.</p> <p>В общем, лапка используется для тканей, которые тяжело стачивать, таких как трикотаж, джерси, винил, искусственная кожа и кожа, а также лапка используется для квилтинга.</p>
 <p>F600 / F400</p>	<p>Patchwork presser foot Patchwork-Fuß Stopka do ściegu prostego Лапка для пэчворка</p>	<p>P</p>	<p>This presser foot is used for patchwork stitches. There are two seam lines, 1/4-inch and 1/8-inch from center needle position.</p> <p>Diesen Fuß verwenden Sie für Patchwork-Stiche. Von der mittleren Nadelposition aus gibt es zwei Nahtlinien: 1/4" und 1/8".</p> <p>Stopka do ściągów prostych z prowadzeniem równoległym w odległościach 1/4 i 1/8 cala.</p> <p>Эта прижимная лапка используется для пэчворка. Выполняются две линии шва на расстоянии ¼ и 1/8 дюйма от центра иглы.</p>
 <p>F600</p>	<p>Smooth presser foot Satinstichfuß Stopka do satyn Лапка для плоского шва только</p>	<p>T</p>	<p>This presser foot is used for non-slippery materials like vinyl and satin stitches.</p> <p>Zum Nähen von nicht rutschenden Materialien wie Satin und Vinyl.</p> <p>Stopka do ściągów satynowych (materiałów takich jak sztuczna skóra).</p> <p>Эта лапка используется для стачивания нескольких материалов, таких как винил и сатин.</p>
 <p>F600</p>	<p>Open toe presser foot Offener Transportfuß Stopka otwarta Открытая лапка только</p>	<p>O</p>	<p>This is used for the applique and decorative stitches. (Front part of the presser foot is open for better visibility.)</p> <p>Dieser Fuß wird zum Nähen von Applikations- und Dekorationsstichen verwendet. (Zur besseren Sicht ist dieser Nähfuß vorne offen.)</p> <p>Stopka do aplikacji i ściągów dekoracyjnych. (Przednia część stopki jest otwarta do poprawienia widoczności.)</p> <p>Эта лапка используется для выполнения аппликаций и декоративных строчек. (Для лучшей видимости передняя часть прижимной лапки открыта).</p>
 <p>F600 / F400</p>	<p>Quilt presser foot Quiltfuß Stopka do szycia swobodnego Лапка для квилтинга</p>	<p>Q</p>	<p>This is used for the quilt stitch. (Machine setting: Straight Stitch and Center needle position)</p> <p>Für den Quiltstich. (Maschineneinstellung: gerader Stich und mittlere Nadelposition.)</p> <p>Stopka do pikowania. (Maszynę należna szycie ściegiem prostym, z igłą w pozycji środkowej.)</p> <p>Эта лапка предназначена для квилтинга. (настройка машины: position прямая строчка и центральное положение иглы)</p>
 <p>F600</p>	<p>Edge Sewing presser foot Eckenfuß Stopka do naszywania wzdłuż krawędzi Лапка для отстрочки</p>	<p>R</p>	<p>This is used for patchwork, sewing center line of joined materials by using the center guide of the presser foot.</p> <p>* Fine tune the needle position by zigzag width adjustment dial.</p> <p>Wird für Patchwork benutzt. Die Mittellinie zusammengesetzter Stoffteile wird genäht, indem man sich an der mittleren Führung des Nähfußes orientiert.</p> <p>* Die Feineinstellung der Nadelposition erfolgt über das Einstellrad der Zickzack-Breite.</p> <p>Stopka do naszywania, z prowadzeniem wzdłuż krawędzi materiału naszywanego.</p> <p>* Należy dokładnie ustawić pozycję poprzeczną igły.</p> <p>Эта лапка используется для пэчворка, выполнения при помощи направляющей центральной линии стачиваемых слоев ткани, расположенной равномерно относительно центра лапки.</p> <p>* Точная регулировка положения иглы производится при помощи диска для регулировки ширины строчки зигзаг.</p>

Bobbin thread preparation / Vorbereiten der Spule (Unterfaden) Nawlekanie nici dolnej / Подготовка нижней нити

 Attention	When the bobbin is taken out and/or put into the bobbin case, turn off the power (turn to "O").
 Achtung	Vor dem Einsetzen oder Entnehmen der Spule den Hauptschalter ausschalten (auf "O" stellen).
 Uwaga	Gdy szpuleczka jest wyjmowana lub wkładana do gniazda, wyłącz zasilanie (przełącznik na "O").
 Внимание	Отключайте машину от сети (поворачивайте выключатель на «0»), когда шпулька извлекается и/или помещается в шпульный колпачок.

■ Taking out the bobbin / Spule herausnehmen Wymowanie szpuleczki / Извлечение шпульки

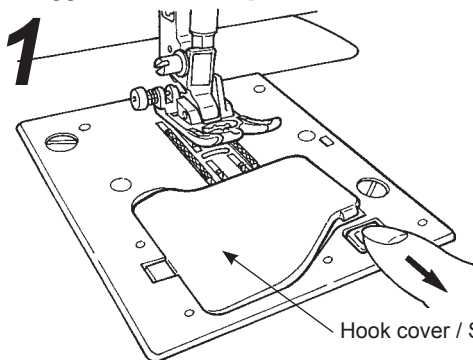

- Open the hook cover.
- Öffnen Sie die Spulenabdeckung.
- Otwórz pokrywę gniazda szpuleczki.
- Откройте крышку с крючком.

Hook cover / Spulenabdeckung / Pokrywa gniazda szpuleczki / панель с крючком

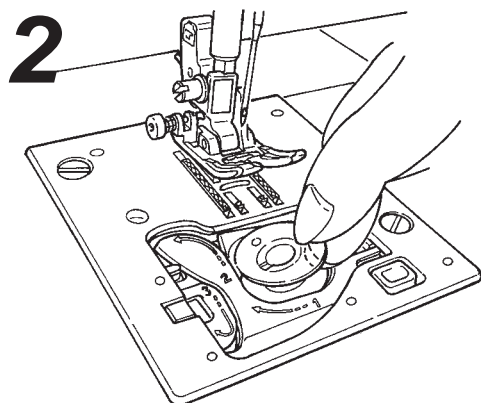

- Take out the bobbin.
 - * If the bobbin has too little thread, do not use it as the thread will get tangled.
 - * Use only the designated bobbin. Other bobbins may cause malfunction.
- Entnehmen Sie die Spule.
 - * Benutzen Sie den Spulfaden nicht, wenn nur noch wenig Garn auf der Spindel ist, die Fäden würden sich ineinander verwickeln.
 - * Benutzen Sie nur die dafür vorgesehenen Spulen, andere Spulen könnten zu Fehlfunktionen führen.
- Wyjmij szpuleczkę.
 - * Jeżeli na szpuleczce jest zbyt mało nici jej używanie może spowodować zaplątanie się nici.
 - * Używaj tylko szpuleczek zalecanych przez producenta. Inne mogą uszkodzić maszynę.
- Извлеките шпульку.
 - * Если на шпульке осталось слишком мало ниток, не используйте шпульку, так как нить может спутаться.
 - * Используйте только подходящую шпульку, чтобы избежать неисправность в работе машины.

■ Setting thread spool / Vorbereiten der Garnrolle Zakładanie szpulki / Установка шпульки с нитками

1

Spool Cap
Garnrollenhalter
Trzymak szpulki
Шпульный колпачок

Small spool
Kleine Garnrolle
Mała szpulka
Маленькая шпулька



Spool Cap
Garnrollenhalter
Trzymak szpulki
Шпульный колпачок

Large spool
Große Garnrolle
Duża szpulka
Большая шпулька

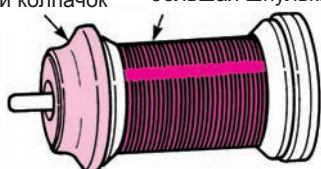

- Place a thread spool to spool pin and a spool cap onto the spool pin.
 - * Do not use the thread cone with a small amount of thread. This may cause thread tangling and/or the thread coming out of the eye of the needle when starting to sew. There are three types of the spool caps, large, medium and small. Choose the size of spool cap according to the thread spool to be used.
- Garnrolle und Garnrollenhalter auf den Garnrollenstift stecken.
 - * Keine Garnrollen mit nur wenig Faden verwenden. Der Faden könnte sich verwickeln oder aus dem Nadelöhr gezogen werden, wenn Sie anfangen zu nähen. Die Garnrollenhalter sind in drei Größen beigefügt: groß, mittel und klein. Wählen Sie den für die Garnrolle passenden Garnrollenhalter.
- Umieść szpulkę, a następnie trzymak szpulki na trzpieniu szpulki.
 - * Nie używaj szpulki z małą ilością nici. Może to spowodować splątanie nici i / lub wypadnięcie nici z oczka igły podczas rozpoczynania szycia. W zestawie są trzy rodzaje trzymaka szpulki: duży, średni i mały. Należy odpowiednio dobrać rozmiar trzymaka szpulki do rozmiaru szpulki.
- Поместите шпульку с нитками и шпульный колпачок на стержень.
 - * Если ниток на шпульке осталось мало, не используйте шпульку. В противном случае нить может спутаться или выпасть из ушка иглы при начале шитья. Шпульные колпачки бывают 3 типов – большой, средний и маленький. В зависимости от размеров шпульки выбирайте соответствующий колпачок.

■ Winding the bobbin thread / Garn aufspulen Nawijanie szpuleczki / Намотка нитки на шпульку

- * An exclusive motor is built-in for winding bobbin so that you can wind bobbin at any time.
- * Zum Aufspulen ist ein eigener Motor eingebaut. Sie können also jederzeit neues Garn aufspulen.
- * By umożliwić nawijanie szpuleczki w dowolnym momencie maszyna wyposażona jest w dedykowany do tego silnik.
- * Для намотки нитки на шпульку предусмотрен отдельный двигатель, так что вы можете намотать нить на шпульку в любое время.

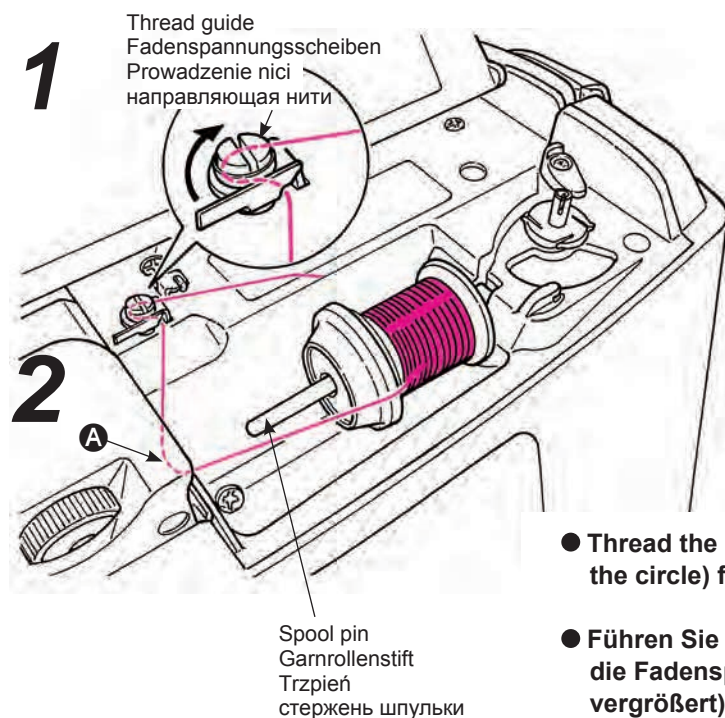

- Place the thread spool to the spool pin.
- Stecken Sie die Garnrolle auf den Garnrollenstift.
- Umieść szpulkę z nicią do nawijania na trzpieniu.
- Поместите шпульку с нитками на штифт.

- Thread the guide **A** and then thread the thread guide (guide in the circle) for bobbin winding.
- Führen Sie den Faden durch die Fadenführung **A** und dann um die Fadenspannungsscheiben für den Spuler (im Kreis vergrößert).
- Przewlec nić szpulki przez prowadnik **A** oraz przez kolejny prowadnik (zakreślony w kółko) jak na rysunku.
- Пропустите нить через направляющую **A** и затем протяните ее по кругу для намотки на шпульку.

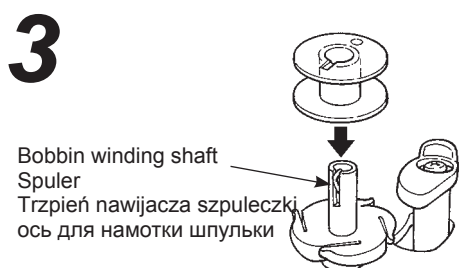

- Set the bobbin on the bobbin winding shaft.
- Stecken Sie die Spulspindel auf den Spuler.
- Umieść szpulkę na trzpieniu nawijacza szpuleczki.
- Установите шпульку на ось для намотки шпульки.

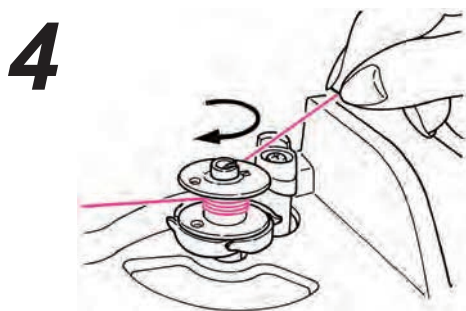

- Wind the thread to the bobbin 4-5 times in clockwise direction.
- Wickeln Sie den Faden 4-5-mal im Uhrzeigersinn um die Spulspindel.
- Nawiń ręcznie 4-5 zwojów nici zgodnie ze wskazówkami zegara.
- Намотайте нить на шпульку 4-5 оборотов по часовой стрелке.

5

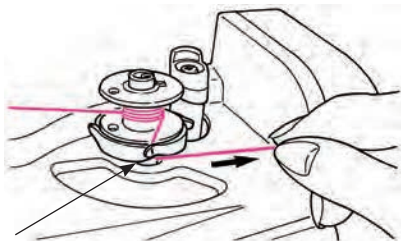

Guide (with cutter)
Führung (mit Schneider)
Prowadnica (z odcinaczem)
направляющая (с обрезывателем)

- Put the thread end into the guide at the bobbin winding shaft and pull it to the right side to cut it.
- Legen Sie das Fadenende in die Führung am Spuler und ziehen Sie es zum Abschneiden nach rechts.
- Przewlecz końcówkę nici przez prowadnicę na trzpieniu nawlekacza szpuleczki i pociągnij w prawo by ją uciąć.
- Вставьте конец нити в направляющую у оси для намотки шпульки и дерните ее вправо, чтобы обрезать.

6

Bobbin winding regulator
Spulerregler
Regulator nawijania szpuleczki
регулятор намотки шпульки



- Push the bobbin winding regulator towards the bobbin to start winding the bobbin.
* Be careful that the bobbin winding regulator works as a switch.
- Wenn Sie den Spulerregler jetzt an die Spulspindel drücken, beginnt das Aufspulen.
* Achtung: Der Spulerregler fungiert als Schalter.
- Przesuń regulator nawijania szpuleczki w kierunku szpuleczki by rozpocząć nawijanie nici.
* Uwaga: Regulator nawijania szpuleczki działa jak przelącznik.
- Переместите регулятор намотки шпульки по направлению к шпульке, чтобы начать намотку.
* Будьте внимательны, так как регулятор намотки шпульки работает как переключатель.

7

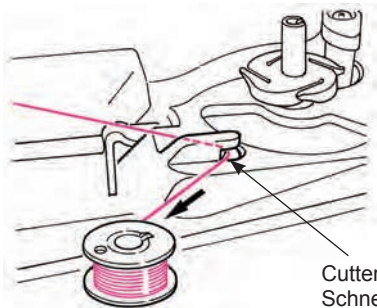

Cutter
Schneider
Odcinacz nici
обрезыватель

- When winding is finished, the shaft stops automatically, the bobbin winding regulator moves to right and return to the original position. Remove the bobbin from the bobbin winding shaft and cut the thread by cutter.
* Bobbin winding will automatically stop even while winding, when the winding speed is reduced due to a load to the bobbin winding motor caused by thread tangling.
- Gdy nawijanie nici zostanie ukończone nawijacz zatrzyma się a regulator nawijania szpuleczki powróci do pierwotnej pozycji. Zdejmij szpuleczkę z trzpienia nawijacza szpuleczki i odetnij nić przy pomocy odcinacza nici.
* Nawijanie szpuleczki zostanie automatycznie przerwane nawet przed ukończeniem jeżeli prędkość nawijania zostanie zredukowana w skutku poplątania się nici.
- Het spoelen stopt automatisch als de spoel vol is. De garenwinderaftaster schakelt naar rechts en terug in zijn originele positie. Verwijder de spoel van de garenwinder en snij de draad met het snijmes af.
* Het spoelen stopt ook automatisch tijdens het spoelen als de snelheid verlaagd is door het overbelasten van de opspoelmotor door het verstrengelen van de draad.
- Когда намотка завершена, ось автоматически прекращает вращаться, регулятор намотки шпульки перемещается вправо и возвращается в первоначальное положение. Снимите шпульку с оси для намотки и обрежьте нить при помощи обрезывателя.
* Намотка шпульки автоматически остановится, если скорость намотки уменьшается из-за нагрузки на двигатель для намотки, при спутывании нити.

■ Setting the bobbin / Einsetzen der Spule / Zakładanie szpuleczki / Установка шпульки

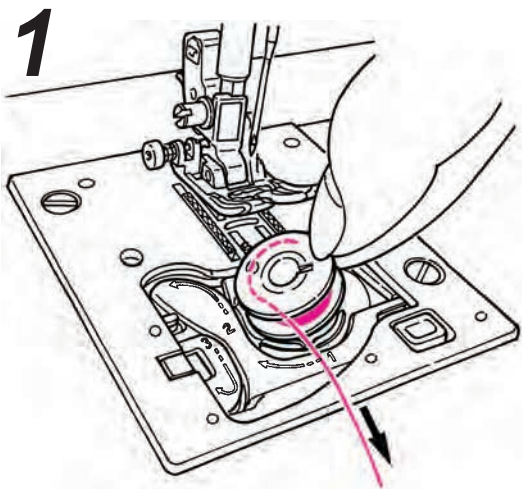

- Put the bobbin in the bobbin case.
* Place the bobbin so that thread winds counterclockwise.
- Legen Sie die Spule in den Spulenkorb.
* So einlegen, dass der Faden gegen den Uhrzeigersinn abläuft.
- Umieść szpuleczkę w gnieździe szpuleczki.
* Włóż szpuleczkę tak aby nić rozwijała się przeciwie do wskazówek zegara.
- Поместите шпульку в шпульный колпачок.
* Поместите шпульку таким образом, чтобы нить разматывалась против часовой стрелки.

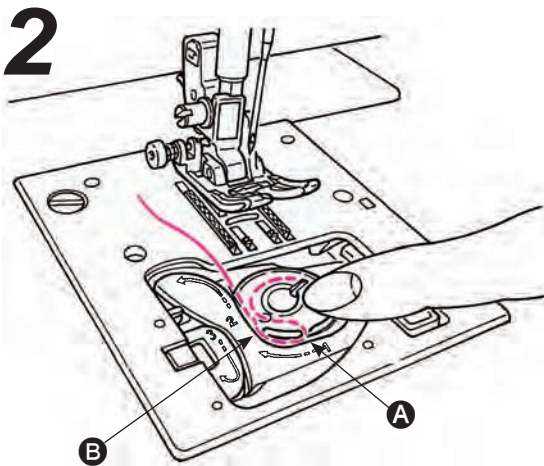

- Thread groove **A** and **B** by pulling the thread end.
* It will be easier to thread grooves when you press the bobbin lightly with your finger.
- Ziehen Sie den Faden durch Schlitz **A** und **B** (am Fadenende ziehen).
* Einfacher geht es, wenn Sie dabei mit dem Finger leicht auf die Spule drücken.
- Przewlec nić przez rowek **A** oraz **B** przeciągając przez nie końcówkę nici.
* Przyciśnięcie szpuleczki palcem może ułatwić ten proces.
- Протяните конец нити через пазы **A** и **B**.
* Если слегка нажать на шпульку пальцем, то можно легче пропустить нить через пазы.

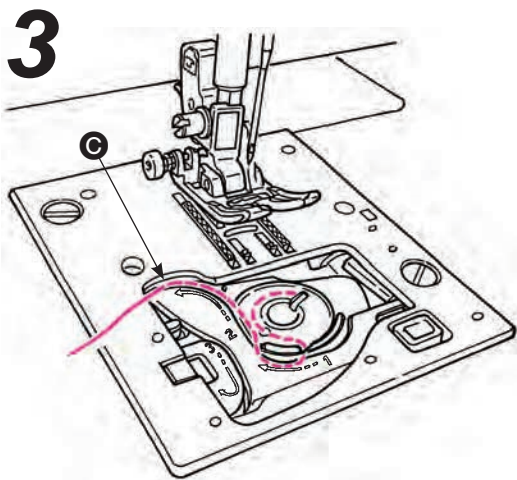

- Thread guide **C** by pulling the thread to left side.
- Fädeln Sie den Faden durch die Führung **C**, indem Sie ihn nach links ziehen.
- Przewlec nić przez prowadnicę **C** pociągając nić w lewo.
- Потяните нить влево через направляющую **C**.

4

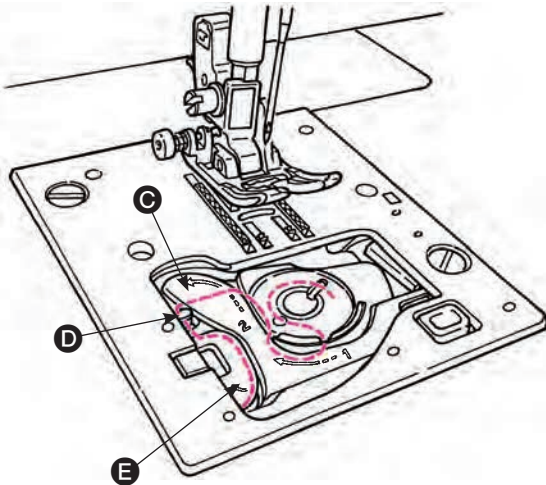

- Thread to guide **D** and **E** leave the thread underneath. (Thread guide **E** first and it will thread to guide **D** as well.)
* When pulling bobbin thread, bobbin rotates counterclockwise. If bobbin rotates clockwise, put the bobbin upside down.
- Jetzt den Faden durch die Führungen **D** und **E** führen und ihn dann unten hängen lassen. (Erst durch die Führung **E** laufen lassen, dann geht er auch durch den Einschnitt **D**.)
* Wenn Sie am Spulfaden ziehen, bewegt sich die Spule gegen den Uhrzeigersinn. Wenn Sie sich im Uhrzeigersinn dreht, wenden Sie die Spule (Oberseite nach unten).
- Przewlecź nić przez prowadnice **D** i **E** i pozostaw nić pod tą drugą. (Najpierw przewlecź prowadnicę **E**, spowoduje to również przewleczenie prowadnicy **D**.)
* Gdy ciągniesz za nić szpulka powinna obracać się przeciwnie do wskazówek zegara. Jeżeli tak nie jest odwróć ją do góry nogami.
- Протяните нить через направляющие **D** и **E** и оставьте нить внизу. (Протяните нить сначала через направляющую **E**, а затем к направляющей **D**.)
* При заправке нижней нити шпулька вращается против часовой стрелки. Если шпулька вращается по часовой стрелке, переверните шпульку.

5

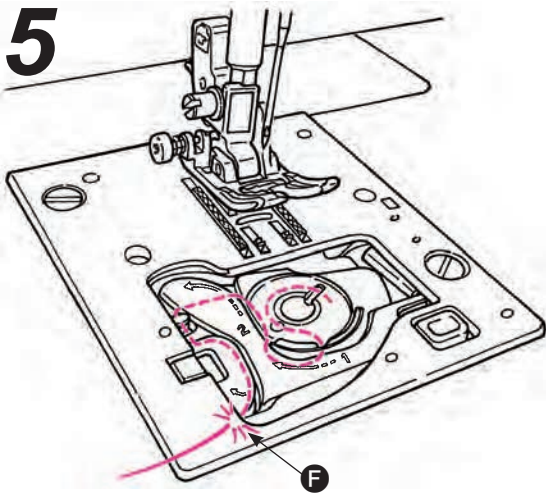

- Cut the thread with the built-in cutter **F**.
- Den Faden mit dem Schneider **F** abschneiden.
- Utnij nić przy pomocy wbudowanego odcinacza **F**.
- Обрежьте нить при помощи встроенного обрезавателя **F**.

6

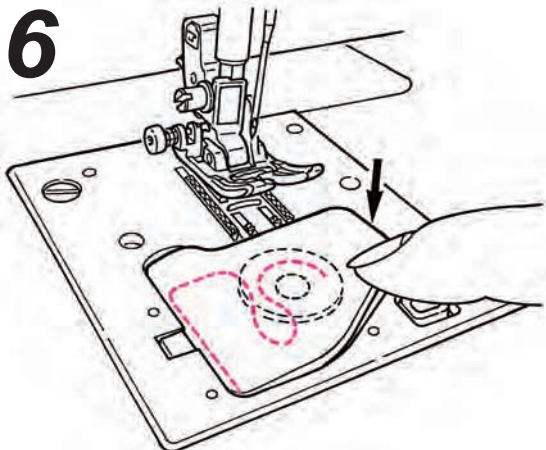

- Close the hook cover.
- Schließen Sie die Spulenabdeckung.
- Zamknij pokrywę gniazda szpulczki.
- Закройте крышку с крючком.

You can start to sew in this condition (without pulling up the bobbin thread), however, if you want to sew with the bobbin thread pulled out, refer to "Pulling up the bobbin thread" in the page 42.

Im Prinzip können Sie mit dem Unterfaden in dieser Position (unter der Abdeckung) nähen. Wenn Sie mit dem herausgezogenen Unterfaden nähen möchten, lesen Sie bitte weiter auf Seite 42: "Unterfaden herausziehen".

Szycie można rozpocząć w tym stanie (bez wywlekania nici pod stopkę). Jeżeli chcesz szyć zwywleconą nicią dolną odnieś się do rozdziału "Wywlekanie nici szpulczki".

Вы можете теперь начать выполнять строчку (не вытаскивая нижнюю нить на поверхность), однако если хотите шить таким образом, чтобы нижняя нить была на поверхности, см п. «Извлечение нижней нити» на стр. 42.

Needle thread preparation / Vorbereiten des Oberfadens Nawlekanie nici górnej / Подготовка верхней нити

- Threading the needle thread
Einfädeln des Oberfadens
Droga nawlekania nici
Заправка верхней нити в машину

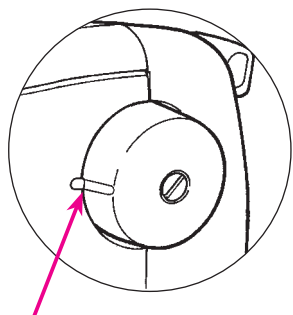
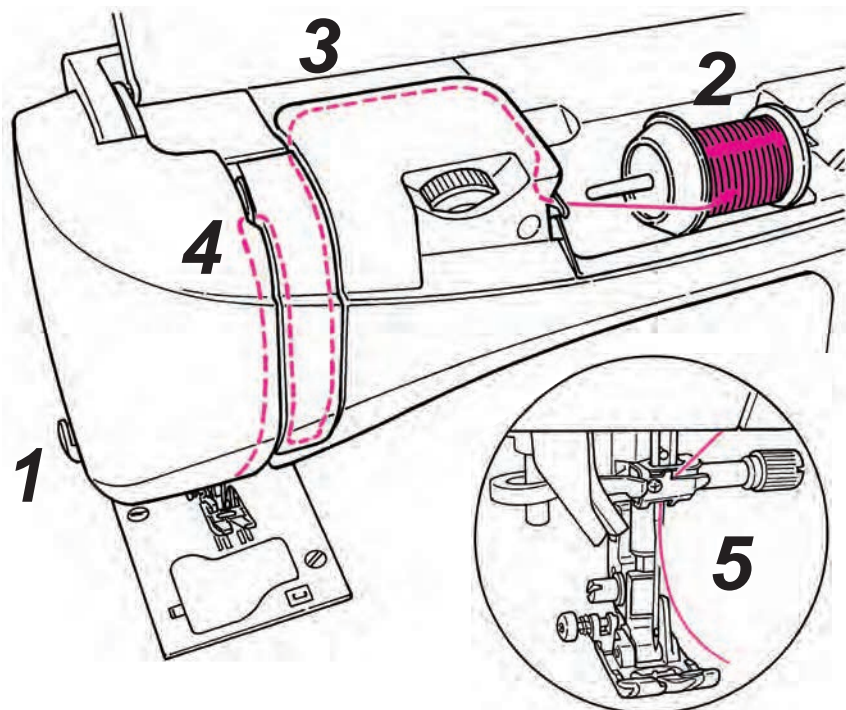

- * Align the marking at the hand wheel with the one on the machine body.
- * Richten Sie die Markierung am Handrad auf die Markierung an der Maschine aus.
- * Wyrównaj znacznik na kole ręcznym ze znacznikiem na maszynie.
- * Совместите метку маховика с меткой на корпусе машины.

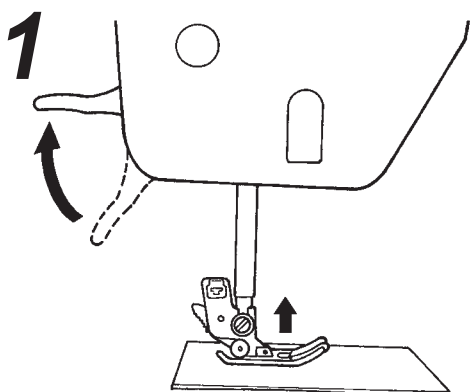

- Lift the presser foot lifting lever.
- Den Nähfußheber anheben.
- Podnieś dźwignię unoszenia stopki.
- Поднимите рычаг для поднятия прижимной лапки.

Note / Hinweis / Uwaga / Примечание:

Make sure to push the needle to the top. Achten Sie darauf, dass die Nadel in der höchsten Position steht. ZUpewnij się, że igła jest dopchnięta najgłębiej jak to możliwe. Убедитесь, что при установке иглы протолкнули ее вверх до упора.

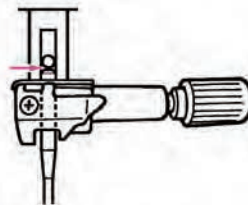

It is impossible to perform stitching if the needle is not correctly installed or a bent needle is used. Pay close attention as this will cause machine malfunction.

Näharbeiten sind nur möglich, wenn die Nadel richtig eingesetzt und nicht verbogen ist. Bitte überprüfen Sie dies. Verbogene oder falsch eingesetzte Nadeln verursachen Maschinendefekte.

Niemożliwe jest szycie ze źle zamontowaną lub krzywą igłą. Upewnij się, że igła jest dobrze zamontowana ponieważ źle zamontowana igła może spowodować usterkę.

Невозможно выполнить строчку, если игла неправильно установлена или погнута. Во избежание неисправности машины уделяйте этому моменту особое внимание.

- * Use the needle: No.11-16 and the thread: No.30-90.
- * When twin needle is used, the automatic needle threader can not be used.
- * Benutzen Sie die Nadel: dicke Nr. 70-100 (11-16) und ein Garn: Nr. 30-90.
- * Beim Gebrauch von Zwillingnadeln kann der automatische Nadeleinfädler nicht verwendet werden.
- * Zalecane igły: No.11-16
Zalecane nici No.30-90.
- * Gdy używasz podwójnej igły automatyczny nawlekaacz nie może zostać użyty
- * Используйте иглу №11-16 и нить: №30-90.
- * При работе с двойной иглой нельзя использовать устройство для автоматической заправки.

2 Spool Cap
Garnrollenhalter
Trzymak szpulki
Шпульный колпачок

Small spool
Kleine Garnrolle
Mała szpulka
Маленькая шпулька

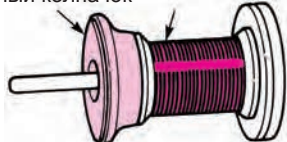

Spool Cap
Garnrollenhalter
Trzymak szpulki
Шпульный колпачок

Large spool / Große Garnrolle
Duża szpulka /
большая шпулька

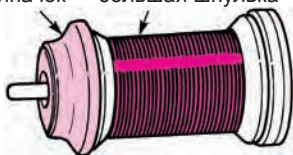

3

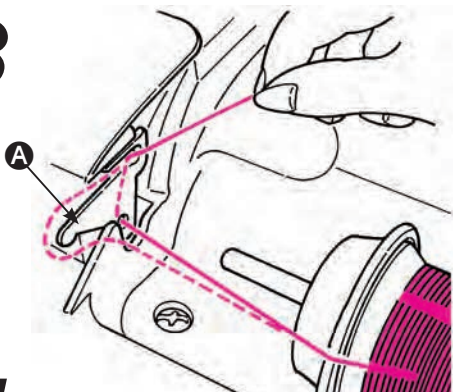

4

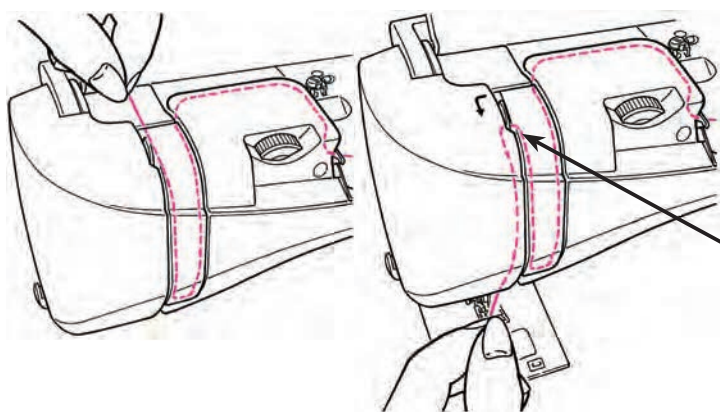
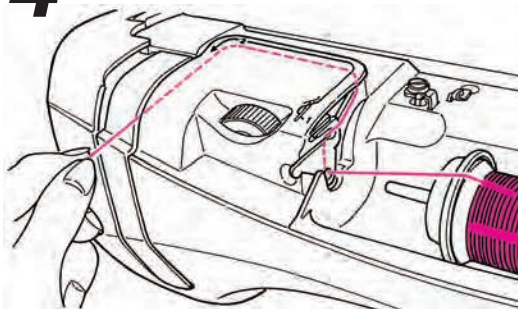

* Check that the thread take-up is correctly threaded.
* Kontrollieren Sie, ob der Fadenspanner richtig eingefädelt ist.
* Zwróć uwagę czy nić jest poprawnie przewleczone przez podciągaczu.
* Проверьте, чтобы нить была правильно заправлена в натяжное приспособление.

5

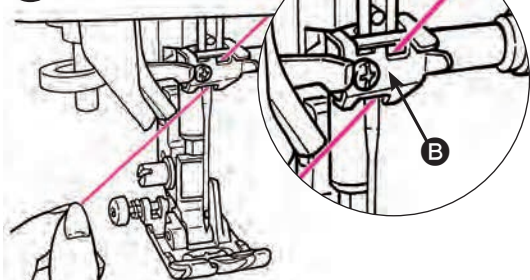

● Place a thread spool to the spool pin and a spool cap onto the spool pin.

There are three types of the spool caps, large, medium and small. Choose the size of spool cap according to thread spool to be used.

● Eine Garnrolle auf den Garnrollenstift stecken und mit einem Garnrollenhalter sichern.

Die Garnrollenhalter sind in drei Größen beigefügt: groß, mittel und klein. Wählen Sie den für die Garnrolle passenden Garnrollenhalter.

● Umieść szpulkę na trzpieniu i załóż trzymak szpulki.

W zestawie są trzy rodzaje trzymaka szpulki: duży, średni i mały. Należy odpowiednio dobrać trzymak do szpulki.

● Поместите катушку с нитками и шпульный колпачок на стержень.

Шпульные колпачки бывают 3 типов – большой, средний и маленький. В зависимости от размеров шпульки выбирайте соответствующий колпачок.

● Thread to guide **A**.

● Den Faden von der Garnrolle um die Führung **A** legen.

● Przewlec nić do prowadnicy **A**.

● Протяните нить через направляющую **A**.

● Hold the thread end and thread according to the arrow marking.
* Make sure that the presser foot is raised. Otherwise the machine is not correctly threaded.

● Den Faden am Fadenende festhalten und entlang der Pfeilmarkierung laufen lassen.

* Achten Sie darauf, dass der Nähfuß in der hohen Standardposition steht, der Faden kann sonst nicht korrekt eingefädelt werden.

● Chwyć za koniec nici i przeleć ją zgodnie ze wskazaniem strzałki.

* Upewnij się że stopka jest podniesiona. W przeciwnym wypadku nić nie zostanie poprawnie nawleczona.

● Придерживая конец нити, заправьте ее согласно меткам (стрелки).

* Убедитесь, что прижимная лапка поднята. В противном случае заправка нити в машину произведена неправильно.

● Thread the guide **B** from the right-hand side.

* It is easier to thread by pulling thread towards left back side.

● Von rechts durch Führung **B** fädeln.

* Einfacher geht es, wenn Sie den Faden nach hinten links ziehen.

● Przewlec nić przez prowadnicę **B** z prawej strony.

* Najłatwiej to zrobić przeciągając nić w lewo i do tyłu.

● Протяните нить через направляющую **B** справа налево.

* Заправить нить легче, если потянуть ее к левой задней части машины.

■ Automatic needle threader / Automatischer Nadeleinfädler

Automatyczny nawlekaacz igły / Устройство для автоматической заправки нити в иглу

1

- * Be careful that the cutter is inside.
- * Achtung: Denken Sie an den Schneider.
- * Uwaga, uważaj, jest obcinacz.
- * Будьте осторожны, так как обрезающий находится внутри.

Thread cutter
Fadenschneider
Obcinacz nici
Нитеобрезыватель

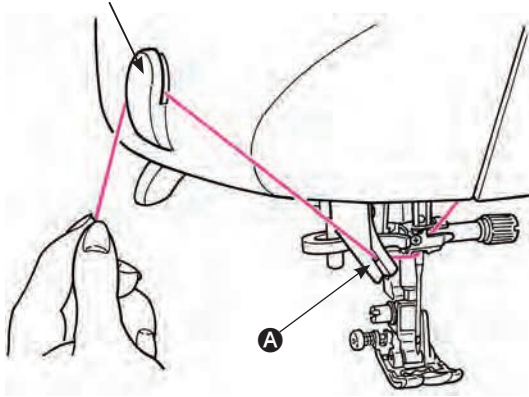

- Lower the presser foot.
 - * The automatic needle threader sometimes fails to thread the needle when the presser foot is raised.
- Thread to **A** and cut the thread with the thread cutter.
- Senken Sie den Nähfuß.
 - * Die automatische Nadeleinfädler funktioniert manchmal nicht, wenn der Nähfuß noch oben ist.
- Fädeln Sie den Faden durch die Führung **A** und schneiden Sie ihn mit dem Fadenschneider ab.
- Opuść stopkę.
 - * Automatyczny nawlekaacz igły czasami nie działa poprawnie gdy stopka jest podniesiona.
- Przewleczyć nić przez prowadnik **A** a następnie odetnij ją przy pomocy obcinacza.
- Опустите прижимную лапку.
 - * Иногда при поднятой прижимной лапке не получается заправить нить в иглу при помощи автоматического устройства.
- Протяните нить через направляющую **A** и обрежьте ее при помощи нитеобрезывателя.

2

Threading lever
Einfädelhebel
Dźwignia nawlekaacza igły
рычаг для заправки нити в иглу

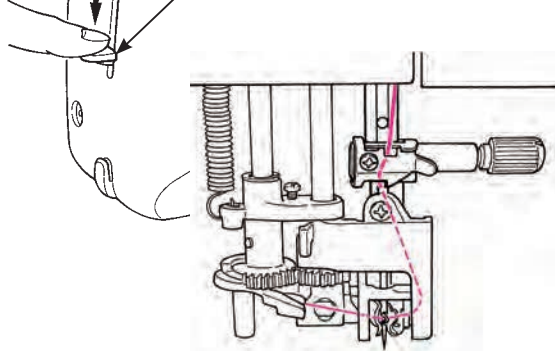

- Lower the threading lever until it comes to a complete stop.
 - * Lower the threading lever slowly.
- Senken Sie den Einfädelhebel, bis es nicht mehr weiter geht.
 - * Senken Sie den Hebel langsam.
- Opuść dźwignię nawlekaacza igły aż do jej kompletnego zatrzymania.
 - * Opuść dźwignię powoli.
- Опустите рычаг для заправки нити в иглу до упора.
 - * Опускайте рычаг медленно.

3

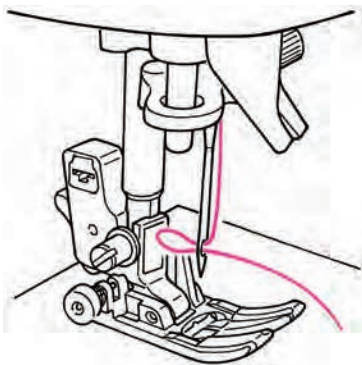

- Release the threading lever and the needle thread is threaded to the needle eye.
- Lassen Sie den Einfädelhebel los – der Faden ist durch das Nadelöhr gefädelt.
- Puść dźwignię nawlekaacza igły. Przez oczko jest przewleczona pętla nici.
- Отпустите рычаг для заправки нити в иглу, и нить уже заправлена.

4

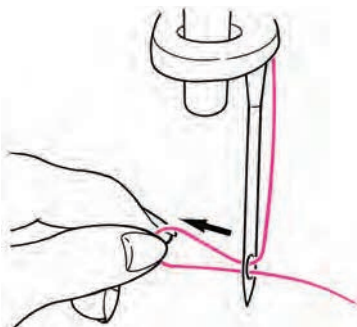

- Pull the thread backward.
 - Pull out the thread from the needle eye by approx. 10 cm or 4 inches long.
- Ziehen Sie den Faden nach hinten weg.
 - Der Faden sollte ab Nadelöhr etwa 10 cm lang sein.
- Przeciagnij nić dalej.
 - Odciągnij nić od oczka igły na około 10 cm.
- Отведите нить назад.
 - Вытяните нить через ушко на длину около 10 см или 4 дюймов.

■ Pulling up the bobbin thread / Unterfaden herausziehen Wywlekanie nici szpuleczki / Извлечение нижней нити

Basic operation:

You can start to sew without pulling up the bobbin thread, however, if you want to sew with the bobbin thread pulled out, follow the directions below.

Basisbetrieb:

Im Prinzip können Sie mit dem Unterfaden unter der Abdeckung nähen. Wenn Sie mit dem herausgezogenen Unterfaden nähen möchten, gehen Sie bitte wie folgt vor.

Proste czynności:

Możesz rozpocząć szyć bez wywlekania nici pod stopkę jednak jeśli chcesz szyć z wywleczoną nicią postąp zgodnie z poniższymi instrukcjami.

Основная операция:

Вы можете теперь начать выполнять строчку (не вытаскивая нижнюю нить на поверхность), однако если хотите шить таким образом, чтобы нижняя нить была на поверхности, следуйте следующим инструкциям.

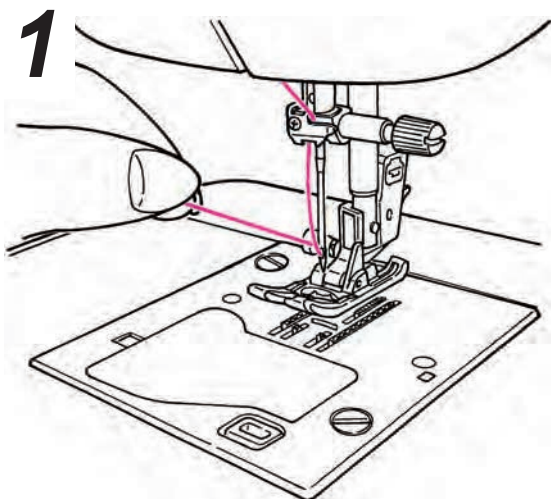

- Lift the presser foot and lightly hold the end of the needle thread.
- Stellen Sie den Nähfuß in eine höhere Position und halten Sie das Ende des Oberfadens fest.
- Podnieś stopkę i przytrzymaj koniec nici górnej.
- Поднимите прижимную лапку и слегка придерживайте конец верхней нити.

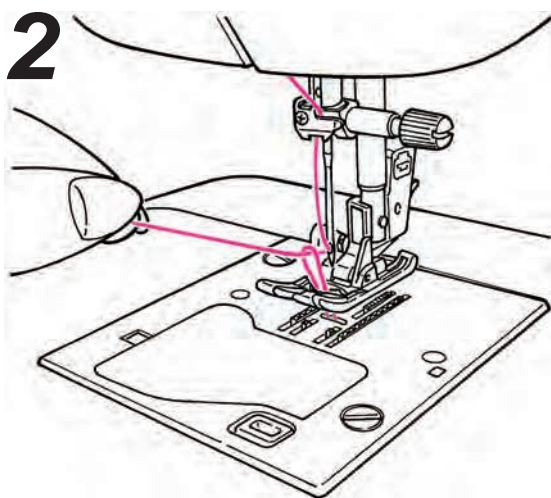



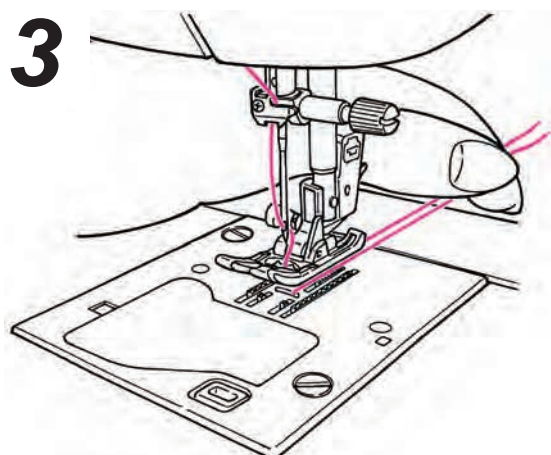

- Turn the hand wheel towards you to move the needle up and down. Loop of bobbin thread will be pulled out when you will pull the needle thread lightly.
- Drehen Sie das Handrad in Ihre Richtung, um die Nadel nach oben und unten zu bewegen. Wenn Sie jetzt leicht am Oberfaden ziehen, ziehen Sie eine Schlaufe des Unterfadens aus dem Spulkorb nach oben.
- Obracaj koło ręczne do siebie by unieść lub opuścić igłę. Pętla nici dolnej zostanie wyciągnięta gdy lekko pociągniesz za nić górną.
- Поверните маховик на себя, чтобы переместить иглу вверх и вниз. Если осторожно потянуть верхнюю нить, на поверхности появится петля нижней нити.



- Pull out both needle and bobbin threads by approx. 10 cm (4 inches) long and pass them under the presser foot towards the back of the machine.
- Ziehen Sie Ober- und Unterfaden auf eine Länge von etwa 10 cm und führen Sie beide Fäden unter dem Nähfuß nach hinten.
- Wyciągnij obie nici na około 10 cm i przelóż je pod stopką w kierunku tyłu maszyny.
- Вытяните обе нити – верхнюю и нижнюю примерно на 10 см (4 дюйма), заведите их под прижимную лапку и назад.

Attaching the needle / Eine Nadel einsetzen Zakładanie igły / Установка иглы

 Warning	When changing the needle, turn off the power.
 Vorsicht	Beim Auswechseln einer Nadel immer den Stromschalter ausschalten.
 Uwaga	Gdy zmieniasz igłę, wyłącz zasilanie.
 Предупреждение	При замене иглы отключайте машину от электросети.

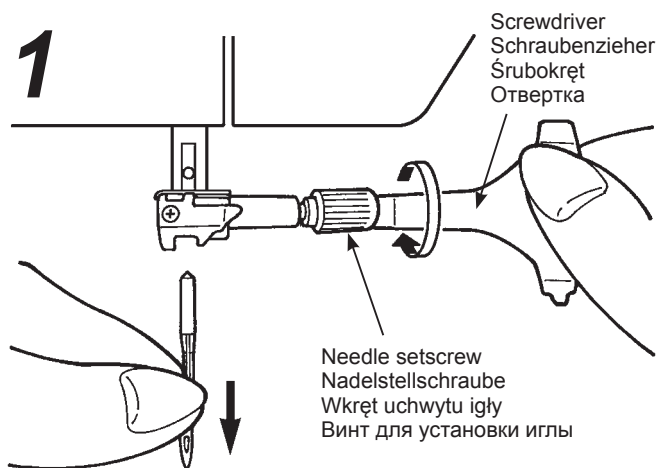

● Removing needle

1. Turn the hand wheel towards you until the needle comes to the highest position and lower the presser foot.
2. Turn the needle setscrew towards you 1-2 times and remove the needle.

● Entfernen der Nadel

1. Drehen Sie das Handrad in Ihre Richtung, bis die Nadel in der höchsten Position steht, dann den Nähfuß senken.
2. Drehen Sie die Nadelstellschraube 1-2-mal in Ihre Richtung und nehmen Sie die Nadel heraus.

● Zdejmowanie igły

1. Kręć kołem ręcznym dopóki igła nie osiągnie najwyższej pozycji, następnie opuść stopkę.
2. Draai de naaldklemmschroef 1 tot 2 keer naar u toe en verwijder de naald.

● Демонтаж иглы

1. Поверните маховик на себя, пока игла не окажется в крайней верхней точке, и опустите прижимную лапку.
2. Поверните винт для установки иглы на себя на 1-2 оборота и демонтируйте иглу.

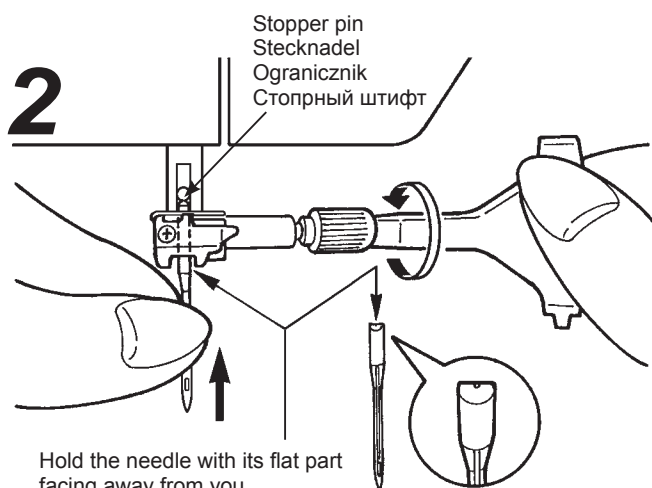

Hold the needle with its flat part facing away from you.

Die flache Seite des Nadelschafts muss nach hinten zeigen.

Igłę trzymać spłaszczeniem od siebie.

Держите иглу плоской стороной от себя

● Attaching the needle

(The needle cannot be inserted unless it is correctly positioned.)

Hold the needle with its flat part facing away from you, and insert it fully until it touches the stopper pin. Securely tighten the needle setscrew.

● Eine Nadel einsetzen

(Die Nadel kann nur in der richtigen Position eingesetzt werden.)

Schieben Sie die Nadel (die flache Seite des Nadelschafts muss nach hinten zeigen) bis zum Stopfstift in die Nadelführung. Sichern Sie die Nadel durch festes Anschrauben der Nadelstellschraube.

● Zakładanie igły

(Igły nie można włożyć dopóki nie zostanie poprawnie ustawiona.)

Trzymając igłę spłaszczeniem od siebie wsuń ją do końca, aż dotknie ogranicznik. Dokręć wkręt uchwyty igły.

● Установка иглы

(Иглу можно вставить в паз, только правильно расположив ее.)

Держите иглу плоской стороной от себя, вставьте ее полностью до упора в стопорный штифт. Надежно затяните винт для установки иглы.

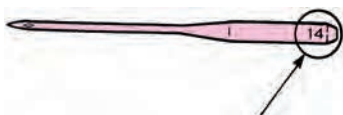

Needle size:

The larger the number, the thicker the needle.

Nadelstärke:

je höher die Zahl, desto dicker die Nadel.

Rozmiar igły:

Im wyższy numer, tym grubsza igła.

Размер иглы:

Чем больше порядковый номер маркировки, тем толще игла.

Needles to be purchased

When purchasing spare needles, specify HA X 1 (130/705H) or HA X 1 SP (needle for knits) .

Ersatznadeln

Kaufen Sie nur Ersatznadeln vom Typ HA X 1 (130/705H) oder HA X 1 SP (Nadel für Strickwaren).

Zalecane igły

Kupując zapasowe igły wybierz HA X 1 (130/705H) lub HA X 1 SP (igły do dzianin)

Рекомендуемые иглы

При покупке запасных игл выбирайте HA X 1 (130/705H) или HA X 1 SP (игла для трикотажной ткани).

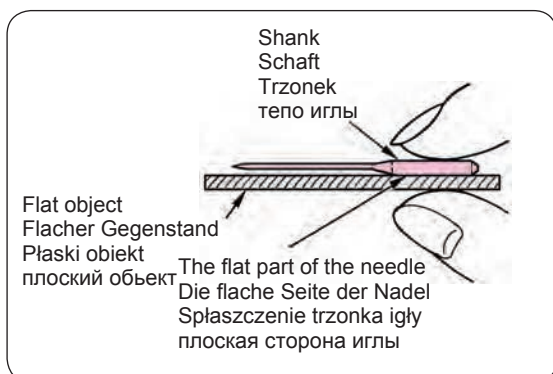

Checking the needle

Check the needle for its straightness occasionally.

Any bent needle would cause skipped stitches, thread breakage or damage to materials.

Attention: The machine will not sew if the needle is not inserted correctly and/or a bent needle is used. It will cause damage to the machine.

Nadeln prüfen

Überprüfen Sie die Nadeln von Zeit zu Zeit.

Bei verbogenen Nadeln werden Stiche ausgelassen, reißt der Faden und kann Ihr Stoff beschädigt werden.

Vorsicht: Näharbeiten sind nur möglich, wenn die Nadel richtig eingesetzt und nicht verbogen ist. Falsch eingesetzte oder verbogene Nadeln beschädigen die Nähmaschine.

Kontrola igły

Od czasu do czasu sprawdź czy igła jest prosta.

Krzywa igła może spowodować przepuszczanie ściegu, zrywanie nici oraz uszkodzenia materiału.

Uwaga: Maszyna nie będzie szyć jeżeli igła nie jest zamocowana poprawnie i/lub igła jest krzywa. Spowoduje to uszkodzenie maszyny.





Проверка иглы

Регулярно проверяйте, не погнута ли игла.

При выполнении строчки погнутой иглой появляются пропущенные стежки, случается обрыв нити или повреждении ткани.

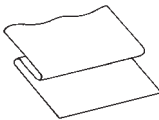

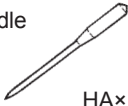
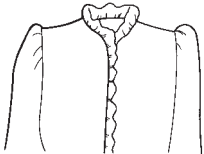

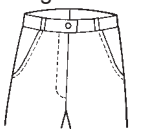
Внимание: Машина не будет выполнять строчку, если игла вставлена неправильно и/или погнута. Это станет причиной неисправности машины.

Fabric, thread and needle table

	Fabric 	Thread 	Needle  HA×1
Light-weight material 	Lawn	Silk thread No.80,90 Spun thread No.80,90	No.11
	Georgette		
	Tricot	Spun thread No.60-90	Knit needle No.11
	Wool and synthetic fabrics	Silk thread No.80 Spun thread No.60-90	No.11-14
Medium-weight materials 	Cotton and synthetic fabrics	Spun thread No.50, 60	No.11-14
	Light jersey	Silk thread No.50 Spun thread No.50, 60	Knit needle No.11
	Ordinary wool and synthetic fabrics	Silk thread No.50 Spun thread No.50, 60	No.11-14
Heavy-weight materials 	Denim	Spun thread No.30-50	No.14-16
	Jersey	Silk thread No.50 Spun thread No.50, 60	Knit needle No.11-14
	Coat	Silk thread No.50	No.11-14

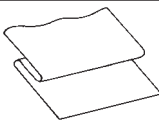

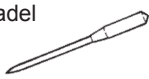
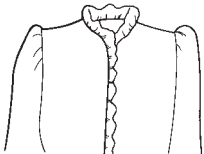

- * In general, the same thread is used for both needle and bobbin threads.
- * Thin thread and needle will be used for light-weight fabrics and thick thread and needle will be used for heavy-weight materials.
- * Check that the combination of needle and thread is OK by trial sewing on the material which will be sewn.
- * Knit needle is good for stretchy fabrics (such as knits) and synthetic fabrics.
- * Use thread No. 30 - 90.
- * When it is difficult to go over an overlapped section, guide the fabric by hand.
- * When sewing decorative stitches or letters (Page 52, 56 and 60), use knit needle for better finish.

Tabelle zur Auswahl von Stoffen, Garnen und Nadeln

	Stoff 	Garn 	Nadel  130/705H (HAX1)
Leichte Stoffe 	Batist	Seidengarn #80,90 Nähgarn #80,90	70 (11)
	Georgette		
	Trikotstoff	Nähgarn #60-90	Strickstoff-Nadel 70 (11) HAX1SP
	Wolle und synthetische Stoffe	Seidengarn #80 Nähgarn #60-90	70 (11) ~90 (14)
Mittelschwere Stoffe 	Baumwolle und synthetische Stoffe	Nähgarn #50, 60	70 (11) ~90 (14)
	Leichter Jersey	Seidengarn #50 Nähgarn #50, 60	Strickstoff-Nadel 70 (11) HAX1SP
	Normale Woll- und Synthetikstoffe	Seidengarn #50 Nähgarn #50, 60	70 (11) ~ 90 (14)
Schwere Stoffe 	Denim	Nähgarn #30-50	90 (14) ~ 100 (16)
	Jersey	Seidengarn #50 Nähgarn #50, 60	Strickstoff-Nadel 70 (11) HAX1SP
	Mantel	Seidengarn #50	70 (11) ~ 90 (14)

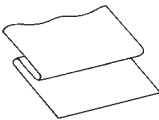
- * Im Allgemeinen verwendet man für Ober- und Unterfaden das gleiche Garn.
- * Mit dünnen Garnen und Nadeln näht man leichte Stoffe, mit dicken Nadeln und Garnen schwere Stoffe.
- * Überprüfen Sie mit einer Probenahrt auf einem Stoffstück, ob die Kombination aus Nadel und Garn stimmt.
- * Strickstoffnadeln sind ideal für dehnbare Stoffe (wie Strickstoffe) und synthetische Stoffe.
- * Verwenden Sie ein Garn der Stärke 30 – 90.
- * Bei überlappenden Stoffstellen führen Sie den Stoff am besten per Hand.
- * Das beste Resultat erzielen Sie bei Dekorationsstichen oder Buchstaben (Seite 52, 56 und 60) mit der Strickstoffnadel.

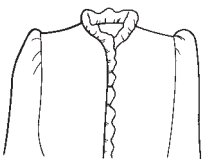
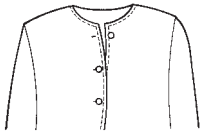
Tabela doboru igły i nici do materiału

	Materiał 	Niść 	Igła  130/705H (HAX1)
Cienki materiał 	Batyst	Nici jedwabne #80,90	70 (11)
	Żorżeta	Nici syntetyczne #80,90	
	Trykot	Nici syntetyczne #60-90	Igła do dzianin (11) HAX1SP
	Wełna i tkaniny syntetyczne	Nici jedwabne #80 Nici syntetyczne #60-90	70 (11) ~90 (14)
Materiał średniej grubości 	Bawełna i tkaniny syntetyczne	Nici syntetyczne #50, 60	70 (11) ~90 (14)
	Cienki dżersej	Nici jedwabne #50 Nici syntetyczne #50, 60	Igła do dzianin 70 (11) HAX1SP
	Wełna i tkaniny syntetyczne	Nici jedwabne #50 Nici syntetyczne #50, 60	70 (11) ~ 90 (14)
Gruby materiał 	Bawełna i tkaniny synt.	Nici syntetyczne #30-50	90 (14) ~ 100 (16)
	Dżins	Nici jedwabne #50 Nici syntetyczne #50, 60	Igła do dzianin 70 (11) HAX1SP
	Dżersej	Nici jedwab #50	70 (11) ~ 90 (14)

* Zazwyczaj używa się tej samej nici jako nici górnej i dolnej.

* Cienkich igieł i nici używa się zwykle do lekkich materiałów a grubych nici i igieł do ciężkich materiałów.

* Zanim przystąpisz do szycia sprawdź czy dobrze dobrałeś igłę i nić poprzez próbny ścieg.



* Igła do dzianin dobrze nadaje się do rozciągliwych tkanin (takich jak dzianiny) oraz do tkanin syntetycznych.

* Używaj nici z przedziału no. 30-90.

* Jeżeli występuje trudność z zaszcieniem nakładki należy poprowadzić materiał ręcznie.

* Gdy szyjesz ściegami dekoracyjnymi lub wyszywasz litery (str. 54, 58, 62), używaj igły do dzianin by uzyskać lepszy rezultat.

Таблица сочетаемости тканей, нитей и игл

	Ткань 	Нить 	Игла  HAX1
Легкие материалы 	батист	шелковая нить №80,90	№11
	жоржет	нити из волокон №80,90	
	трикотаж	нити из волокон №60-90	игла для трикотажа №11
	шерстяные и синтетические ткани	шелковая нить №80 нити из волокон №60-90	№11-14
Средние по весу материалы 	хлопчатобумажные и синтетические ткани	нити из волокон №50, 60	№11-14
	легкий джерси	шелковая нить №50 нити из волокон №50, 60	игла для трикотажа №11
	обычная шерсть и синтетические материалы	шелковая нить №50 нити из волокон №50, 60	№11-14
Тяжелые материалы 	деним	нити из волокон №30-50	№14-16
	джерси	шелковая нить №50 нити из волокон №50, 60	игла для трикотажа №11-14
	мех	шелковая нить №50	№11-14

* Как правило, один и тот же тип и размер нити используется в качестве верхней и нижней.

* Тонкие нить и игла используется для легких тканей, а толстые нить и игла – для тяжелых тканей.

* Перед началом выполнения строчки потренируйтесь на кусочке такой же ткани, чтобы убедиться, что комбинация ткани, иглы и нитей подобрана правильно.

* Игла для трикотажа хорошо подходит для тянущихся тканей (таких как трикотаж), а также синтетических тканей.

* Используйте нитки № 30 - 90.

* Если тяжело заправить несколько слоев ткани, направьте ткань рукой.

* При выполнении декоративных строчек или вышивании букв (стр. 54, 58 и 62) используйте иглу для трикотажа для выполнения более качественной отделки.

How to adjust thread tension / Einstellen der Fadenspannung Dobór naprężenia nici / Как отрегулировать натяжение нити

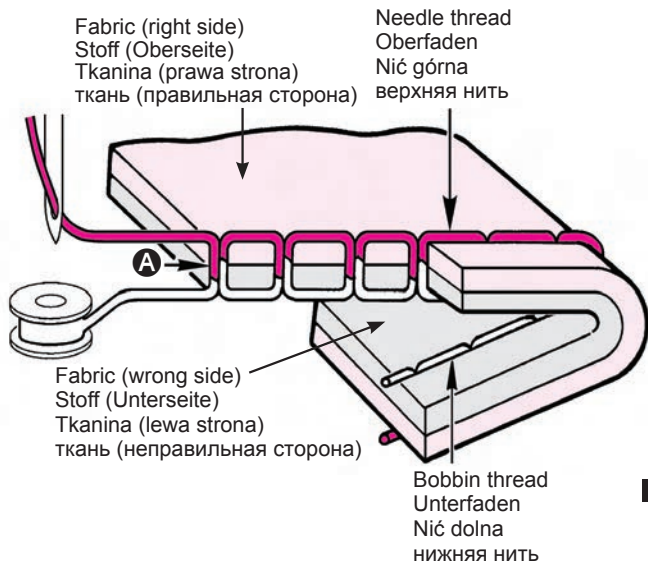

Well-balanced thread tension

Straight stitch: Needle and bobbin threads interlace with each other at the middle of the fabric thickness. (A)

Zigzag stitch: Needle thread is pulled a little bit to the wrong side of the fabric.

If the machine is set to "Auto", it is suitable for most fabrics. However, adjustment may be necessary according to fabrics and sewing applications.

If the tension is not correctly set, it will cause imbalanced stitch formation, puckering, and/or thread breakage.

Die richtige Fadenspannung

Geradstich: Ober- und Unterfaden greifen mitten im Stoff ineinander. (A)

Zickzackstich: Der Oberfaden wird etwas mehr auf die Unterseite des Stoffs gezogen.

Die Maschineneinstellung "Auto" eignet sich für die meisten Stoffarten, bei manchen Stoffen und Nähten muss die Fadenspannung jedoch leicht angepasst werden. Bei einer falsch eingestellten Fadenspannung entstehen ungleichmäßige Stiche und faltige Nähte. Es kann auch der Faden reißen.

Właściwie dobrane naprężenie nici

Ścieg prosty: Nić górna i dolna zaplatają się w środku grubości tkaniny. (A)

Ścieg zygzakowaty: Nić górna przeciągana jest bliżej lewej strony (od spodu) zszywanych tkanin.

Dla większości tkanin wystarczające jest ustawienie trybu "auto" który automatycznie dobiera naprężenie nici, jednakże może być konieczne doregulowanie naprężenia nici.

Złe dobrane naprężenie nici może powodować nierówne układanie ściegu, marszczenie, zrywanie nici.

Хорошо отрегулированное натяжение нити

Прямая строчка: При каждом стежке верхняя и нижняя нити переплетаются в между стачиваемыми слоями ткани (A)

Строчка зигзаг: Верхняя нить немного перетягивается на неправильную сторону ткани.

Если машина установлена на автоматический режим, такая настройка подходит для большинства типов ткани. Однако может потребоваться отрегулировать натяжение нити для некоторых тканей и аппликаций.

Если натяжение нити задано неправильно, стежки могут быть неравномерными, образовываться сборки и/или нить может обрываться.

Thread tension adjustment dial Einstellrad für Fadenspannung Pokrętko naprężacza nici

диск для регулировки натяжения нити

Weaker tension
Spannung lockern
Zmniejszenie naprężenia
натяжение слабее

Stronger tension
Spannung erhöhen
Zwiększenie naprężenia
натяжение сильнее

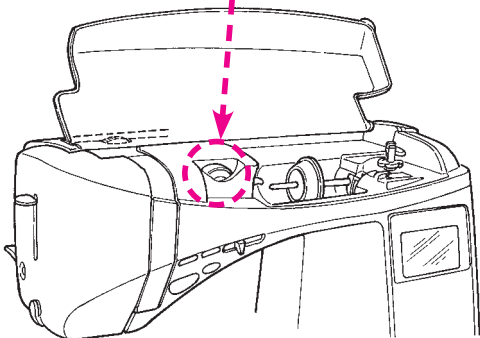

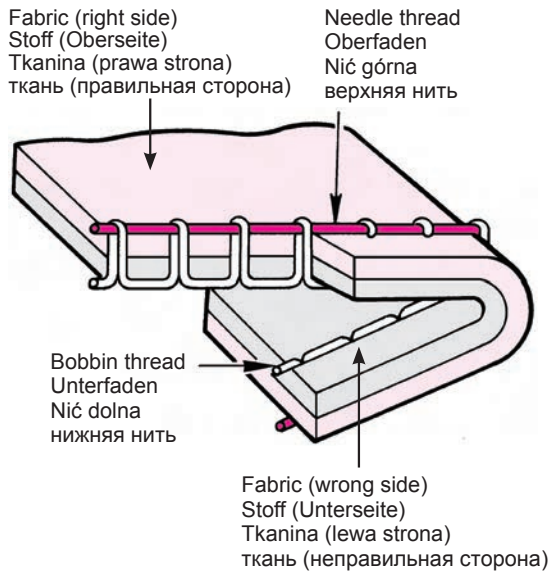

■ When the needle thread is too strong:

The bobbin thread will be pulled to the front side of the fabric. Turn the thread tension adjustment dial towards "-1" to "-3".

■ Wenn die Oberfadenspannung zu hoch ist:

Die Schlaufen des Unterfadens sind auf der Oberseite zu sehen. Stellen Sie das Einstellrad für die Fadenspannung auf einen Wert zwischen "-1" und "-3".

■ Gdy nić górna jest zbyt mocno naprężona:

Niść dolna zostanie wyciągnięta na prawą stronę tkaniny. Przekręć regulator naprężenia w położeniu między "-1" a "-3".

■ Когда натяжение нити слишком сильное:

нижняя нить будет выступать на лицевой стороне ткани. Поверните диск для регулировки натяжения нити на "-1" - "-3".

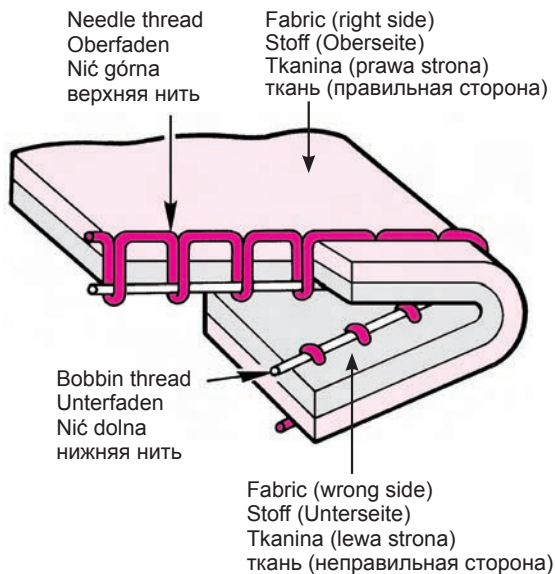

■ When the needle thread is too low:

The needle thread will be pulled to the wrong side of fabric. Turn the thread tension adjustment dial towards "+1" to "+3". In case a correct tension setting is not obtained, check thread paths for both needle and bobbin threads.

■ Wenn die Oberfadenspannung zu locker ist:

Die Schlaufen des Oberfadens sind auf der Unterseite zu sehen. Stellen Sie das Einstellrad für die Fadenspannung auf einen Wert zwischen "+1" und "+3". Wenn die Fadenspannung dann immer noch nicht stimmt, überprüfen Sie, ob Ober- und Unterfaden richtig eingefädelt sind.

■ Gdy nić górna jest zbyt słabo naprężona:

Niść górna będzie przewlekana na lewą stronę tkaniny. Przekręć regulator naprężenia w położeniu między "+1" a "+3". Jeżeli nie da się uzyskać zadowalającego efektu należy sprawdzić czy nici są poprawnie nawleczone.

■ Когда натяжение нити слишком слабое:

верхняя нить будет выступать на изнаночной стороне ткани. Поверните диск для регулировки натяжения нити на "+1" - "+3". Если не достигается оптимальное натяжение нити, проверьте, правильно ли заправлены верхняя и нижняя нити.

How to adjust the presser foot pressure / How to lower the feed dog

Nähfußdruck einstellen / Transporteur versenken

Dobór nacisku stopki/Włączanie i wyłączanie transportera

Как отрегулировать силу нажима прижимной лапки/как уменьшить скорость подачи

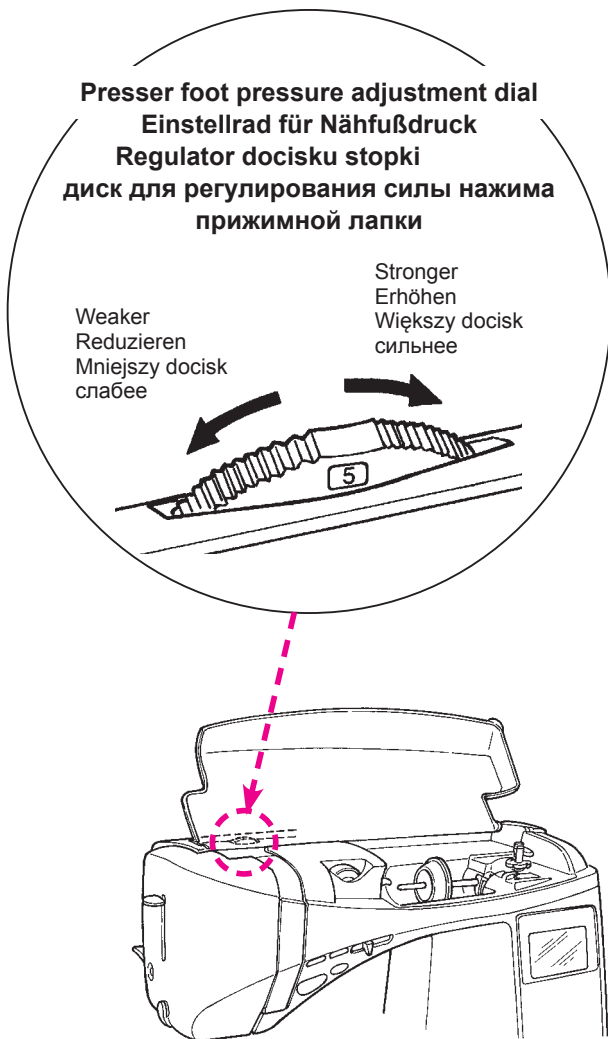

■ How to adjust presser foot pressure

Turn the presser foot pressure adjustment dial to set the proper pressure.

When sewing in general, set the presser foot pressure adjustment dial to "5".

When sewing on light synthetic fabrics, stretchy fabrics, appliqué which seam allowance is overlapped, etc., lower the number on the presser foot pressure adjustment dial. (reducing the presser foot pressure)

■ Nähfußdruck einstellen

Der Nähfußdruck kann mit dem Einstellrad justiert werden.

Für die meisten Stoffarbeiten stellen Sie das Einstellrad auf "5" ein. Zum Nähen von leichten synthetischen Stoffen, dehnbaren Stoffen, Applikationen mit überlappenden Säumen usw. drehen Sie das Einstellrad auf eine niedrigere Zahl (der Druck des Nähfußes verringert sich).

■ Regulacja nacisku stopki

Obróć regulator docisku stopki by ustawić odpowiedni docisk stopki.

Podstawową nastawą regulatora nacisku stopki jest "5".

Przy szyciu tkanin delikatnych, syntetycznych, naszywaniu (w przypadkach, kiedy docisk wydaje się zbyt mocny) należy zmniejszyć docisk nastawiając na regulatorze mniejszą wartość.

■ Как отрегулировать силу нажима прижимной лапки

Поворачивайте диск для регулирования силы нажима прижимной лапки, чтобы задать правильное давление.

Обычно для выполнения строчек устанавливается значение силы нажима прижимной лапки "5".

Для работы с легкими синтетическими тканями, тянущимися тканями, для выполнения аппликаций, когда стыки обрабатываются внахлест и т.п., необходимо уменьшить силу нажима прижимной лапки.

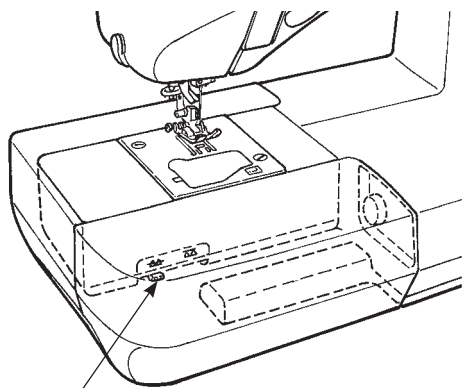

Drop feed knob
 Transporteurschieber
 Przełącznik transportera
 ручка для регулирования зубчатого двигателя ткани

- ★ When lowering the feed dog
- ★ Beim Versenken des Transporteurs
- ★ Włączanie transportera
- ★ Для уменьшения скорости подачи

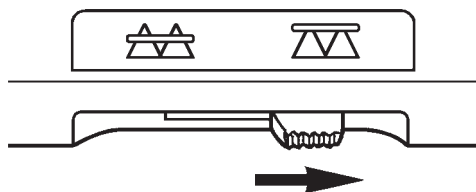

- ★ When lifting the feed dog
- ★ Beim Anheben des Transporteurs
- ★ Wyłączanie transportera
- ★ Для увеличения скорости подачи

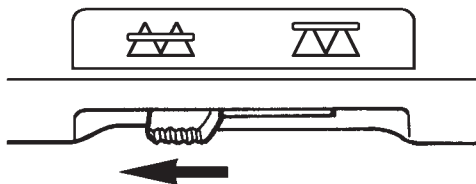

■ How to lower the feed dog

Move the drop feed knob to the right-hand side, in case the feed dog is in the down position for free motion quilting, button sewing, etc.

* Move the drop feed knob to the left-hand side after sewing.

The feed dog will be engaged automatically when the machine starts to sew.

■ Versenken des Transporteurs

Schieben Sie den Transporteurschieber nach rechts, wenn der Transporteur zum Freihandquiltten, Annähen von Knöpfen usw. versenkt ist.

* Nach dem Nähen schieben Sie den Transporteurschieber nach links. Der Transporteur kommt automatisch wieder nach oben, wenn Sie wieder mit dem Nähen beginnen.

■ Włączanie i wyłączanie transportera

Ustaw przełącznik transportera w skrajnej prawej pozycji. Transport włącza się w celu swobodnego szycia, przyszywania guzików itd.

* Po zakończeniu szycia należy ustawić przełącznik transportera w lewym skrajnym położeniu. Transporter zostanie włączony samoczynnie po rozpoczęciu szycia.

■ Как уменьшить скорость подачи

Переместите ручку для регулирования зубчатого двигателя ткани вправо, если упор для изменения скорости подачи находится внизу, чтобы выполнить строчки со свободным движением ткани - квилтинга, пришивания пуговиц и т.д.

* Переместите ручку зубчатой рейки влево по окончании работы. Когда машина начнет выполнять строчку, зубчатая рейка сработает автоматически.

F600 How to select a stitch pattern / Ein Stichmuster auswählen

- ☆ There are 225 types of stitch patterns.
- ☆ When turning on the machine, the straight stitch of the center needle position is chosen automatically.
- ☆ There are 4 methods to select stitch pattern.
- ☆ Es stehen 225 Stichmuster zur Auswahl.
- ☆ Beim Anschalten der Maschine werden automatisch der Geradstich und die mittlere Nadelposition gewählt.
- ☆ Stichmuster können auf vier Arten gewählt werden.

1 Direct patterns / Direktmuster

Push and check the stitch pattern in this portion and select.

will be indicated on top right side of the screen.

Drücken Sie , sehen Sie sich die Stichmuster dieser Sektion an und

wählen Sie . wird dann oben rechts im Bildschirm angezeigt.

On the LCD screen you will see the selected stitch pattern and the marking of the presser foot to be used.

Auf dem LCD-Bildschirm können Sie das gewählte Stichmuster und die Markierung des geeigneten Nähfußes sehen.

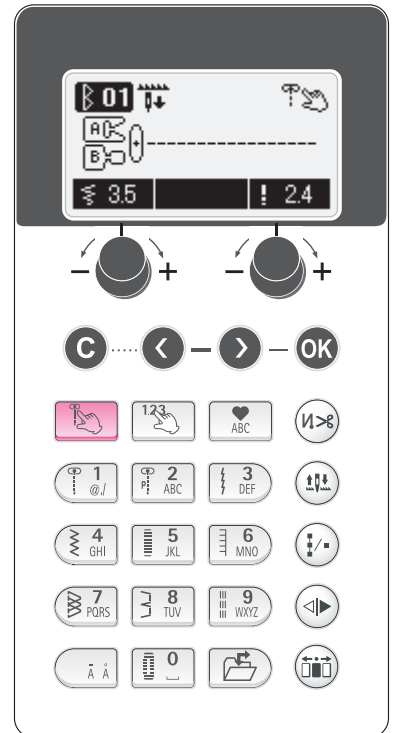

Pattern No. Muster Nr.	1	2	3	4	5	6	7	8	9	0
Pattern Muster										
Application Anwendungsbereich	Center needle position Mittlere Nadelposition	Piecing Zusammensetzen Straight stitch Geradstich	Straight stitch for elastic Geradstich dehnbare	Zigzag stitch Zickzackstich	Applique Applikation	Over casting stitch Versäuberungsstich	Blind stitch Blindstich	Straight reinforced stitch Verstärkter Geradstich	Buttonhole Knopfloch	
Refer to page Siehe Seite	63	100	68	69	101	103	71	73	68	76

2 Other patterns / Andere Muster

Push and choose stitch pattern type.

will be indicated on top right side of the screen.

Sie drücken und wählen die Stichmusterart.

wird dann oben rechts im Bildschirm angezeigt.



Select stitch pattern by number.



Wählen Sie das Stichmuster nach Nummer.

• Practical patterns / Praktische Muster

Pattern No. Muster Nr.	01	02	03	04	05	06	07	08	09	10	11	12	13	14	15	16	17	18	19	20	21	22	23
Pattern Muster																							
Application Anwendungsbereich	Straight stitch Geradstich	Lock stitch (stay stitches) Verschlussstich (bleibende Stiche)	Zigzag stitch Zickzackstich	Zigzag stitch Zickzackstich	Three point zig zag Zickzack dreipunktig	Two point zig zag Zickzack zweipunktig	Overcasting stitch Versäuberungsstich	Overcasting stitch Versäuberungsstich für leichte Stoffe	Overcasting stitch Versäuberungsstich für leichte Stoffe	Overcasting stitch Versäuberungsstich für leichte Stoffe	Overcasting stitch Versäuberungsstich für leichte Stoffe	Ornamental pattern Ornamentmuster	Blind stitch Used for lightweight material Blindstich für leichte Stoffe	Blind stitch Used for flexible material Blindstich für flexible Stoffe	Blind stitch Used for flexible material Blindstich für flexible Stoffe	Shell tuck Muschelisaumstich	Back straightline stitch Geradstich rückwärts	Back zigzag stitch Zickzackstich rückwärts	Fly stitch Hosenschlitz-Stich	Bar tack Riegel	Eyelet Ösen	Darning Stopfen	Button sewing Knöpfe annähen
Refer to page Siehe Seite	63	68	69	72	-	71	72	-	-	-	-	-	73	-	68	-	-	-	87	-	-	114	-

• Buttonhole patterns / Knopflochmuster



Pattern No. Muster Nr.	01	02	03	04	05	06	07	08	09	10	11	12	13	14	15
Pattern Muster															
Application Anwendungsbereich	Standard buttonholes Normale Knopflöcher		2-step buttonhole Zweistufiges Knopfloch		Rounded end Abgerundete Ecken		Keyhole buttonholes Augenknopflöcher			For knit Für Strickstoffe			Decorative Dekorativ		
Refer to page Siehe Seite	76														

• Quilt patterns
• Quiltmuster



Pattern Muster	01 02 03 04 05 06 07 08 09 10 11 12 13 14 15 16 17
Patterns for crazy quilt / Stichmuster für Crazy Quilt	
Pattern Muster	18 19 20 21 22 23 24 25 26 27 28 29 30 31 32 33 34
	35 36 37 38 39 40 41 42 43 44 45 46 47 48 49 50 51
Pattern Muster	52 53 54 55 56 57 58 59 60 61 62 63 64 65 66 67
Refer to page Siehe Seite	103

• Decorative patterns
• Ziermuster



Pattern Muster	01 02 03 04 05 06 07 08 09 10 11 12 13 14 15 16 17 18
	19 20 21 22 23 24 25 26 27 28 29 30 31 32 33 34 35 36
Pattern Muster	37 38 39 40 41 42 43 44 45 46 47 48 49 50 51 52 53 54
Pattern Muster	55 56 57 58 59 60 61 62 63 64 65 66 67 68 69 70 71 72
Refer to page Siehe Seite	99

3 One point pattern / Punktmuster

Push and choose .
Check the number in this portion and select. .
 will be indicated on top right side of the screen.

Drücken Sie und wählen Sie .
Prüfen Sie die Nummer in dieser Sektion und wählen Sie .
 wird dann oben rechts im Bildschirm angezeigt.

Pattern Muster	01 02 03 04 05 06 07 08 09 10 11 12 13 14 15
Pattern Muster	16 17 18 19 20 21 22 23
Patterns for elongation / Muster zum Strecken	
Pattern Muster	24 25 26 27 28 29 30 31 32 33 34 35 36 37 38
Refer to page Siehe Seite	113~124, 138

4 Letters / Buchstaben

Push and choose .
Check this portion. Input letters by cell phone input.
(Refer to page 119.)
 will be indicated on top right side of the screen.

Drücken Sie und wählen Sie .
Markieren Sie die Sektion. Buchstabeneingabe wie bei
Handy. (Siehe Seite 119.)
 wird dann oben rechts im Bildschirm angezeigt.

Pattern Muster	ABCDEF ABCDEF
	abcdef abcdef
	123456 123456
	@!&'ÄÅ @!&'ÄÅ
Pattern Muster	ABCDEF ABCDEF
	abcdef abcdef
	123456 123456
	@!&'ÄÅ @!&'ÄÅ
Refer to page Siehe Seite	113~124

F600 Dobieranie ściegu / Как выбрать образец строчки

- ☆ Dostępnych jest 225 ściegów.
- ☆ Po włączeniu maszyny automatycznie wybierany jest ścieg prosty ze środkową pozycją igły.
- ☆ Istnieją cztery sposoby wyboru ściegu.
- ☆ Существует 225 образцов строчек.
- ☆ При включении машины автоматически выбирается прямая строчка с положением иглы по центру.
- ☆ Существует 4 способа выбора образца строчки.

Na ekranie są wyświetlone wybrany ścieg oraz stopka której należy z nim użyć.

На ЖК экране вы увидите выбранный образец строчки и обозначение прижимной лапки, которую нужно использовать.

1 Ściegi podstawowe / Прямые образцы

Wciśnij wybierz ścieg i wciśnij

pojawi się w prawej górnej części wyświetlacza.

Нажмите и проверьте образец строчки в этой части и выберите

. В верхней части экрана справа отобразится символ .

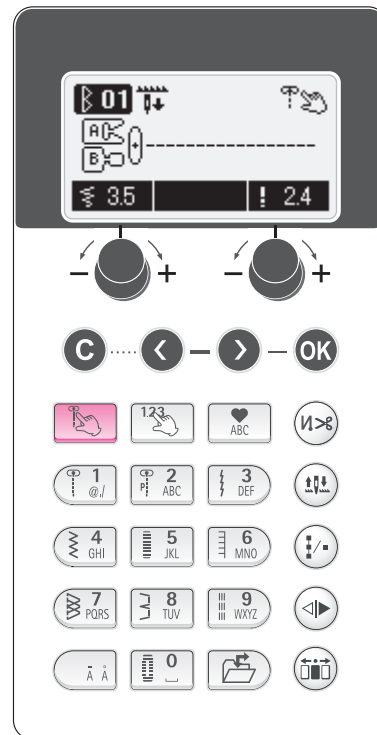

Numer ściegu № обр.	1	2	3	4	5	6	7	8	9	0
Ścieg obr.										
Zastosowanie применение	Sr. poz. igły igła rozp. po centrum Ścieg prosty прямая строчка	Punktowy sztoka Ścieg prosty прямая строчка	Ścieg prosty do mat. elast. прямая строчка для эластичной ткани	Ścieg zuzgawkowaty строчка зигзаг	Naszycanie апликация	Obszycanie шов через край	Ścieg kręty потайная строчка	Ścieg prosty wzposrodku прямая усиленная строчка	Dziurki na guziki выметание пуговичных петель	
Patrz str. см. стр.	63	100	68	69	101	103	71	73	68	76

2 Inne ściegi / Другие образцы

Wciśnij i wybierz typ ściegu. Wybierz ścieg za pomocą numeru.

pojawi się w prawej górnej części ekranu.

Нажмите и выберите тип образца строчки. Выберите образец строчки по номеру.

В верхней части экрана справа отобразится символ .

• Ściegi użytkowe / Используемые строчки

Numer ściegu № обр.	01	02	03	04	05	06	07	08	09	10	11	12	13	14	15	16	17	18	19	20	21	22	23	
Ścieg obr.																								
Zastosowanie применение	Lewa poz. igły положение иглы слева Ścieg prosty прямая строчка	Igła centr. положение иглы по centrum Prosty z zakłocz. punktowym zakrytyj stęжок	Igła lewa положение иглы слева Zuzgawkowaty строчка зигзаг	Igła prawa положение иглы справа Zuzgawkowaty треугольный зигзаг	Zuzgawkowaty треугольный зигзаг	Zuzgawkowaty dwurępkowaty двухретенный зигзаг	Obszycanie строчка через край	Obszycanie (do materiałów cienkich) строчка через край (для легких материалов)	Obszycanie (do materiałów elastycznych) строчка через край (для эластичных материалов)	Obszycanie (do materiałów elastycznych) строчка через край (для эластичных материалов)	Obszycanie (do materiałów elastycznych) строчка через край (для эластичных материалов)	Obszycanie (do materiałów elastycznych) строчка через край (для эластичных материалов)	Obszycanie (do materiałów elastycznych) строчка через край (для эластичных материалов)	Obszycanie (do materiałów elastycznych) строчка через край (для эластичных материалов)	Obszycanie (do materiałów elastycznych) строчка через край (для эластичных материалов)	Obszycanie (do materiałów elastycznych) строчка через край (для эластичных материалов)	Obszycanie (do materiałów elastycznych) строчка через край (для эластичных материалов)	Obszycanie (do materiałów elastycznych) строчка через край (для эластичных материалов)	Obszycanie (do materiałów elastycznych) строчка через край (для эластичных материалов)	Obszycanie (do materiałów elastycznych) строчка через край (для эластичных материалов)	Obszycanie (do materiałów elastycznych) строчка через край (для эластичных материалов)	Obszycanie (do materiałów elastycznych) строчка через край (для эластичных материалов)	Obszycanie (do materiałów elastycznych) строчка через край (для эластичных материалов)	Obszycanie (do materiałów elastycznych) строчка через край (для эластичных материалов)
Patrz str. см. стр.	63	68	69	72	-	71	72	-	-	-	-	-	73	-	-	68	-	-	87	-	-	114	-	

• Ściegi do obszycia dziurek / Образцы строчек для выметывания пуговичных петель



Nr ściegu № обр.	01	02	03	04	05	06	07	08	09	10	11	12	13	14	15
Ścieg обр.															
Zastosowanie применение	Standardowe standardowe petli		Z nasławaną fędzią 2-шовные петли	Zaokrąglone округлые концы	Do dziurek z oszkieł Петли в форме замочной скважины			Do dzianin Петли для трикотажа			Ozdobne Декоративные петли				
Patrz str. см. стр.	76														

• Ściegi hafciarskie

• Образцы для квилтинга



Ścieg ОБРАЗЕЦ	01 02 03 04 05 06 07 08 09 10 11 12 13 14 15 16 17	
	Ściegi do patchworku / Образцы для художественного квилтинга	
	18 19 20 21 22 23 24 25 26 27 28 29 30 31 32 33 34	
	35 36 37 38 39 40 41 42 43 44 45 46 47 48 49 50 51	
	52 53 54 55 56 57 58 59 60 61 62 63 64 65 66 67	
Patrz str. см. стр.	103	

• Ściegi ozdobne

• Декоративные строчки



Ścieg ОБРАЗЕЦ	01 02 03 04 05 06 07 08 09 10 11 12 13 14 15 16 17 18	
	19 20 21 22 23 24 25 26 27 28 29 30 31 32 33 34 35 36	
	37 38 39 40 41 42 43 44 45 46 47 48 49 50 51 52 53 54	
	55 56 57 58 59 60 61 62 63 64 65 66 67 68 69 70 71 72	
	Patrz str. см. стр.	99

3 Symbole / Одноточечный образец

Wciśnij i wybierz

Wybierz numer ściegu i wciśnij.

pojawi się w prawym górnym rogu ekranu.

Нажмите и выберите

Проверьте номер в этом разделе и выберите.

В верхней части экрана справа отобразится символ .

4 Litery / Буквы

Wciśnij i wybierz

Wybierz ścieg i wciśnij Wprowadzaj litery przy pomocy klawiatury. (Strona 119.)

pojawi się w prawym górnym rogu ekranu.

Нажмите и выберите

Проверьте этот раздел. Введите буквы на устройстве ввода как по принципу сотового телефона. (См. стр. 119)

В верхней части экрана справа отобразится символ .

Ścieg ОБРАЗЕЦ	01 02 03 04 05 06 07 08 09 10 11 12 13 14 15	
	16 17 18 19 20 21 22 23	
	Ściegi do wydłużania / Образцы для удлинения	
	24 25 26 27 28 29 30 31 32 33 34 35 36 37 38	
Patrz str. см. стр.	113~124, 138	

Ścieg ОБРАЗЕЦ	ABCDEF ABCDEF	
	abcdef abcdef	
	123456 123456	
	@!&'ÄÅ @!&'ÄÅ	
	ABCDEF ABCDEF	
abcdef abcdef		
123456 123456		
@!&'ÄÅ @!&'ÄÅ		
Patrz str. см. стр.	113~124	

F400 How to select a stitch pattern / Ein Stichmuster auswählen

- ☆ There are 157 types of stitch patterns.
- ☆ When turning on the machine, the straight stitch of the center needle position is chosen automatically.
- ☆ There are 4 methods to select stitch pattern.

- ☆ Es stehen 157 Stichmuster zur Auswahl.
- ☆ Beim Anschalten der Maschine werden automatisch der Geradstich und die mittlere Nadelposition gewählt.
- ☆ Stichmuster können auf vier Arten gewählt werden.

On the LCD screen you will see the selected stitch pattern and the marking of the presser foot to be used.

Auf dem LCD-Bildschirm können Sie das gewählte Stichmuster und die Markierung des geeigneten Nähfußes sehen.

1 Direct patterns / Direktmuster

Push and check the stitch pattern in this portion and select.

will be indicated on top right side of the screen.

Drücken Sie , sehen Sie sich die Stichmuster dieser Sektion an und

wählen Sie . wird dann oben rechts im Bildschirm angezeigt.



Pattern No. Muster Nr.	1	2	3	4	5	6	7	8	9	0
Pattern Muster										
Application Anwendungsbereich	Center needle position Mittlere Nadelposition	Piecing Zusammensetzen	Straight stitch for elastic Geradstich dehnbare	Zigzag stitch Zickzackstich	Applique Applikation	Over casting stitch Versäuberungsstich	Blind stitch Blindstich	Straight reinforced stitch Verstärkter Geradstich	Buttonhole Knopfloch	
	Straight stitch Geradstich									
Refer to page Siehe Seite	63	100	68	69	101	103	71	73	68	76

2 Other patterns / Andere Muster

Push and choose stitch pattern type.

will be indicated on top right side of the screen.

Sie drücken und wählen die Stichmusterart.

wird dann oben rechts im Bildschirm angezeigt.

Select stitch pattern by number.

Wählen Sie das Stichmuster nach Nummer.

• Practical patterns / Praktische Muster

Pattern No. Muster Nr.	01	02	03	04	05	06	07	08	09	10	11	12	13	14	15	18	19	20	21	22	23	
Pattern Muster																						
Application Anwendungsbereich	Left needle position Nadelposition links	Lock stitch (stay stitches) Verschlussstich (bleibende Stiche)	Left needle position Nadelposition links	Right needle position Nadelposition rechts	Three point zig zag Zickzack dreipunktig	Two point zig zag Zickzack zweipunktig	Overcasting stitch Versäuberungsstich	Overcasting stitch Versäuberungsstich	Overcasting stitch Versäuberungsstich	Overcasting stitch Versäuberungsstich	Overcasting stitch Versäuberungsstich	Ornamental pattern Ornamentmuster	Blind stitch Blindstich	Blind stitch Blindstich	Blind stitch Blindstich	Shell tuck Muschelsaumstich	Fly stitch Hosenschlitz-Stich	Bar tack Riegel	Eyelet Ösen	Eyelet Ösen	Darning Stopfen	Button sewing Knöpfe annähen
Refer to page Siehe Seite	63	68	69	72	-	71	72	-	-	-	-	-	73	-	-	-	87	-	-	114	-	

• **Buttonhole patterns / Knopflochmuster**



Pattern No. Muster Nr.	01	02	03	04	05	06	07	08	09	10	11	12	13	14	15
Pattern Muster															
Application Anwendungsbereich	Standard buttonholes Normale Knopflocher		2-step buttonhole Zweistufiges Knopfloch		Rounded end Abgerundete Ecken		Keyhole buttonholes Augenknopflocher				For knit Für Strickstoffe				Decorative Dekoratv
Refer to page Siehe Seite	76														

• **Quilt patterns**
• **Quiltmuster**



Pattern Muster	01 02 03 04 05 06 07 08 09 10
	11 12 13 14 15 16 17 18 19 20
	21 22 23 24 25 26 27 28 29
Refer to page Siehe Seite	103

• **Decorative patterns**
• **Zierrmuster**



Pattern Muster	01 02 03 04 05 06 07 08 09 10 11 12 13
	14 15 16 17 18 19 20 21 22 23 24 25 26
	27 28 29 30 31 32 33 34 35 36 37 38 39
	40 41 42 43 44 45 46 47 48 49
Refer to page Siehe Seite	99

3 **One point pattern / Punktmuster**

Push and choose .

Check the number in this portion and select. .

will be indicated on top right side of the screen.

Drücken Sie und wählen Sie .

Prüfen Sie die Nummer in dieser Sektion und wählen Sie .

wird dann oben rechts im Bildschirm angezeigt.

Pattern Muster	01 02 03 04 05 06 07 08 09 10 11
	12 13 14 15 16 17 18 19 20 21 22 23
	24 25 26 27 28 29 30 31 32 33
Refer to page Siehe Seite	113~124, 138

4 **Letters / Buchstaben**

Push and choose .

Check this portion. Input letters by cell phone input.

will be indicated on top right side of the screen. (Refer to page 119.)

Drücken Sie und wählen Sie .

Markieren Sie die Sektion. Buchstabeneingabe wie bei Handy. (Siehe Seite 119.)

wird dann oben rechts im Bildschirm angezeigt.

Pattern Muster	A B C D E F A B C D E F
	a b c d e f a b c d e f
	1 2 3 4 5 6 1 2 3 4 5 6
	@ ! & ' Ä Ä @ ! & ' Ä Ä
Refer to page Siehe Seite	113~124

F400 Dobieranie ściegu / Как выбрать образец строчки

- ☆ Dostępnych jest 157 ściegów.
- ☆ Po włączeniu maszyny automatycznie wybierany jest ścieg prosty ze środkową pozycją igły.
- ☆ Istnieją cztery sposoby wyboru ściegu.
- ☆ Существует 157 типов образцов строчек.
- ☆ При включении машины автоматически выбирается прямая строчка с положением иглы по центру.
- ☆ Существует 4 способ выбора образца строчки.

Na ekranie są wyświetlone wybrany ścieg oraz stopka której należy z nim użyć.

На ЖК экране вы увидите выбранный образец строчки и обозначение прижимной лапки, которую нужно использовать.

1 Ściegi proste / Прямые образцы

Wciśnij wybierz ścieg i wciśnij

pojawi się w prawej górnej części wyświetlacza.

Нажмите и проверьте образец строчки в этой части и выберите

. В верхней части экрана справа отобразится символ .

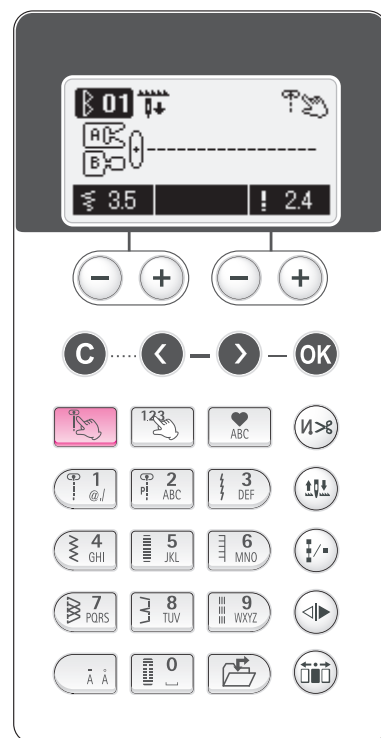

Numer ściegu № обр.	1	2	3	4	5	6	7	8	9	0
Ścieg obp.										
Zastosowanie применение	Sr. poz. igły игла расп. по центру	Punktowy штопка	Ścieg prosty do mat. elast. прямая строчка для эластичной ткани	Ścieg zygawkowaty строчка зигзаг	Naszycanie апликация	Obrysowanie шов через край	Ścieg kłuty потайная строчка	Ścieg prosty wzmocniony прямая усиленная строчка	Dziurki na guziki выметание пуговичных петель	
Patrz str. см. стр.	63	100	68	69	101	103	71	73	68	76

2 Inne ściegi / Другие образцы

Wciśnij i wybierz typ ściegu.

Wybierz ścieg za pomocą numeru.

pojawi się w prawej górnej części ekranu.

Нажмите и выберите тип образца строчки.

Выберите образец строчки по номеру.

В верхней части экрана справа отобразится символ .

• Nuttige steken / Используемые строчки

Numer ściegu № обр.	01	02	03	04	05	06	07	08	09	10	11	12	13	14	15	18	19	20	21	22	23
Ścieg obp.																					
Zastosowanie применение	Igła z lewej положение иглы слева	Igła środkowa положение иглы по центру	Igła z lewej положение иглы слева	Igła środkowa положение иглы справа	Zygawkowaty трехточечный зигзаг	Zygawkowaty dwutoczący zygawkowaty	Zygawkowaty stróżka przez kraj	Obrysowanie (do materiałów cienkich) p stróżka przez kraj (для легких материалов)	Obrysowanie (do materiałów elastycznych) stróżka przez kraj (для эластичных материалов)	Obrysowanie obrazec wyшивания орнамента	Ścieg kłuty potajna stróżka (для эластичных)	Ścieg kłuty do materiałów elastycznych potajna stróżka (для эластичных)	Ścieg kłuty do obrębięcia podłoczący szew	Ścieg kłuty do obrębięcia podłoczący szew	Ścieg kłuty do obrębięcia podłoczący szew	Ścieg kłuty do obrębięcia podłoczący szew	Ścieg kłuty do obrębięcia podłoczący szew	Obszyczenie oszek petlany szew	Obszyczenie oszek petlany szew	Serowanie skreplaający szew	Przyszywanie guzików пршивание пуговиц
Patrz str. см. стр.	63	68	69	72	-	71	72	-	-	-	-	-	73	-	-	-	87	-	-	114	-



• Ściegi do obszywania dziurek/ Образцы строчек для выметывания пуговичных петель

Nr ściegu № обр.	01	02	03	04	05	06	07	08	09	10	11	12	13	14	15
Ścieg обр.															
Zastosowanie применение	Standardowe стандартные петли		Z nasławanymi 2-шовnymi петлями	Zaokrąglone округлые концы	Do dziurek z oszkielem Петли в форме замочной скважины			Do dzianin Петли для трикотажа			Ozdobne Декоративные петли				
Patrz str. см. стр.	76														

• Ściegi hafciarskie

• Образцы для квилтинга



Ściegi ОБРАЗЦЫ	01 02 03 04 05 06 07 08 09 10
	11 12 13 14 15 16 17 18 19 20
	21 22 23 24 25 26 27 28 29
Patrz str. см. стр.	103

• Ściegi ozdobne

• Декоративные строчки



Ściegi ОБРАЗЦЫ	01 02 03 04 05 06 07 08 09 10 11 12 13
	14 15 16 17 18 19 20 21 22 23 24 25 26
	27 28 29 30 31 32 33 34 35 36 37 38 39
	40 41 42 43 44 45 46 47 48 49
Patrz str. см. стр.	99

3 Symbole / Одноточечный образец

Wciśnij i wybierz

Wybierz numer ściegu i wciśnij

123 pojawi się w prawym górnym rogu ekranu.

Нажмите и выберите

Проверьте номер в этом разделе и выберите.

В верхней части экрана справа отобразится символ 123.

Ściegi ОБРАЗЦЫ	01 02 03 04 05 06 07 08 09 10 11
	12 13 14 15 16 17 18 19 20 21 22 23
Ściegi do wydłużania / Образцы для удлинения	24 25 26 27 28 29 30 31 32 33
	2.5 2.5
Patrz str. см. стр.	113~124, 138

4 Litery / Буквы

Wciśnij i wybierz

Wybierz ścieg i wciśnij Wprowadzaj litery przy pomocy klawiatury. (Strona 119.)

pojawi się w prawym górnym rogu ekranu.

Нажмите и выберите

Проверьте этот раздел. Введите буквы на устройстве ввода как по принципу сотового телефона. (См. стр. 119)



В верхней части экрана справа отобразится символ .

Ściegi ОБРАЗЦЫ	A B C D E F A B C D E F
	a b c d e f a b c d e f
	1 2 3 4 5 6 1 2 3 4 5 6
	@ ! & ' Ä Å @ ! & ' Ä Å
Ściegi ОБРАЗЦЫ	A B C D E F
	a b c d e f
	1 2 3 4 5 6
	@ ! & ' Ä Å
Patrz str. см. стр.	113~124

F300 How to select a stitch pattern / Ein Stichmuster auswählen



- ☆ There are 105 types of stitch patterns.
- ☆ When turning on the machine, the straight stitch of the center needle position is chosen automatically.
- ☆ There are 4 methods to select stitch pattern.
- ☆ Es stehen 105 Stichmuster zur Auswahl.
- ☆ Beim Anschalten der Maschine werden automatisch der Geradstich und die mittlere Nadelposition gewählt.
- ☆ Stichmuster können auf vier Arten gewählt werden.

1 Direct patterns / Direktmuster

Push    and check the stitch pattern in this portion and select.

 will be indicated on top right side of the screen.











Drücken Sie   , sehen Sie sich die Stichmuster dieser Sektion an und

wählen Sie .  wird dann oben rechts im Bildschirm angezeigt.

On the LCD screen you will see the selected stitch pattern and the marking of the presser foot to be used.

Auf dem LCD-Bildschirm können Sie das gewählte Stichmuster und die Markierung des geeigneten Nähfußes sehen.



Pattern No. Muster Nr.	1	2	3	4	5	6	7	8	9	0
Pattern Muster										
Application Anwendungsbereich	Center needle position Mittlere Nadelposition	Piecing Zusammensetzen	Straight stitch for elastic Geradstich dehnbare	Zigzag stitch Zickzackstich	Applique Applikation	Over casting stitch Versäuberungsstich	Blind stitch Blindstich	Straight reinforced stitch Verstärkter Geradstich	Buttonhole Knopfloch	
		Straight stitch Geradstich								
Refer to page Siehe Seite	63	100	68	69	101	103	71	73	68	76

2 Other patterns / Andere Muster

Push    and choose stitch pattern type.

 will be indicated on top right side of the screen.





















Sie drücken    und wählen die Stichmusterart.

 wird dann oben rechts im Bildschirm angezeigt.

Select stitch pattern by number. 

Wählen Sie das Stichmuster nach Nummer. 

• Practical patterns / Praktische Muster

Pattern No. Muster Nr.	01	02	03	04	05	06	07	08	09	10	11	12	13	14	15	18	19	20	21	22	23	
Pattern Muster																						
Application Anwendungsbereich	Left needle position Nadelposition links	Center needle position Mittlere Nadelposition	Left needle position Nadelposition links	Right needle position Nadelposition rechts	Three point zig zag Zickzack dreipunktig	Two point zig zag Zickzack zweipunktig	Overcasting stitch Versäuberungsstich	Overcasting stitch Versäuberungsstich	Overcasting stitch Versäuberungsstich	Overcasting stitch Versäuberungsstich	Overcasting stitch Versäuberungsstich	Ornamental pattern Ornamentmuster	Blind stitch Blindstich	Blind stitch Blindstich	Blind stitch Blindstich	Shell tuck Muschelsaumstich	Fly stitch Hosenschlitz-Stich	Bar tack Riegel	Eyelet Ösen	Darning Stopfen	Button sewing Knöpfe annähen	
Refer to page Siehe Seite	63	68	69	72	-	71	72	-	-	-	-	73	-	-	-	87	-	-	114	-	-	

• Buttonhole patterns / Knopflochmuster



Pattern No. Muster Nr.	01	02	03	04	05	06	07	08	09	10	11	12	13	14	15
Pattern Muster															
Application Anwendungsbereich	Standard buttonholes Normale Knopflocher		2-step buttonhole Zweistufiges Knopfloch		Rounded end Abgerundete Ecken		Keyhole buttonholes Augenknopflocher			For knit Für Strickstoffe			Decorative Dekorativ		
Refer to page Siehe Seite	76														

• Quilt patterns
• Quiltmuster



Pattern Muster	01	02	03	04	05	06	07	08	09	10	11	12	13	14	15	16	17	18	19	20	21	22
Refer to page Siehe Seite	103																					

• Decorative patterns
• Ziermuster



Pattern Muster	01	02	03	04	05	06	07	08	09	10	11	12	13	14	15	16	17	18	19	20
Refer to page Siehe Seite	99																			

③ One point pattern / Punktmuster

Push and choose .
Check the number in this portion and select. .
 will be indicated on top right side of the screen.

Drücken Sie und wählen Sie .
Prüfen Sie die Nummer in dieser Sektion und wählen Sie .
 wird dann oben rechts im Bildschirm angezeigt.

Pattern Muster	01	02	03	04	05	06	07	08	09	10	11	12	Patterns for elongation / Muster zum Strecken										
Refer to page Siehe Seite														113~124, 138									

④ Letters / Buchstaben

Push and choose .
Check this portion. Input letters by cell phone input.
(Refer to page 119.)
 will be indicated on top right side of the screen.

Drücken Sie und wählen Sie .
Markieren Sie die Sektion. Buchstabeneingabe wie bei
Handy. (Siehe Seite 119.)
 wird dann oben rechts im Bildschirm angezeigt.

Pattern Muster	A B C D E F	A B C D E F	a b c d e f	a b c d e f	1 2 3 4 5 6	1 2 3 4 5 6	@ ! & ' Ä Å	@ ! & ' Ä Å
Refer to page Siehe Seite	113~124							

F300 Dobieranie ściegu / Как выбрать образец строчки

- ☆ Dostępne jest 105 ściegów.
- ☆ Po włączeniu maszyny automatycznie wybierany jest ścieg prosty ze środkową pozycją igły.
- ☆ Istnieją cztery sposoby wyboru ściegu.
- ☆ Существует 105 типов образцов строчек.
- ☆ При включении машины автоматически выбирается прямая строчка с положением иглы по центру.
- ☆ Существует 4 способа выбора образца строчки.

Na ekranie są wyświetlone wybrany ścieg oraz stopka której należy z nim użyć.

На ЖК экране вы увидите выбранный образец строчки и обозначение прижимной лапки, которую нужно использовать.

1 Ściegi proste / Прямые образцы

Wciśnij wybierz ścieg i wciśnij .

pojawi się w prawej górnej części wyświetlacza.

Нажмите и проверьте образец строчки в этой части и выберите

. В верхней части экрана справа отобразится символ .

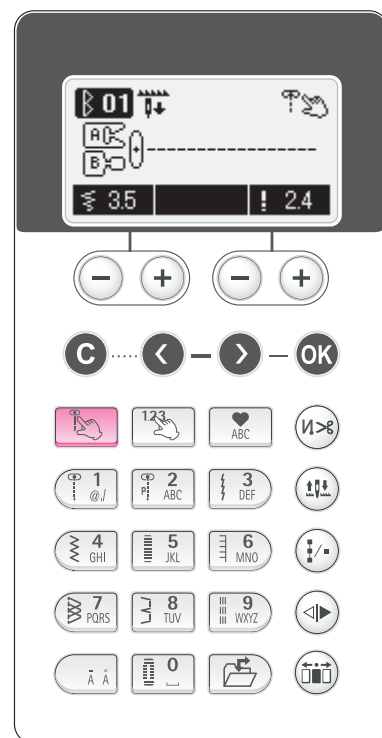

Numer ściegu № обр.	1	2	3	4	5	6	7	8	9	0
Ścieg obr.										
Zastosowanie применение	Sr. poz. igły rozp. po centrum Ścieg prosty прямая строчка	Punktowy sztoka Ścieg prosty do mat. elast. прямая строчка для эластичной ткани	Ścieg prosty do mat. elast. прямая строчка для эластичной ткани	Ścieg zygawkowaty строчка зигзаг	Naszycanie aplikacji Нашивание аппликации	Obrzucanie szwa przez край Обработка шва через край	Ścieg kłujący потягивая строчка	Ścieg prosty wzmożsioną прямая усиленная строчка	Wyżęwanie pętlowniczych pętel Вытягивание петловочных петель	
Patrz str. см. стр.	63	100	68	69	101	103	71	73	68	76

2 Inne ściegi / Другие образцы

Wciśnij i wybierz typ ściegu.

Выберите тип строчки по номеру.

pojawi się w prawej górnej części ekranu.

Нажмите и выберите тип образца строчки.

Выберите образец строчки по номеру.

В верхней части экрана справа отобразится символ .

• Nuttige steken / Используемые строчки

Numer ściegu № обр.	01	02	03	04	05	06	07	08	09	10	11	12	13	14	15	18	19	20	21	22	23	
Ścieg obr.																						
Zastosowanie применение	Igła z lewej положение иглы слева Ścieg prosty прямая строчка	Igła środkową положение иглы по центру Prosty z zakłócz. punktu zakryty szew	Igła z lewej положение иглы слева Zygawkowaty строчка зигзаг	Igła środkową положение иглы справа Zygawkowaty строчка зигзаг	Zygawkowaty треугольный зигзаг	Zygawkowaty двуточечный зигзаг	Obrzucanie строчка через край	Obrzucanie (do materiałów cienkich) строчка через край (для легких материалов)	Obrzucanie (do materiałów elastycznych) строчка через край (для эластичных материалов)	Obrzucanie (do materiałów elastycznych) строчка через край (для эластичных материалов)	Obrzucanie (do materiałów elastycznych) строчка через край (для эластичных материалов)	Obrzucanie (do materiałów elastycznych) строчка через край (для эластичных материалов)	Obrzucanie (do materiałów elastycznych) строчка через край (для эластичных материалов)	Obrzucanie (do materiałów elastycznych) строчка через край (для эластичных материалов)	Obrzucanie (do materiałów elastycznych) строчка через край (для эластичных материалов)	Stożkowy потягивая строчка	Rybiek короткая фигурная строчка	Obszywanie oszek петельный шов	Obszywanie oszek петельный шов	Serowanie скрепляющий шов	Przyszywanie guzików приманение пуговиц	Przyszywanie guzików приманение пуговиц
Patrz str. см. стр.	63	68	69	69	72	-	71	72	-	-	-	-	73	-	-	-	87	-	-	114	-	



• Ściegi do obszywania dziurek/ Образцы строчек для выметывания пуговичных петель

Nr ściegu № обр.	01	02	03	04	05	06	07	08	09	10	11	12	13	14	15
Ścieg обр.															
Zastosowanie применение	Standardowe стандартные петли		Z nastawami ręcznymi 2-шовные петли	Zaokrąglone Округлые концы	Do dziurek z oszkiem Петли в форме замочной скважины			Do dzielim Петли для трикотажа			Ozdobne Декоративные петли				
Patrz str. см. стр.	76														

• Ściegi hafciarskie
• Образцы для квилтинга



Ścieg ОБРАЗЕЦ	01 02 03 04 05 06 07 08 09 10 11	
	12 13 14 15 16 17 18 19 20 21 22	
Patrz str. см. стр.	103	

• Ściegi ozdobne
• Декоративные строчки



Ścieg обр.	01 02 03 04 05 06 07 08 09 10	
	11 12 13 14 15 16 17 18 19 20	
Patrz str. см. стр.	99	

3 Symbole / Одноточечный образец

Wciśnij i wybierz .
Wybierz numer ściegu i wciśnij. .
 pojawi się w prawym górnym rogu ekranu.

Нажмите и выберите .
Проверьте номер в этом разделе и выберите. .
В верхней части экрана справа отобразится символ .

Ścieg ОБРАЗЕЦ	01 02 03 04 05 06 07 08 09 10	
	11 12	
Zie pagina см. стр.	Rekbare steken / Образцы для удлинения	
	13 14 15 16 17 18	
113~124, 138		

4 Litery / Буквы





DWciśnij i wybierz .
Wybierz ścieg i wciśnij. . Wprowadzaj litery przy pomocy
klawiatury.
(Strona 119.)
 pojawi się w prawym górnym rogu ekranu.

Нажмите и выберите .
Проверьте этот раздел. . Введите буквы на устройстве
ввода как по принципу сотового
телефона. (См. стр. 119)
В верхней части экрана справа отобразится символ .

Ścieg ОБРАЗЕЦ	A B C D E F	A B C D E F
	a b c d e f	a b c d e f
Zie pagina см. стр.	1 2 3 4 5 6	1 2 3 4 5 6
	@ ! & ' Ä Å	@ ! & ' Ä Å
113~124		

Straight stitch / Geradstich / Ściegi proste / Прямая строчка

		
	Pattern No. / Muster Nr. Numer ściegu / Образец №	Direct 1 / Direkt 1 / Podstawowy 1 / прямой 1
	Presser foot / Nähfuß Stopka / Прижимная лапка	Standard presser foot (A) / Normalfuß (A) Stopka standardowa (A) / стандартная прижимная лапка (A)
	Thread tension / Fadenspannung Naprężenie nici / Натяжение нити	Auto / Auto / Auto / авто

 Attention	Turn off the power before replacing the presser foot.
 Vorsicht	Vor dem Wechseln des Nähfußes die Maschine ausschalten.
 Uwaga	Przed wymianą stopki wyłącz zasilanie.
 Внимание	Перед заменой прижимной лапки отключите машину от электросети.

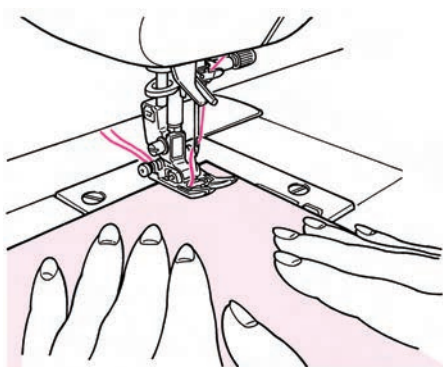

■ Sewing start

Pull the needle and bobbin threads under the presser foot to the rear of the machine and lower the presser foot to start sewing.

■ Nähbeginn

Ziehen Sie Ober- und Unterfaden unter dem Nähfuß nach hinten und senken Sie den Nähfuß auf den Stoff.

■ Początek szycia

Przeciagnij nić górną i dolną pod stopką w kierunku tyłu maszyny i opuść stopkę by rozpocząć szycie.

■ Начало строчки

Заведите верхнюю и нижнюю нить под прижимную лапку по направлению к задней стороне машины и опустите прижимную лапку, чтобы начать выполнять строчку.

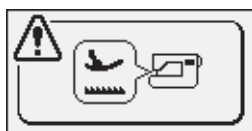

This means presser foot is up. Lower the presser foot to start sewing.
 Das zeigt an, dass der Nähfuß hoch gestellt ist. Senken Sie den Nähfuß, um zu nähen.
 Symbol ten wskazuje, że stopka jest podniesiona. Opuść stopkę, aby rozpocząć szycie.
 Это означает, что прижимная лапка поднята. Опустите прижимную лапку.

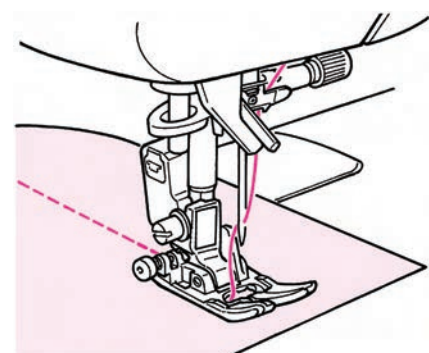

■ Sewing end

Stop sewing and push the thread trimming button to trim the threads.

<by thread trimming button>

Push the thread trimming button to trim the threads.

<by foot controller>

Push heel side of the foot controller to trim the threads.

* This function can be cancelled. (Refer to page 129.)

■ Nähabschluss

Sie stoppen das Nähen und drücken die Fadenschneidetaste, um die Fäden abzuschneiden.

<per Fadenschneidetaste>

Sie drücken die Fadenschneidetaste, um die Fäden abzuschneiden.

<per Fußanlasser>

Sie drücken die Absatzseite des Fußanlassers nach unten, um die Fäden abzuschneiden.

* Diese Funktion kann auch gelöscht werden. (Siehe Seite 129.)

■ Koniec szycia

Przerwij szycie i wciśnij przycisk odcinacza nici by odciąć nici.

<przy pomocy przycisku odcinacza>

DWciśnij przycisk odcinacza nici by odciąć nici.

<przy pomocy regulatora obrotów>

Wciśnij piętą regulator obrotów by odciąć nici.

* Ta funkcja może zostać wyłączona. (Patrz strona 129.)

■ Завершение строчки

Остановите строчку и задействуйте функцию обрезки нити.

<нажатием на кнопку обрезки нити>

Для обрыва нитей нажмите на соответствующую кнопку.

<нажатием на ножную педаль>

Для обрыва нитей нажмите на пятую область ножной педали.

* Эту функцию можно отменить. (см. стр. 129.)

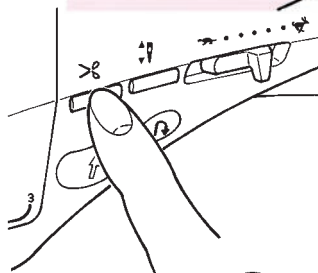

Thread trimming foot switch

Fußschalter für Fadenschnitt

Nożny przełącznik obcinacza nici

Ножной переключатель обрезки нити



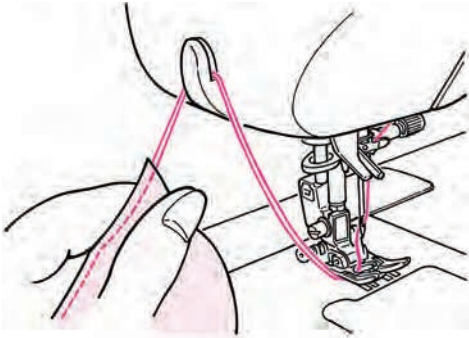

* You can also cut the threads by the thread cutter at the face plate cover.

* Sie können die Fäden auch mit dem Fadenschneider am Maschinenarm abschneiden.

* Możesz również odciąć nici odcinaczem znajdującym się przy osłonie bocznej.

* Вы также можете перерезать нити при помощи механизма обрезки нитей, расположенного у крышки лицевой панели.

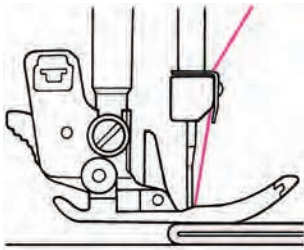

■ When sewing the edge of thick fabrics

Turn the hand wheel and let the needle enter at the position of sewing start. Push the black button by finger and lower the presser foot. Release the finger from the black button and start sewing. When the presser foot will be on the fabric completely, the black button will be disengaged automatically.

■ Nähen von dicken Stoffrändern

Drehen Sie das Handrad, um die Nadel beim Nähbeginn in die gewünschte Stoffstelle zu senken. Drücken Sie mit dem Finger den schwarzen Knopf ein und senken Sie den Nähfuß. Den schwarzen Knopf los lassen und zu nähen beginnen. Wenn der Nähfuß ganz auf dem Stoff ist, löst sich der schwarze Knopf von selbst.

■ Zszywanie krawędzi grubych materiałów.

Opuść igłę kołem ręcznym tak, aby wbiła się w miejscu gdzie ma rozpocząć się szycie. Następnie wciśnij i przytrzymaj czarny przycisk i opuść stopkę. Puść czarny przycisk o rozpoczęciu szycia. Gdy cała stopka znajdzie się na materiale działanie czarnego przycisku zakończy się samoczynnie.

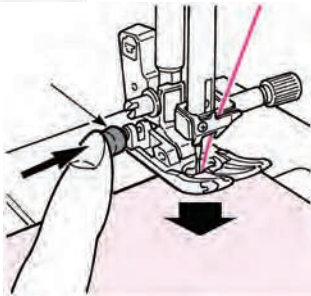

■ Для строчки по краю плотной ткани

Поверните маховик и введите иглу в ткань в позиции начала строчки. Нажмите пальцем черную кнопку и опустите прижимную лапку. Уберите палец с черной кнопки и начните выполнять строчку. Когда прижимная лапка полностью окажется на ткани, черная кнопка автоматически примет исходное положение.

■ When changing the sewing direction

Stop sewing in front of the predetermined position and then continue to sew, stitch by stitch, by using needle up/down button until the target point. Leave the needle inside the fabrics and raise the presser foot. With the needle inside the fabrics change the sewing direction, lower the presser foot and then start sewing.

■ Die Nährichtung ändern

Stoppen Sie die Näharbeit vor der gewünschten Richtungsänderung und nähen Sie dann Stich für Stich mit der Taste Nadel heben/senken bis zur Eckstelle. Lassen Sie die Nadel im Stoff und heben Sie den Nähfuß an. Sie ändern die Richtung (die Nadel bleibt im Stoff), senken den Nähfuß und nähen dann wieder weiter.

■ Zmiana kierunku szycia

Wstrzymaj szycie przed miejscem, w którym kierunek szycia ma zostać zmieniony. Doszyj do miejsca zmiany kierunku używając przełącznika pozycji igły. Pozostaw igłę w pozycji dolnej i podnieś stopkę. Z igłą wbicią w tkaninę zmień kierunek szycia, następnie opuść stopkę i wznów szycie.

■ Для изменения направления строчки

Остановите строчку в точке поворота и затем продолжите строчку стежок за стежком при помощи кнопки «поднять/опустить иглу». Оставьте иглу в ткани и поднимите прижимную лапку. Пока игла находится в ткани, измените направление строчки, опустите прижимную лапку и затем начните строчку.

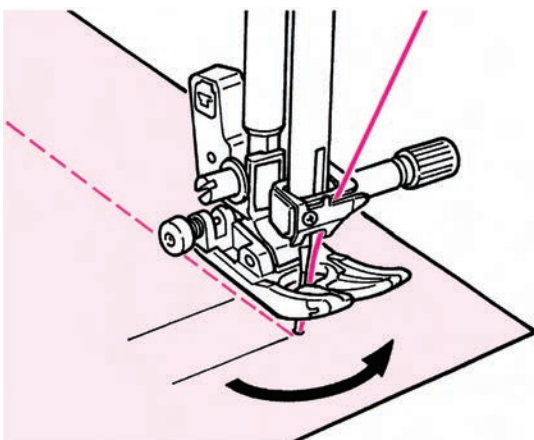

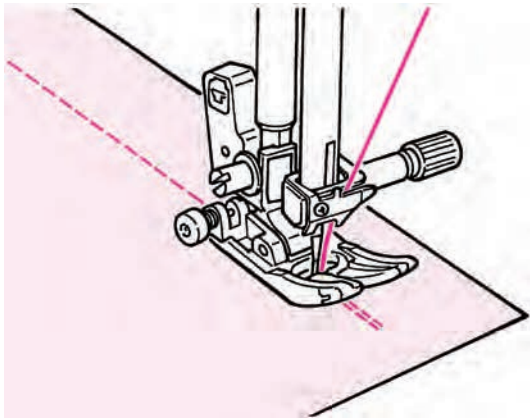

■ Lock stitch after sewing-end

<When start/stop button is used>

After the sewing is finished, push the reverse stitch button. While it is pressed, the machine will sew reverse and when it is released, the machine will stop sewing reverse.

* When reverse stitching, the sewing speed is slow.

<When foot controller is used>

The machine will sew reverse at almost the same speed as the normal sewing. When the reverse stitch button is released, the machine sews straight.

■ Lock-Stich am Ende der Näharbeit

<Mit der Start/Stop-Taste>

Wenn das Nähen fertig ist, drücken Sie die Rückwärtstaste. Solange diese Taste eingedrückt ist, näht die Maschine rückwärts, beim Loslassen hört sie auf, rückwärts zu nähen.

* Die Maschine näht beim Rückwärtsstich langsam.

<Mit dem Fußanlasser>

Hiermit näht die Maschine fast so schnell rückwärts wie vorwärts. Wenn die Rückwärtstaste losgelassen wird, näht die Maschine wieder vorwärts.

■ Zakańczanie ściegu

<Przy użyciu przycisku start/stop>

Po zatrzymaniu maszyny wciśnij przycisk ściegu wstecznego - przy wciśniętym przycisku maszyna szyje do tyłu, a po jego puszczeniu maszyna zatrzyma się.

* Podczas szycia wstecz maszyna szyje powoli.

<Przy użyciu regulatora obrotów>

Maszyna będzie szyła z prędkością podobną do zwykłej prędkości szycia.

Gdy przycisk ściegu wstecznego zostanie zwolniony maszyna wznowi szycie do przodu.

■ Закрепление строчки после ее завершения

<когда используется кнопка «пуск/останов» >

После завершения строчки нажмите на кнопку обратной строчки. Пока эта кнопка нажата, машина будет выполнять обратную строчку, если кнопку отпустить, то машина прекратит выполнение обратной строчки.

* Во время выполнения обратной строчки машина работает на медленной скорости.

<когда используется ножная педаль>

Машина будет выполнять обратную строчку почти на той же скорости, что и при обычной строчке. Если отпустить кнопку обратной строчки, машина начнет выполнять обычную прямую строчку вперед.

On center needle position basis
Gemessen ab mittlerer Nadelposition
Względem środkowego położenia igły
расположение иглы по центру

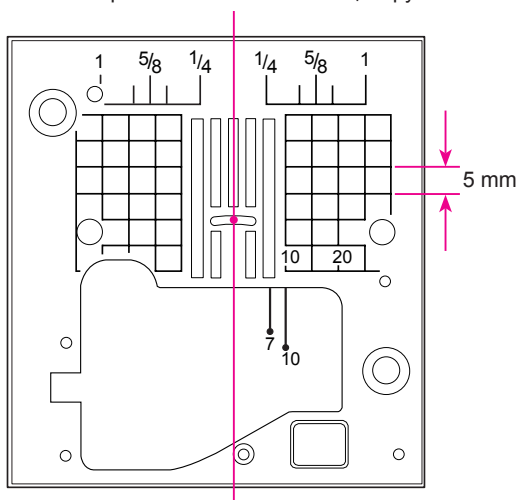

★ Seam guide line on the throat plate

Align the fabric edge with a seam guide line and sew.

* Numbers on the guide line show the distance in mm and inches between the center needle position and the guide line.

Numbers, 7, 10 and 20 are millimeter.

Numbers, 1/4, 5/8 and 1 are inches.

★ Saummaße auf der Stichplatte

Richten Sie den Stoffrand an der geeigneten Saumlinie der Stichplatte aus.

* Die Zahlen der Saumlinien zeigen den Abstand zwischen der mittleren Nadelposition und der Linie in mm und Zoll.

7, 10 und 20 sind Millimeter,

1/4, 5/8 und 1 sind Zoll.

★ Podziałka liniowa na płytce ściegowej

Ustaw krawędź tkaniny względem podziałki liniowej i ściegu.

* Liczby na podziałce liniowej to odległości w milimetrach i calach między centralną pozycją igły a linią podziałki.

Liczby 7, 10, 20 są w milimetrach.

Liczby 1/4, 5/8 i 1 są w calach.

★ Направляющая линия края ткани на игольной пластинке

Выровняйте край ткани по направляющей и выполняйте строчку.

* Числа на направляющей показывают расстояние в мм и дюймах между расположением иглы по центру и направляющей линией.

Числа 7, 10 и 20 – расстояние в мм.

Числа 1/4, 5/8 и 1 – расстояние в дюймах.

★ **Automatic lock stitch and thread trimming**
 ★ **Automatischer Verschlussstich und Fadenschneidertaste**
 ★ **Automatyczne zakańczanie ściegu i odcinanie nici.**
 ★ **Автоматическое закрепление строчки и обрыв нитей**

Example: straight stitch
 Beispiel: Geradstich
 Przykład: ścieg prosty
 Пример: пряма строчка

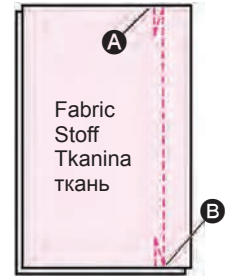

After selecting a stitch pattern, push (И>8) one time.

The machine will sew a few reverse stitches (lock stitches), trim both needle and bobbin threads and stop.

Symbol on screen: И>8

When (И>8) is pushed once again, this function will be cancelled.

Nach der Wahl des Stichmusters einmal auf (И>8) drücken.

Die Maschine näht dann einige Rückwärtsstiche (Verschlussstiche), schneidet beide Fäden ab und stoppt.

Symbol im Bildschirm: И>8

Nochmals (И>8) drücken löscht diese Funktion wieder.

Po wybraniu rodzaju ściegu wciśnij jednokrotnie (И>8)

DMaszyna wykona kilka kroków do tyłu (zakańczanie), odetnie nić górną i dolną i zatrzyma się.

Symbol na ekranie: И>8

Gdy (И>8) zostanie wciśnięty ponownie spowoduje to wyłączenie funkcji automatycznego zakańczania ściegu i odcinania nici.

После выбора образца строчки нажмите (И>8) 1 раз.

Машина выполнит несколько стежком назад (закрепление строчки), обрежет обе нити – верхнюю и нижнюю и остановится.

Символ на экране: И>8

При повторном нажатии (И>8) эта функция будет отключена.

1

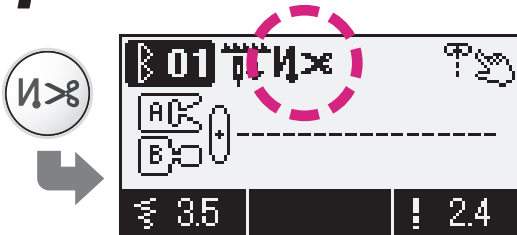

● After selecting a pattern, you can press (И>8) to display И>8 on the screen.

● Drücken Sie nach der Musterwahl (И>8) um И>8 im Bildschirm zu sehen.

● Po wybraniu ściegu wciśnij (И>8). Na wyświetlaczu pojawi się: И>8 sygnalizującą aktywność funkcji.

● После выбора образца вы можете нажать (И>8) и на экране отобразится символ И>8.

2

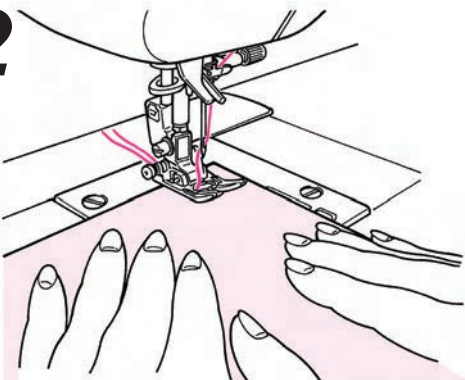

● Place the fabric in the sewing start position and begin sewing. (A)
 The machine sews a few back stitches and continue.

● Legen Sie den Stoff in die Startposition und nähen Sie. (A)
 Die Maschine näht ein paar Rückwärtsstiche und näht dann normal weiter.

● Umieść materiał w pożądanym miejscu i rozpocznij szycie. (A)
 Maszyna wykona kilka kroków do tyłu po czym będzie kontynuować szycie.

● Поместите ткань в позицию для начала строчки. (A)
 Машина выполнит несколько стежков назад и продолжит строчку вперед.

3

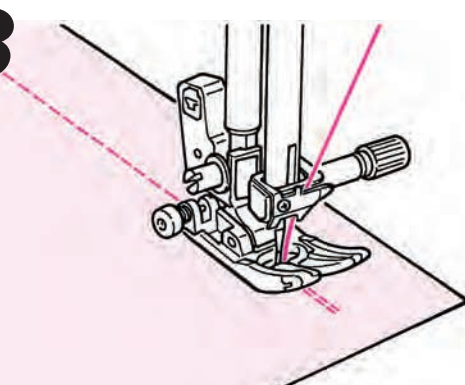

● Press the reverse stitch button. (B)
 The machine sews reverse stitches, stop sewing and trim both needle and bobbin threads automatically.

● Drücken Sie die Rückwärtstaste. (B)
 Die Maschine näht automatisch einige Rückwärtsstiche, hört auf zu nähen und schneidet beide Fäden ab.

● Wciśnij przycisk ściegu wstecznego. (B)
 Maszyna wykona kilka kroków wstecz, zatrzyma się i odetnie nici automatycznie.

● Нажмите кнопку обратной строчки. (B)
 Машина выполнит несколько стежков назад, прекратит строчку и автоматически обрежет верхнюю и нижнюю нити.

★ How to change needle positions / How to change the stitch length

★ Nadelposition ändern / Stichlänge ändern

★ Zmiana położenia igły / Zmiana długości ściegu

★ Как изменить положение иглы/ Как изменить длину стежка

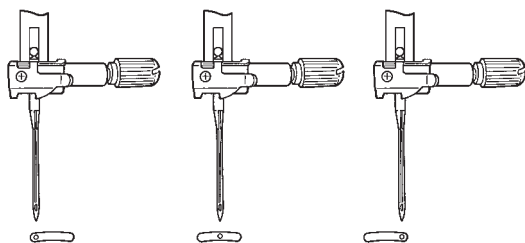
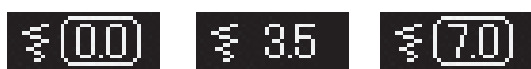
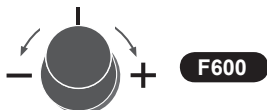
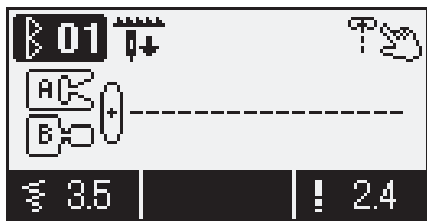

■ When changing the needle position of straight stitch

It is possible to change the needle position with the zigzag width adjusting dial/button.

F600

Turning to the left (- side), the needle moves to the left.
Turning to the right (+ side), the needle moves to the right.

F400 / F300

Pushing "-", the needle moves to the left.
Pushing "+", the needle moves to the right.

■ Nadelposition beim Geradstich ändern

Die Nadelposition kann mit dem Einstell-Rad/Schalter für Zickzackbreite geändert werden.

F600

Nach links drehen (- Seite) bewegt die Nadel nach links.
Nach rechts drehen (+ Seite) bewegt die Nadel nach rechts.

F400 / F300

Auf "-" drücken bringt die Nadel nach links.
Auf "+" drücken bringt die Nadel nach rechts.

■ Zmiana pozycji igły w ściegu prostym

Pozycję igły można zmienić pokrętle/przyciskiem regulującym szerokość ściegu.

F600

Obrót w lewo (w stronę -), przesuwa igłę w lewo.
Obrót w prawo (w stronę +), przesuwa igłę w prawo.

F400 / F300

Wciśnięcie "-", przesuwa igłę w lewo.
Wciśnięcie "+", przesuwa igłę w prawo.

■ Для замены положения иглы при прямой строчке

При помощи диска/кнопки для регулирования ширины зигзаг-стежка можно изменить положение иглы.

F600

При повороте диска влево (в сторону -), игла смещается влево.
При повороте диска вправо (в сторону +), игла смещается вправо.

F400 / F300

При нажатии "-", игла смещается влево.
При нажатии "+", игла смещается вправо.

■ When changing the stitch length

It is possible to change the stitch length with the stitch length adjusting dial/button.

F600

Turning to the left (- side), the displayed value becomes smaller and the stitch length becomes smaller accordingly.
Turning to the right (+ side), the displayed value becomes larger and the stitch length becomes larger.

F400 / F300

Pushing "-", the displayed value becomes smaller and the stitch length becomes smaller accordingly.
Pushing "+", the displayed value becomes larger and the stitch length becomes larger.

■ Die Stichlänge ändern

Die Stichlänge kann mit dem Einstell-Rad/Schalter für Stichlänge geändert werden.

F600

Nach links drehen (- Seite) reduziert den angezeigten Zahlenwert – die Stiche werden entsprechend kürzer.
Nach rechts drehen (+ Seite) erhöht den angezeigten Zahlenwert, die Stiche werden entsprechend länger.

F400 / F300

Auf "-" drücken reduziert den angezeigten Zahlenwert – die Stiche werden entsprechend kürzer.
Auf "+" erhöht den angezeigten Zahlenwert – die Stiche werden länger.

■ Zmiana długości ściegu w ściegu prostym

Szerokość ściegu można zmienić pokrętle/przyciskiem regulującym długość ściegu.

F600

Obracanie regulatora długości ściegu w lewo (w stronę -) spowoduje wyświetlenie mniejszej wartości i zmniejszenie długości ściegu.
Obracanie regulatora długości ściegu w prawo (w stronę +) spowoduje wyświetlenie większej wartości i zwiększenie długości ściegu.

F400 / F300

Wciśnięcie przycisku "-" spowoduje wyświetlenie mniejszej wartości i zmniejszenie długości ściegu.
Wciśnięcie przycisku "+" spowoduje wyświetlenie większej wartości i zwiększenie długości ściegu.

■ Для замены длины стежка

При помощи диска/кнопки регулирования длины стежка можно изменить длину стежка.

F600

При повороте диска влево (в сторону -), отображаемое значение уменьшается и соответственно уменьшается длина стежка.
При повороте диска вправо (в сторону +), отображаемое значение увеличивается и соответственно увеличивается длина стежка.

F400 / F300

При нажатии "-", отображаемое значение уменьшается и соответственно уменьшается длина стежка.
При нажатии "+", отображаемое значение увеличивается и соответственно увеличивается длина стежка.

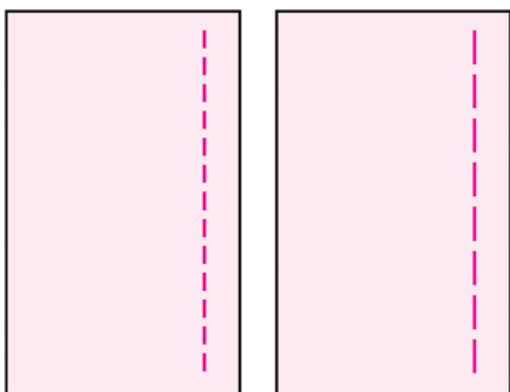
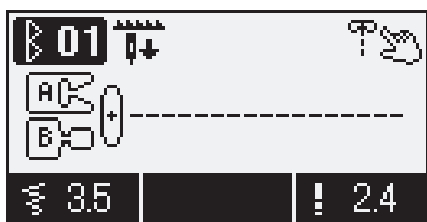

★ Other straight stitch patterns / ★ Andere Geradstichmuster
 ★ Inne wzory ściegu prostego / ★ Другие образцы прямых строчек

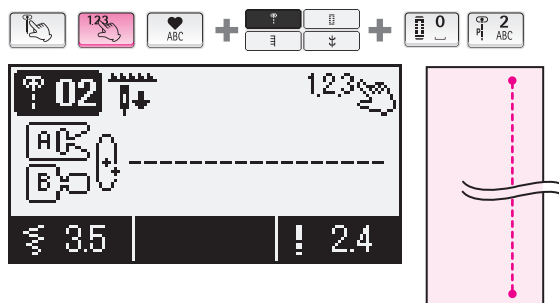

■ Lock stitch (stay stitches)

At the sewing-end, push the reverse stitch button. The machine will sew several stay stitches and stop.

■ Verschlussstich (bleibende Stiche)

Wenn Sie mit der Näharbeit fertig sind, drücken Sie die Rückwärtstaste. Die Maschine näht Verschlussstiche und stoppt.

■ Ścieg prosty (z zakończeniem punktowym)

Po zakończeniu szycia wciśnij przycisk ściegu wstecznego. Maszyna wykona kilka kroków w miejscu i zatrzyma się.

■ Закрытый стежок (челночный стежок)

В конце выполнения строчки нажмите на кнопку обратной строчки. Машина выполнит несколько закрытых стежков и остановится.

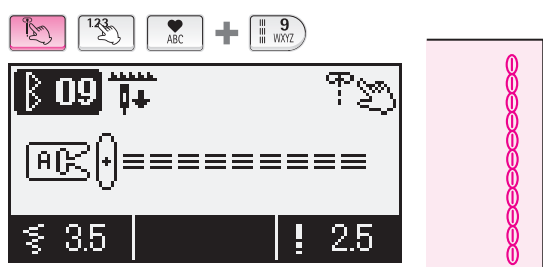

■ Reinforced stretch stitch

The reinforcing stretch stitch helps reinforce seams when used for sewing of elastic fabric or the force-exerted part of fabric that is likely to fray.

■ Verstärkter Stretchstich

Der verstärkte Stretchstich festigt die Nähe dehnbarer Stoffe oder von leicht ausfransenden Stoffteilen, die starkem Druck ausgesetzt sind.

■ Ścieg prosty wzmocniony do materiałów elastycznych

Ścieg ten pozwala wzmocnić szwy gdy szyty materiał jest elastyczny lub jego część jest narażona na strzępienie się.

■ Укрепленная строчка стретч

Укрепленная строчка стретч помогает закрепить края при стачивании эластичной ткани со стороны, наиболее подверженной изнашиванию.



■ Straight stitch for elastic fabric

Finished seams are elastic. This stitch system can be used for producing straight stitches on elastic fabrics such as knits and jersey.

■ Geradstich für dehnbare Stoffe

Die fertigen Säume sind dehnbar. Mit diesem Stichmuster nähen Sie gerade Stiche auf dehnbaren Stoffen wie Strick und Jersey.

■ Ścieg prosty do materiałów elastycznych

Szwy są elastyczne. Ten ścieg może zostać użyty by uzyskać proste ściegi na elastycznych materiałach takich jak dzianiny czy dżerseje.

■ Прямая строчка для эластичной ткани

Обработанные края эластичны. Этот вид строчки используется для выполнения прямой строчки по эластичным тканям, таким как трикотаж и джерси.

F600 Only

nur F600

Тільки F600

только для F600

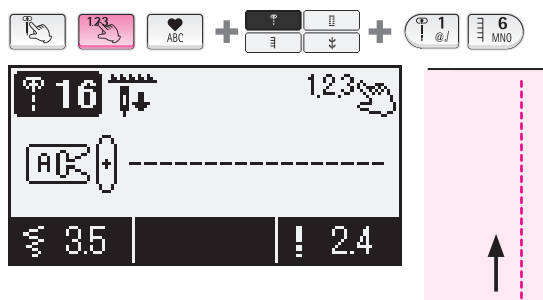

■ Reverse straight stitch

Machine starts to sew reverse and when reverse stitch button is pushed, it sews forward.

■ Gerader Rückwärtsstich

Die Maschine fängt direkt an, rückwärts zu nähen und wenn die Rückwärtstaste gedrückt wird, näht sie vorwärts.

■ Prosty ścieg wsteczny

Maszyna szyje wstecz. Gdy zostanie wciśnięty przycisk ściegu wstecznego maszyna zaczyna szyć do przodu.

■ Обратная прямая строчка

Машина выполняет несколько стежков назад, и при нажатии кнопки обратной строчки возобновляет строчку вперед.

Zigzag stitch / Zickzackstich / Ścieg zygzakowaty / Строчка зигзаг

	Pattern No. / Muster Nr. Numer ściegu / Образец №	Direct 4 / Direkt 4 / Podstawowy 4 / прямой 4
	Presser foot / Nähfuß Stopka / Прижимная лапка	Standard presser foot (A) / Normalfuß (A) Standardowa (A) / стандартная прижимная лапка (A)

	Attention	Turn off the power before replacing the presser foot.
	Vorsicht	Vor dem Wechseln des Nähfußes die Maschine ausschalten.
	Uwaga	Przed wymianą stopki wyłącz zasilanie.
	Внимание	Перед заменой прижимной лапки отключите машину от электросети.

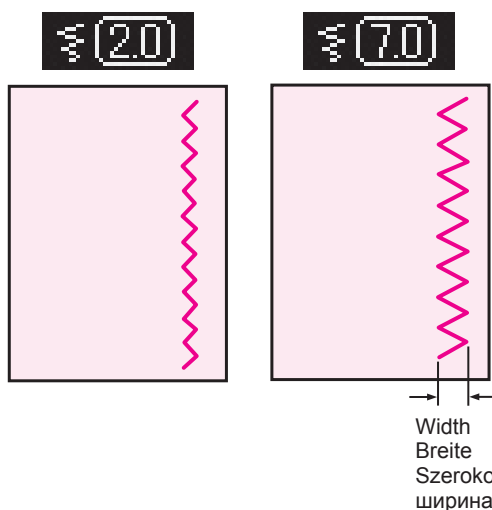
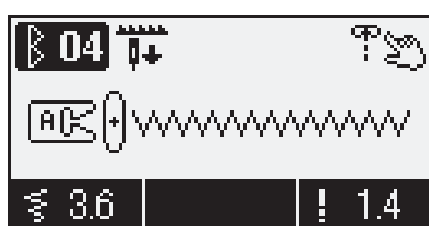

■ When changing the zigzag width

The zigzag width can be adjusted while sewing.

F600 Turning to the left (- side), displayed value becomes smaller and the zigzag width becomes smaller accordingly.
Turning to the right (+ side), displayed value becomes larger and the zigzag width becomes larger accordingly.

F400 / F300 Pushing "-", displayed value becomes smaller and the zigzag width becomes smaller accordingly.
Pushing "+", displayed value becomes larger and the zigzag width becomes larger accordingly.

■ Die Zickzack-Breite ändern

Die Zickzack-Breite kann während des Nähens geändert werden.

F600 Nach links drehen (- Seite) reduziert den angezeigten Zahlenwert – die Zickzackbreite wird entsprechend schmaler.
Nach rechts drehen (+ Seite) erhöht den angezeigten Zahlenwert – der Zickzackstich wird entsprechend breiter.

F400 / F300 Auf "-" drücken reduziert den angezeigten Zahlenwert – der Zickzackstich wird entsprechend schmaler.
Auf "+" drücken erhöht den angezeigten Zahlenwert – der Zickzackstich wird entsprechend breiter.

■ Zmiana szerokości zygzaku

Szerokość zygzaku może zostać zmieniona podczas szycia.

F600 Obrót w lewo (w stronę -) spowoduje wyświetlenie mniejszej liczby i zmniejszenie szerokości zygzaku.
Obrót w prawo (w stronę +) spowoduje wyświetlenie większej liczby i zwiększenie szerokości zygzaku.

F400 / F300 Wciśnięcie "-", spowoduje wyświetlenie mniejszej liczby i zmniejszenie szerokości zygzaku.
Wciśnięcie "+", spowoduje wyświetlenie większej liczby i zwiększenie szerokości zygzaku.

■ Для изменения ширины строчки зигзаг

Во время выполнения строчки можно отрегулировать ее ширину.

F600 При повороте диска влево (в сторону -), отображаемое значение уменьшается и соответственно уменьшается ширина строчки зигзаг.
При повороте диска вправо (в сторону +), отображаемое значение увеличивается и соответственно увеличивается ширина строчки зигзаг.

F400 / F300 При нажатии "-", отображаемое значение уменьшается и соответственно уменьшается ширина строчки зигзаг.
При нажатии "+", отображаемое значение увеличивается и соответственно увеличивается ширина строчки зигзаг.

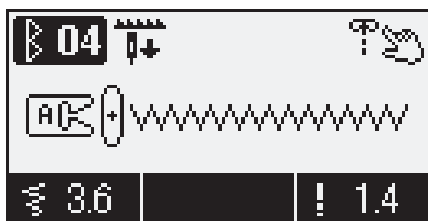

F600

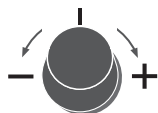

F400 / F300

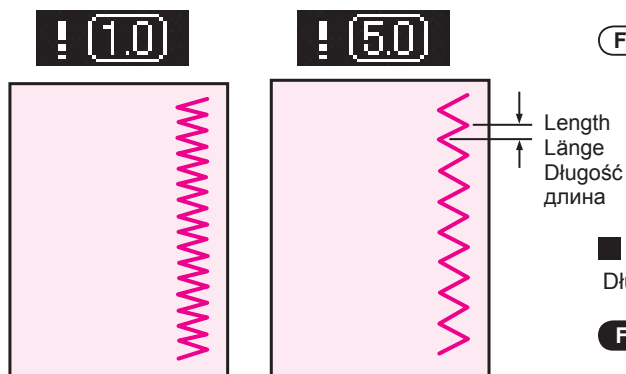
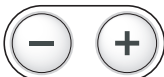

■ When changing the stitch length

The stitch length can be adjusted while sewing.

F600

Turning to the left (- side), the displayed value becomes smaller and the stitch length becomes smaller accordingly. Turning to the right (+ side), the displayed value becomes larger and the stitch length becomes larger accordingly.

F400 / F300

Pushing "-", the displayed value becomes smaller and the stitch length becomes smaller accordingly. Pushing "+", the displayed value becomes larger and the stitch length becomes larger accordingly.

■ Die Stichtlänge ändern

Die Stichtlänge kann während des Nähens geändert werden.

F600

Nach links drehen (- Seite) reduziert den angezeigten Zahlenwert – die Stiche werden entsprechend kürzer. Nach rechts drehen (+ Seite) erhöht den angezeigten Zahlenwert, die Stiche werden entsprechend länger.

F400 / F300

Auf "-" drücken reduziert den angezeigten Zahlenwert – die Stiche werden entsprechend kürzer. Auf "+" erhöht den angezeigten Zahlenwert – die Stiche werden entsprechend länger.

■ Zmiana długości ściegu

Długość ściegu może zostać zmieniona podczas szycia.

F600

Obrót w lewo (w stronę -) spowoduje wyświetlenie mniejszej liczby i zmniejszenie długości ściegu. Obrót w prawo (w stronę +) spowoduje wyświetlenie większej liczby i zwiększenie długości ściegu.

F400 / F300

Wciśnięcie "-", spowoduje wyświetlenie mniejszej liczby i zmniejszenie długości ściegu. Wciśnięcie "+", spowoduje wyświetlenie większej liczby i zwiększenie długości ściegu.

■ Для изменения длины стежка

Во время выполнения строчки можно отрегулировать длину стежка.





F600

При повороте диска влево (в сторону -), отображаемое значение уменьшается и соответственно уменьшается длина стежка зигзаг. При повороте диска вправо (в сторону +), отображаемое значение увеличивается и соответственно увеличивается длина стежка зигзаг.

F400 / F300

При нажатии "-", отображаемое значение уменьшается и соответственно уменьшается длина стежка зигзаг. При нажатии "+", отображаемое значение увеличивается и соответственно увеличивается длина стежка зигзаг.

Overcasting stitch / Versäuberungsstich / Ścieg obrzucający / Краеобметочный стежок

 Attention	Turn off the power before replacing the presser foot.
 Vorsicht	Vor dem Wechseln des Nähfußes die Maschine ausschalten.
 Uwaga	Przed wymianą stopki wyłącz zasilanie.
 Внимание	Перед заменой прижимной лапки отключите машину от электросети.





This stitch is used to prevent the edge of fabric from fraying.

Dieser Stich sorgt dafür, dass der Stoff nicht ausfranst.

Ten ścieg jest używany by zapobiec strzępieniu się krawędzi materiału.

Этот вид строчки используется для предотвращения изнашивания ткани по краям.



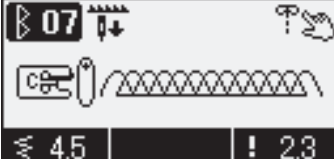
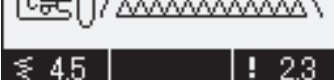

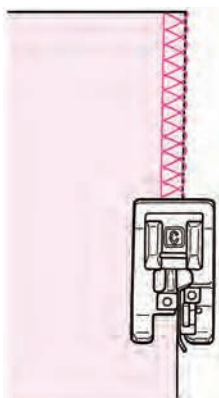

Overcasting stitch 1 / Versäuberungsstich 1 / Ścieg obrzucający 1 / Краеобметочный стежок 1

    		
	Pattern No. / Muster Nr. Ścieg / Образец №	Direct 7 / Direkt 7 / Podstawowy 7 / прямой 7
	Presser foot / Nähfuß Stopka / Прижимная лапка	Overcasting presser foot (C) / Overlock-Fuß (C) Do obrzucania (C) / прижимная лапка для краеобметочного шва (C)



- Push the fabric towards the guide and sew. If the fabric and guide are apart, it will not make a nice stitch formation. Make sure to guide the fabric along the guide and sew slowly.
* Before sewing, make sure to check that the needle will not hit the presser foot.
- Schieben Sie den Stoff an die Führung und nähen Sie. Die Stichformation wird unregelmäßig, wenn der Stoff nicht an der Führung anliegt. Nähen Sie langsam und führen Sie den Stoff an der Führung entlang.
* Kontrollieren Sie vor dem Nähen, dass die Nadel nicht auf den Nähfuß kommt.
- Przesuń brzeg materiału do prowadnika stopki i rozpocznij szycie. Jeśli brzeg materiału nie styka się z prowadnikiem jakość ściegu będzie gorsza. Upewnij się że krawędź materiału i prowadnik się stykają.
* Przed rozpoczęciem szycia upewnij się, że igła nie uderzy w stopkę.
- Разместите ткань вдоль направляющей линии и начинайте выполнять строчку. Если ткань не выровнена по направляющей, строчка не будет ровной. Убедитесь, что ткань расположена параллельно направляющей, и шейте медленно.
* Перед началом выполнения строчки проверьте, чтобы игла не ударялась о прижимную лапку.



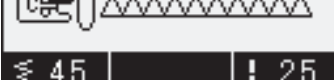



Overcasting stitch 2 / Versäuberungsstich 2 / Ścieg obrzucający 2 / Краеобметочный стежок 2

     		
	Pattern No. / Muster Nr. Ścieg / Образец №	Practical 07 / Praktisch 07 / Użytkowy 07 / практический 07
	Presser foot / Nähfuß Stopka / Прижимная лапка	Overcasting presser foot (C) / Overlock-Fuß (C) Do obrzucania (C) / прижимная лапка для краеобметочного шва (C)



- This stitch is used for overcasting medium- to heavy-weight materials.
Guide the fabric along the guide and sew.
* Before sewing, make sure to check that the needle will not hit the presser foot.
- Mit diesem Stich versäubern Sie mittelschwere bis schwere Stoffe.
Führen Sie beim Nähen den Stoff an der Führung entlang.
* Kontrollieren Sie vor dem Nähen, dass die Nadel nicht auf den Nähfuß kommt.
- Ten ścieg jest przeznaczony do obrzucania materiałów średniej grubości i grubych.
Prowadź materiał wzdłuż prowadnika i szuj.
* Przed rozpoczęciem szycia upewnij się, że igła nie uderzy w stopkę.
- Этот вид строчки предназначен для обработки краев средних и плотных материалов.
Разместите ткань вдоль направляющей линии и начинайте выполнять строчку.
* Перед началом выполнения строчки проверьте, чтобы игла не ударялась о прижимную лапку.





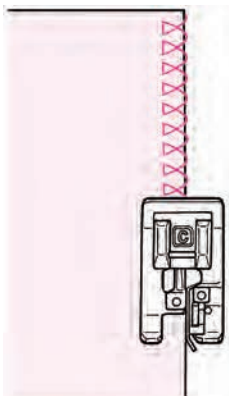

Overcasting stitch 3 / Versäuberungsstich 3 / Ścieg obrzucający 3 / Краеобметочный стежок 3

     		Pattern No. / Muster Nr. Ścieg / Образец №	Practical 08 (Light-weight material) Praktisch 08 (leichte Stoffe) Użytkowy 08 (cienki materiał) практический 08 (легкие материалы)
Presser foot / Nähfuß Stopka / Прижимная лапка	Overcasting presser foot (C) / Overlock-Fuß (C) Do obrzucania (C) / прижимная лапка для краеобметочного шва (C)		



- This overcasting stitch is used for overcasting light-weight materials. Guide the fabric along the guide and sew.
* Before sewing, make sure to check that the needle will not hit the presser foot.
- Mit diesem Stich versäubern Sie leichte Stoffe. Führen Sie beim Nähen den Stoff an der Führung entlang.
* Kontrollieren Sie vor dem Nähen, dass die Nadel nicht auf den Nähfuß kommt.
- Ten ścieg jest przeznaczony do obrzucania materiałów cienkich. Prowadź materiał wzdłuż prowadnika i szyj.
* Przed rozpoczęciem szycia upewnij się, że igła nie uderzy w stopkę.
- Этот вид строчки предназначен для обработки краев средних и плотных материалов. Разместите ткань вдоль направляющей линии и начинайте выполнять строчку.
* Перед началом выполнения строчки проверьте, чтобы игла не ударялась о прижимную лапку.

Overcasting by 3-point zigzag / Versäubern mit 3-punktigem Zickzackstich Ścieg zygzakowaty trzypunktowy obrzucający / Обметывание краев при помощи строчки трехточечный зигзаг

     		Pattern No. / Muster Nr. Ścieg / Образец №	Practical 05 / Praktisch 05 / Użytkowy 05 / практический 05
Presser foot / Nähfuß Stopka / Прижимная лапка	Standard presser foot (A) / Normalfuß (A) Standardowa (A) / стандартная прижимная лапка (A)		

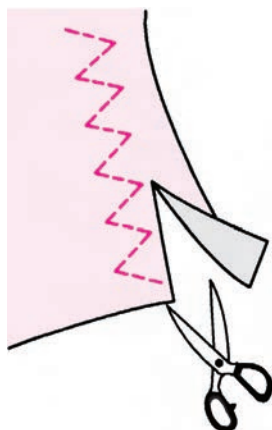

- * **Do not use overcasting presser foot (C).**
- * **Nicht den Overlock-Nähfuß (C) verwenden.**
- * **Nie używać stopki (C).**
- * **Не используйте прижимную лапку для краеобметочного шва (C).**

- This stitch is used to prevent the cut edge of fabric from fraying. Keep some seam allowance and cut the sewn fabric carefully so that stitches are not cut by the scissors.
- Dieser Nähfuß verhindert, dass Schnittländer ausfransen. Nähen Sie mit etwas Abstand vom Stoffrand und schneiden Sie den Rand dann vorsichtig so ab, dass Sie nicht in die Stiche schneiden.
- Ten ścieg jest używany by zapobiec strzępieniu się krawędzi materiału. Szyj w pewnej odległości od brzegu tak, aby pozostawić zapas. Następnie odetnij zapas uważając, aby nie uszkodzić ściegu.
- Этот вид строчки используется для предотвращения изнашивания ткани по краям. Отступите немного от края ткани и выполните строчку, затем обрежьте край ткани осторожно ножницами, не задевая строчку.

Blind stitch / Blindstich / Ścieg kryty / Потайной шов

		Pattern number / Musternummer Numer ściegu / Номер образца
	Pattern No. Muster Nr. Ścieg Образец №	Direct 8 / Direkt 8 / Podstawowy 8 / прямой 8 Practical 13 (Light-weight material) / Praktisch 13 (leichte Stoffe) Użytkowy 13 (lekki materiał) / практический 13 (легкие материалы) Practical 14 (Stretchy fabrics) / Praktisch 14 (dehnbare Stoffe) Użytkowy 14 (lekki materiał) / практический 14 (для эластичных материалов)
	Presser foot Nähfuß Stopka Прижимная лапка	Blind stitch presser foot (D) / Blindstichfuß (D) Do ściegu krytego (D) /прижимная лапка для потайной строчки (D)

	Attention	Turn off the power before replacing the presser foot.
	Vorsicht	Vor dem Wechseln des Nähfußes die Maschine ausschalten.
	Uwaga	Przed wymianą stopki wyłącz zasilanie.
	Внимание	Перед заменой прижимной лапки отключите машину от электросети.

■ Folding fabrics / Stoffe umfalten / Szycie zakładek / Сгибание ткани

1

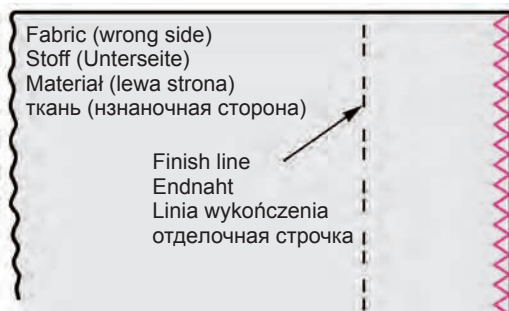

- Sewing overcasting stitches on the edge of fabric.
 - Refer to pages 71 and 72 for overcasting stitches.
- Versäuberungsstiche direkt am Stoffrand nähen.
 - Für Versäuberungsstiche siehe Seite 71 und 72.
- Szycie ściegiem obrzucającym na krawędzi materiału.
 - Patrz strony 71 i 72, ściegi obrzucające.
- Выполните обметку края ткани.
 - См. стр. 71 - 72 – краеобметочная строчка.

2

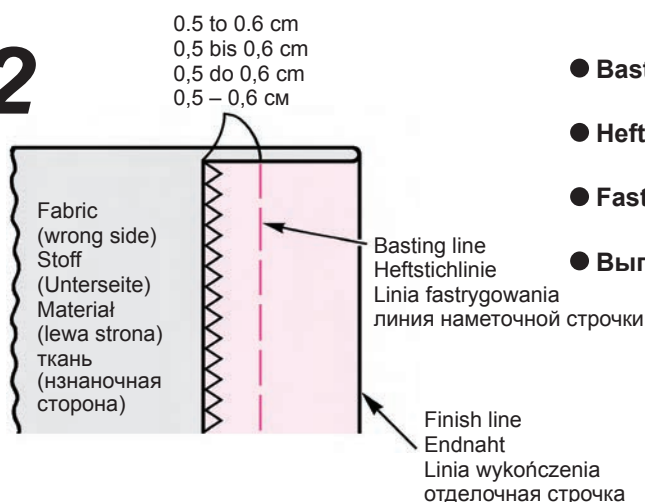

- Basting.
- Heften.
- Fastrygowanie.
- Выполните наметку.

3

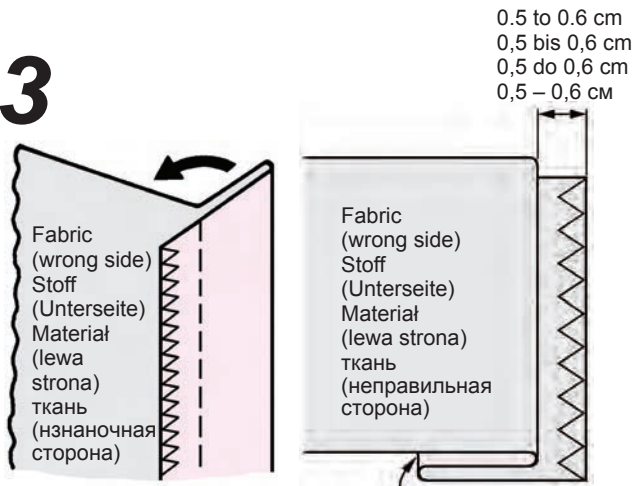

Finish line / Endnaht / Linia wykończenia / отделочная

● Fold from basting line.

Leave 0.5 to 0.6 cm.

● Faltung ab Heftlinie.

0,5 bis 0,6 cm Abstand lassen.

● Zegnij materiał wzdłuż linii wykończenia.

Zostaw 0,5 do 0,6 cm.

● Сложите ткань по линии наметки.

Оставьте 0,5 – 0,6 см.

4

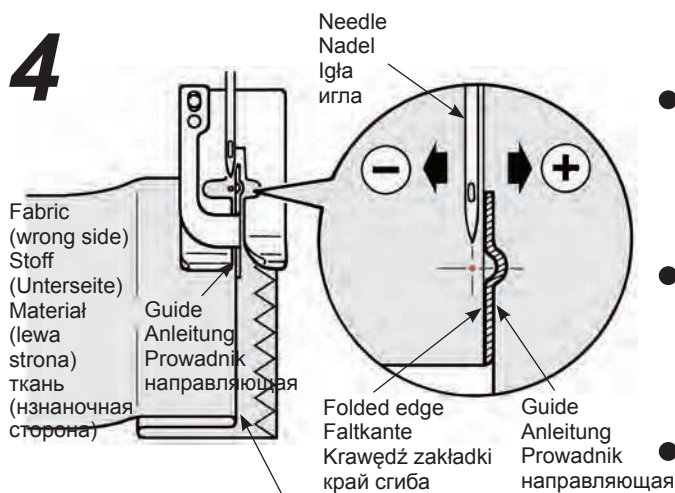

Folded edge / Faltkante / Gevouwde rand / край сгиба

● Align the guide of the presser foot with the folded edge.

Turn the hand wheel and adjust with the zigzag width adjusting dial so that stitches reach the folded edge.

* Pay attention so that needle will not hit the presser foot.

● Richten Sie die Faltkante an der Führung des Nähfußes aus.

Drehen Sie am Handrad und stellen Sie die Zickzackbreite am Einstellrad so ein, dass die Stiche auf der Faltkante sitzen.

* Achten Sie darauf, dass die Nadel den Nähfuß nicht berührt.

● Wyrównaj krawędź zakładki z prowadnikiem stopki

Kręcąc kołem ręcznym ustaw igłę nad materiałem a następnie przesuń regulatorem szerokość ściegu tak aby igła znajdowała się po stronie zakładki.

* Upewnij się że igła nie uderzy w stopkę.

● Выровняйте край сгиба ткани по направляющей

прижимной лапки. Поверните маховик и отрегулируйте ширину строчки зигзаг при помощи регулировочного диска таким образом, чтобы стежки достигали до края сгиба.

* Перед началом выполнения строчки проверьте, чтобы игла не ударялась о прижимную лапку.

5

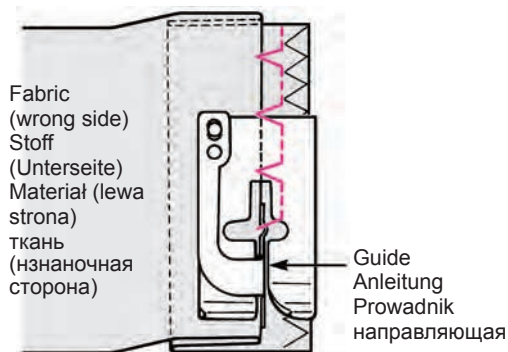

● Position the folded edge against the guide and sew.

● Schieben Sie die Faltkante an die Führung und nähen Sie.

● Pozycja zakładki względem prowadnika i szwu

● Расположите край сгиба напротив направляющей и выполняйте строчку.

6

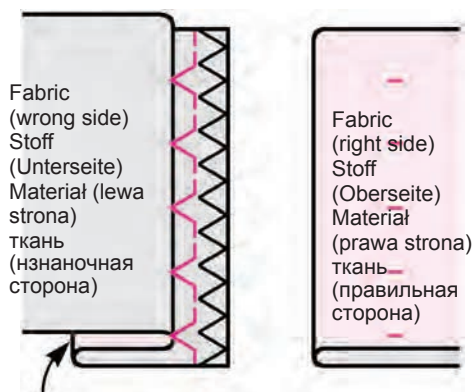

Finish line / Endnaht / Linia wykończenia / отделочная строчка

● Turn over the fabric after sewing.

● Nach dem Nähen den Stoff umdrehen.

● Odwróć materiał po zakończeniu szycia.

● После выполнения строчки переверните ткань.

■ When changing the needle entry point / Nadeleinstichstelle ändern
Zmiana położenia igły / Для изменения позиции контакта иглы с тканью

- 1. If the stitches reach too far beyond the folded edge**
1. Wenn die Stiche zu weit über die Faltkante hinaus gehen
1. Jeżeli ścieg sięga zbyt daleko wewnątrz zakładki
1. Если стежки сильно выходят за пределы края сгиба



F600

Turn the zigzag width adjusting dial to the left side.
 Das Einstellrad für die Zickzack-Breite nach links drehen.
 Obróć regulator szerokości ściegu w lewo.
 Поверните диск регулировки ширины строчки зигзаг влево.

F400 / F300

Push the zigzag width adjusting button "-".
 Drücken Sie auf die Zickzack-Breiten-Einstelltaste "-".
 Wciśnij "-" na regulatorze szerokości ściegu.
 Нажмите кнопку регулировки ширины строчки зигзаг «-».

Turn the handwheel to check the needle entry point. When adjusting, make sure the needle is in the up position.

Zum Kontrollieren der Nadeleinstichstelle am Handrad drehen. Die Nadel muss beim Einstellen nach oben gestellt sein.

Obróć kołem ręcznym by określić punkt w którym igła dotknie materiału. Podczas regulacji upewnij się, że igła jest w pozycji górnej.

Поверните маховик и определите точку контакта иглы с тканью. Во время регулировки игла должна быть поднята.

- 2. If the stitches fail to reach the folded edge**
2. Wenn die Stiche die Faltkante nicht erreichen
2. Jeżeli ścieg nie obejmuje zakładki
2. Если стежки не достают до края сгиба.

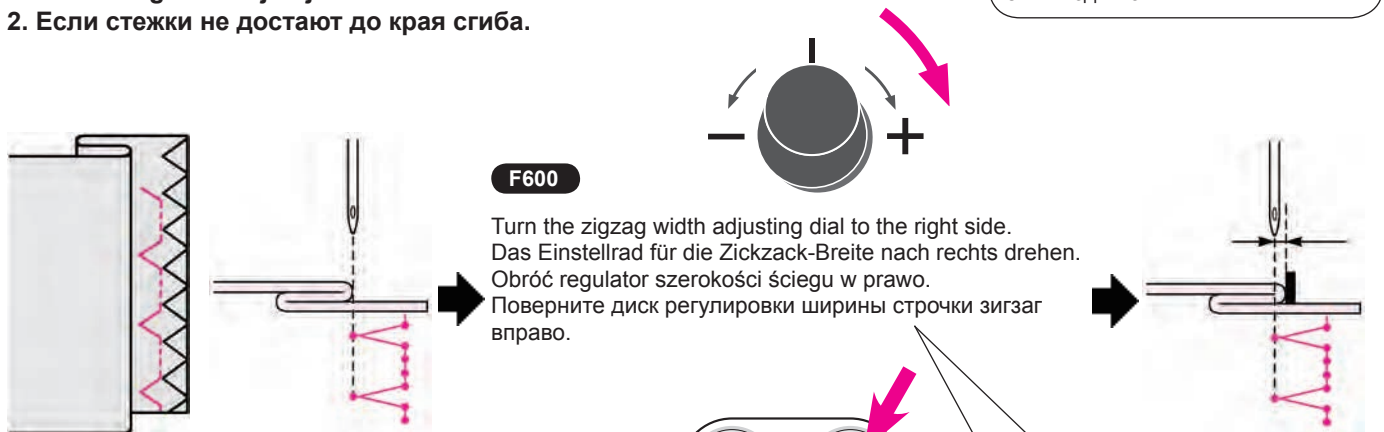

F600

Turn the zigzag width adjusting dial to the right side.
 Das Einstellrad für die Zickzack-Breite nach rechts drehen.
 Obróć regulator szerokości ściegu w prawo.
 Поверните диск регулировки ширины строчки зигзаг вправо.

F400 / F300

Push the zigzag width adjusting button "+".
 Drücken Sie auf die Zickzack-Breiten-Einstelltaste "+".
 Wciśnij "+" na regulatorze szerokości ściegu.
 Нажмите кнопку регулировки ширины строчки зигзаг «+».









Turn the handwheel to check the needle entry point. When adjusting, make sure the needle is in the up position.





Zum Kontrollieren der Nadeleinstichstelle am Handrad drehen. Die Nadel muss beim Einstellen nach oben gestellt sein.

Obróć kołem ręcznym by określić punkt w którym igła dotknie materiału. Podczas regulacji upewnij się, że igła jest w pozycji górnej.

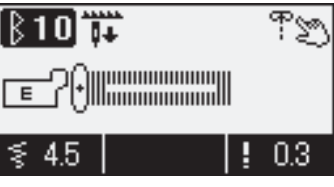
Поверните маховик и определите точку контакта иглы с тканью. Во время регулировки игла должна быть поднята.

Buttonhole stitches / Knopflochstiche / Ściegi do obszywania dziurek / Строчки для обметывания пуговичных петель

			+		
			+		+
					Pattern number / Musternummer Numer ściegu / Номер образца
		Pattern No. / Muster Nr. Ścieg / Образец №		Direct 0 / Direkt 0 / Podstawowy 0 / прямой 0 Buttonhole 01, 02, 04-15 / Knopfloch 01, 02, 04-15 Do dziurek 01, 02, 04-15 / пуговичные петли 01, 02, 04-15	
		Presser foot / Nähfuß Stopka / Прижимная лапка		Buttonhole presser foot (E) / Knopflochfuß (E) Do obszywania dziurek (E) / прижимная лапка для выметывания пуговичных петель (E)	





 Attention	Turn off the power before replacing the presser foot.
 Vorsicht	Vor dem Wechseln des Nähfußes die Maschine ausschalten.
 Uwaga	Przed wymianą stopki wyłącz zasilanie.
 Внимание	Перед заменой прижимной лапки отключите машину от электросети.













- * The buttonhole length is automatically determined only by placing a button on the buttonhole presser foot.
- * The machine can sew buttonholes for buttons with diameters of 0.7 - 3.2 cm.
- * In case of stretchy fabrics, use non-elastic interlining on the wrong side of the fabric.
- * Make sure to perform test sewing to see that the machine sews buttonholes correctly.
- * Buttonhole Nos. 09 - 12 are for knit fabrics and should be used with a knit needle.

- * Wenn Sie einen Knopf auf den Knopflochfuß legen, bestimmt die Maschine automatisch die Knopflochlänge.
- * Sie können Knöpföcher für Knöpfe von 0,7 bis 3,2 cm Durchmesser nähen.
- * Nähen Sie bei Stretchstoffen auf der Unterseite ein unelastisches Futter ein.
- * Machen Sie auf jeden Fall eine Nähprobe, so sehen Sie, ob die Knöpföcher richtig genäht werden.
- * Die Knopflochnummern 09 – 12 sind für Strickstoffe und sollten mit einer Strickstoffnadel genäht werden.

- * Długość dziurki jest automatycznie rozpoznawana po włożeniu guzika w gniazdo w stopce.
- * Maszyna może obszywać guziki o rozmiarach od 0.7 do 3.2 cm.
- * Na elastycznych tkaninach zastosuj nie elastyczną podkładkę na lewej stronie tkaniny.
- * Zalecane jest wykonanie próbnego obszycia dziurki przed szyciem właściwym.
- * Ściegi do obszywania dziurek od 09 do 12 przeznaczone są do obszywania dzianin - powinny być wykonywane igłą do dzianin.
- * При размещении пуговицы на прижимной лапке для выметывания петель автоматически определяется длина петли.
- * Машина может выметывать петли для пуговиц диаметром 0,7 – 3,2 см.
- * При работе с эластичными тканями подкладывайте под изнаночную сторону ткани прокладку из неэластичного материала.
- * Выполните тестовую строчку и убедитесь, что машина правильно выметывает петли.
- * Для выметывания петель 09-12 используют трикотажные ткани и игла для трикотажа.

Buttonhole type / Knopflocharten / Rodzaj dziurki / Типы петель

0			Buttonhole for medium to heavy weight materials Standard buttonhole Knopflocher für mittelschwere und schwere Stoffe	Do materiałów o średniej grubości i grubych. стандартная пуговичная петля для средних по весу и тяжелых тканей.
01		Standard buttonhole	Stitch length is larger. Buttonhole for heavy weight materials Mit längeren Stichen Knopflocher für schwere Stoffe	Do materiałów grubych - ścieg jest dłuższy. длина стежка больше, пуговичная петля для тяжелых тканей
02		Standard -Knopfloch Standardowe	Sews buttonhole double Das Knopfloch wird doppelt genäht.	Podwójne obszycie dziurki. двойное обметывание петли
03		стандартная петля	Manual 2-step buttonhole Use this buttonhole, when there is an overlapped section in the fabric or when you want to sew larger buttonhole than 3.2cm diameter. (Refer to page 84) Manuelles zweistufiges Knopfloch. Dieses Knopfloch eignet sich besonders bei Überlappungen im Stoff oder bei einem Knopfloch mit über 3,2 cm Durchmesser. (Siehe Seite 84)	Obszywanie z nastawami ręcznymi (stopka "I") Ścieg przeznaczony do obszywania dziurek znajdujących się na zakładkach oraz dziurek o średnicy większej niż 3.2 cm. (patrz str. 84) ручное выметывание петли в 2 этапа. Используйте этот тип пуговичной петли, если есть участки, где ткань располагается внахлест или если диаметр петли, которую предстоит обработать, больше 3,2 см (см. стр. 84)

04		Rounded end Abgerundete Ecken	Buttonholes for women's blouses and children's clothes. Also for light weight materials	Do damskich bluzek i ubrań dziecięcych. Nadają się również do lekkich materiałów.
05		Zaokrąglone скругленные концы	Knopfloch für Damenblusen und Kinderkleidung. Auch für leichte Stoffe geeignet.	пуговичные петли для женских блузок и детской одежды, а также для легких материалов.
06		Keyhole Augenknopfloch	Keyhole buttonhole for heavy weight materials such as suits, jackets, coats, etc. Nähen Sie das Augenknopfloch bei schweren Stoffen für Mäntel, Jacken, Anzüge usw.	Do ciężkich materiałów takich jak używane w garniturach, żakietach, płaszczach itp. пуговичная петля в форме замочной скважины для тяжелых тканей, таких как костюмная, для пальто, курток и т.д.
07		Do dziurek z oczkiem замочная скважина	Round keyhole Rundes Augenknopfloch	Okrągła dziurka z oczkiem округлая замочная скважина
08			Large and thick keyholes for heavy weight materials Großes und dickes Knopfloch für schwere Stoffe.	Duża i gruba dziurka z oczkiem do ciężkich materiałów. большие и широкие пуговичные петли для тяжелых тканей.
09			Buttonhole for light weight knit (also used as decorative buttonhole) Knopfloch für leichte Strickstoffe (auch als Zierknopfloch zu verwenden).	Do lekkich dzianin. (używany również jako ozdobny). пуговичная петля для легких трикотажных тканей (также используется в качестве декоративной петли)
10		For knit Für Strickstoffe Do dzianin	Buttonhole for medium weight knit (also used as decorative buttonhole) Knopfloch für mittelschwere Strickstoffe (auch als Zierknopfloch zu verwenden).	Do dzianin średniej grubości. (używany również jako ozdobny). пуговичная петля для средних по плотности трикотажных тканей (также используется в качестве декоративной петли)
11		для трикотажа	Buttonhole for light weight knit Sews buttonhole double Für leichte Strickstoffe. Das Knopfloch wird doppelt genäht.	Do lekkich dzianin. Maszyna obszywa dziurkę dwukrotnie. двойная пуговичная петля для легких трикотажных тканей
12			Buttonhole for medium weight knit Sews double buttonhole Knopfloch für mittelschwere Strickstoffe. Das Knopfloch wird doppelt genäht.	Do dzianin średniej grubości. Maszyna obszywa dziurkę dwukrotnie. двойная пуговичная петля для средних по плотности трикотажных тканей
13			Decorative buttonholes Decorative buttonhole which look like hand-sewn	Ozdobne wzory ściegów do obszycia dziurek. декоративные пуговичные петли, которые имитируют ручное шитье
14		Decorative Dekorativ Ozdobne	Dekorative Knopflöcher, die wie handgenäht aussehen.	
15		декоративные		

1

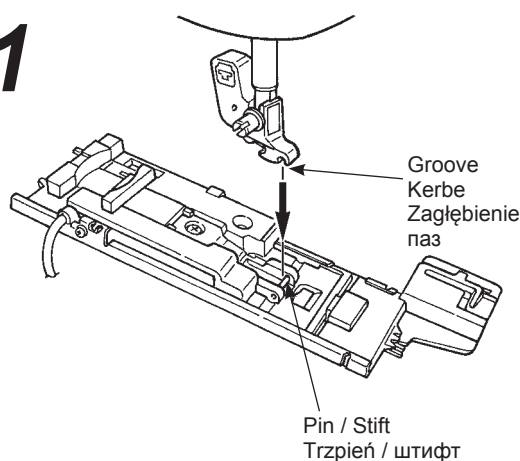

● **Set the presser foot.**

Push the needle up/down button to raise the needle and lift the presser foot. Align the groove of the presser foot holder with the pin of the presser foot and lower the presser foot holder to set.

● **Nähfuß einsetzen**

Die Nadel mit der Taste Nadel heben/senken hochheben und den Nähfuß hochheben. Richten Sie den Nadelfußhalter auf den Stift im Nadelfuß aus und senken Sie den Nadelfußhalter in den Fuß.

● **Założ stopkę.**

Podnieś igłę przyciskiem zmiany pozycji igły. Podnieś i zdejmij stopkę. Wyrównaj trzpień stopki do obszycia dziurek z zagłębieniem w uchwycie stopki i opóść stopkę.

● **Установите прижимную лапку.**

Нажмите на кнопку подъема/опускания иглы, чтобы поднять иглу и прижимную лапку. Выверните паз в держателе прижимной лапки со штифтом прижимной лапки, и опустите держатель прижимной лапки.

2 Button holder Knopfhalter Uchwyt guzika держатель пуговицы

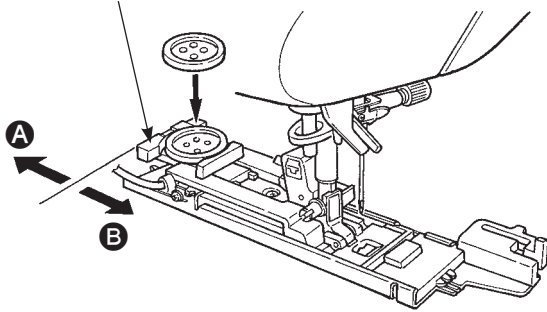

● Set the button.

Pull the button holder toward **A**, place the button on the button holder, and then push the holder toward **B** to set the buttonhole length.

* **It is impossible to set a button thicker than 4mm.**

● Knopfmaß einrichten

Für die richtige Knopflochlänge den Knopfhalter in Richtung **A** ziehen, den Knopf in den Halter legen und dann den Halter in Richtung **B** drücken.

* **Knöpfe dicker als 4 mm können nicht eingestellt werden.**

● Umieść guzik w uchwycie.

Wysuń uchwyt guzika w kierunku **A**, umieść guzik na uchwycie a następnie pchnij uchwyt w kierunku **B** by ustalić wielkość dziurki.

* **Grubość guzika nie może przekraczać 4 mm.**

● Установите пуговицу.

Переместите держатель пуговицы по направлению **A**, поместите пуговицу в держатель и затем переместите держатель по направлению **B**, чтобы задать длину пуговичной петли.

* **Невозможно установить пуговицу толще 4 мм.**

* **Check the following points after setting the presser foot and then start to sew buttonholes.**

* **Prüfen Sie nach dem Einsetzen des Nähfußes und vor Nähbeginn noch Folgendes:**

* **Sprawdź następujące rzeczy po ustawieniu stopki i rozpocznij obszywanie dziurek**

* **После установки прижимной лапки проверьте следующие позиции и затем начните строчку.**

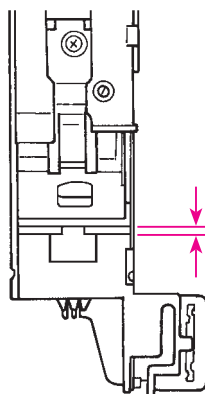

Check that there is a clearance.

Ist ein Zwischenraum vorhanden?

Sprawdź czy jest prześwit.

Проверьте наличие зазора.

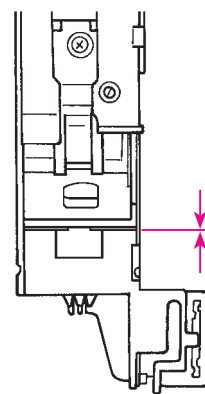

If there is not a clearance, the machine will not sew neat stitches.

Ohne Zwischenraum näht die Maschine keine sauberen Stiche.

Jeżeli nie ma prześwitu maszyna nie będzie szyć poprawnie.

При отсутствии зазора машина не будет выполнять четкие стежки.

3 Sensor pin / Sensorstift Wtyczka / штифт датчика

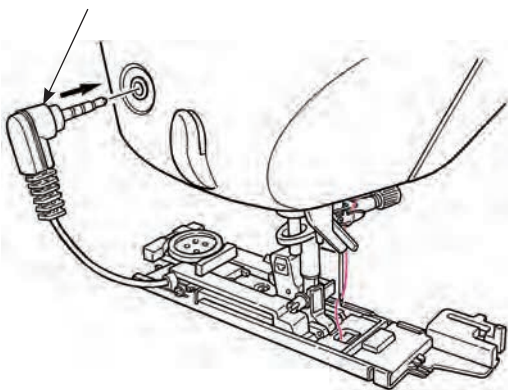

● Set the buttonhole sensor pin.

Insert the sensor pin into the sensor pin hole at the face plate cover.

* **Insert the pin into the hole completely.**

* **If the machine starts to sew without inserting the pin into the hole, the following message will be shown on the display.**

● Knopflochsensor einsetzen

Stecken Sie den Sensorstift in das Stiftloch am Nähmaschinenarm.

* **Den Stift bis zum Anschlag einschieben.**

* **Wenn die Maschine ohne die Sensorverbindung zu nähen beginnt, erscheint im Bildschirm folgende Meldung:**

● Podłączenie wtyczki.

Wsuń wtyczkę czujnika w gniazdo wtyczki czujnika.

* **Wsuń wtyczkę w gniazdo do końca.**

* **Jeżeli maszyna zacznie szyć przed włożeniem wtyczki do gniazda na wyświetlaczu zostanie wyświetlony następujący komunikat.**

● Установите штифт датчика пуговичной петли.

Вставьте штифт датчика в соответствующее отверстие на крышке лицевой панели.

* **Вставьте штифт в отверстие полностью.**

* **Если машина начинает шить а штифт в отверстие не вставлен, на экране отобразится следующее сообщение.**

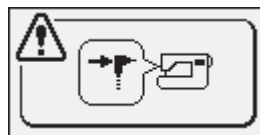

Set the sensor pin and restart.

Sensorpin einstecken und neu starten.

Wsuń wtyczkę i spróbuj ponownie.

Установите штифт датчика и выключите и включите машину.

4

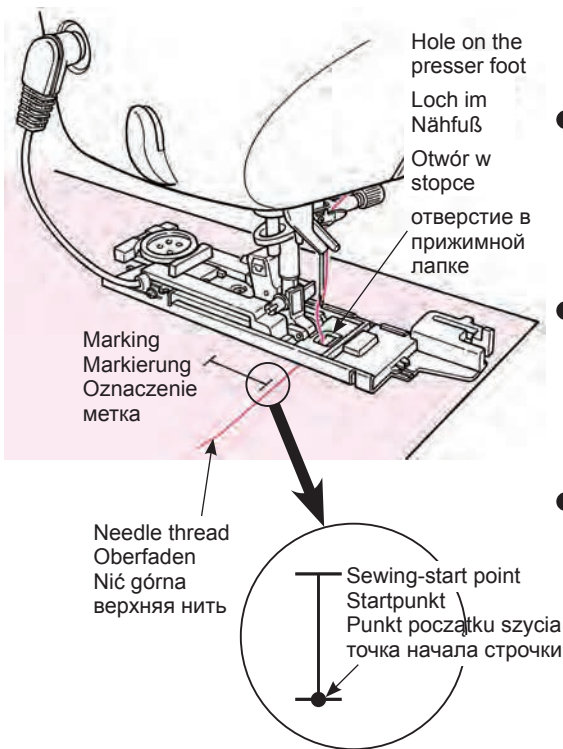

● Place the fabric under the presser foot.

Raise the presser foot, pass the needle thread through the hole on the presser foot and pull it out sideways. Place the fabric under the presser foot, align the marking with the sewing-start point. Penetrate the needle into the fabric by turning the hand wheel and lower the presser foot.

● Den Stoff unter den Nähfuß legen.

Sie heben den Nähfuß hoch, führen den Oberfaden durch das Loch im Nähfuß und ziehen ihn dann seitlich heraus. Legen Sie den Stoff mit dem Startpunkt an der Markierung unter den Nähfuß. Schieben Sie die Nadel durch Drehen des Handrads in den Stoff und senken Sie den Nähfuß.

● Umieść tkaninę pod stopką.

Podnieś stopkę, przewlec nić górną przez otwór w stopce i wyciągnij ją w bok. Umieść tkaninę pod stopką, zrównaj oznaczenie na maszynie z punktem początku szycia. Przebij tkaninę igłą kręcąc kołem ręcznym a następnie opuść stopkę.

● Поместите ткань под прижимную лапку.

Поднимите прижимную лапку, проденьте верхнюю нить в отверстие в прижимной лапке и вытяните ее с боковой стороны. Поместите ткань под прижимную лапку, выровняйте метку с точкой начала строчки. Введите иглу в ткань, повернув маховик и опустив прижимную лапку.

● Start sewing.

The machine will stop automatically after sewing the buttonhole.

* If a buttonhole of the same size will be sewn again, push the thread trimming button to trim the threads and raise the presser foot.

Under this condition move to another point, lower the presser foot and then start sewing.

* Do not change stitch length and/or zigzag width during buttonholing. Otherwise this will cause imbalanced stitches.

* If thread trimming button is pushed while sewing buttonhole, the machine will stop and will not complete the buttonhole.

* Depending on material to be sewn and weaving direction of the material, there might be a slight difference in zigzag widths between right and left lines of buttonholes. Test sewing is recommended.

● Nähbeginn.

Die Maschine stoppt automatisch, wenn das Knopfloch fertig ist.

* Wenn Sie noch mehr gleich große Knopflocher nähen wollen, drücken Sie zum Fadenschneiden die Fadenschneid Taste und heben den Nähfuß. Sie gehen dann zur nächsten Knopflochmarkierung, senken den Nähfuß und nähen.

* Ändern Sie beim Knopflochnähen nicht die Stichtlänge oder Zickzack-Breite – die Stiche werden dann ungleichmäßig.

* Drücken Sie während der Knopflochnaht nicht die Fadenschneid Taste – die Maschine stoppt sofort, das Knopfloch wird nicht fertig genäht.

* Je nach Stoffart und Fadenlauf der Webung kann es kleine Unterschiede in der Zickzack-Breite der beiden Knopflochseiten geben. Eine Probenah ist immer zu empfehlen.

● Początek szycia.

Maszyna zatrzyma się automatycznie po obszyciu dziurki.

* Jeżeli zamierzasz obszywać ponownie dziurkę tego samego rozmiaru, wciśnij przycisk odcinania nici by je uciąć i podnieś stopkę.

Przesuń materiał w kolejny punkt rozpoczęcia szycia, opuść stopkę i ponownie rozpocznij szycie.

* Nie zmieniaj długości ani szerokości ściegu podczas obszycia dziurek. Spowoduje to powstanie nierównych ściegów.

* Jeżeli wciśniesz przycisk odcięcia nici podczas obszycia dziurki maszyna nie ukończy jej obszycia.

* W zależności od materiału i kierunku szycia mogą wystąpić drobne różnice w szerokości ściegu między prawymi i lewymi stronami dziurki. Zaleca się wykonanie szycia próbnego.

5

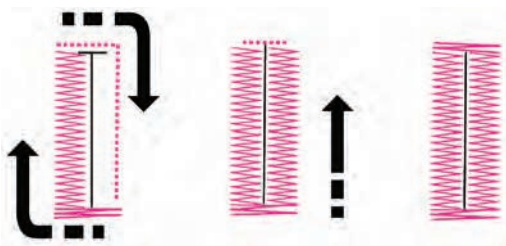

Start from here
Starten Sie hier
Tu rozpocząć
мачните отсюда

● Начало строчки.

Машина автоматически остановится после обметывания пуговичной петли.

* Если необходимо обметать еще петли того же размера, нажмите кнопку обрыва нитей, чтобы обрезать нити, и поднимите прижимную лапку. При этом условии переместите иглу в другую точку, опустите прижимную лапку и начните выполнять строчку.

* Во время обметывания не изменяйте длину стежка и/или ширину строчки зигзаг. В противном случае строчка будет неровной.

* Если во время обметывания петли нажата кнопка обрезки нити, машина остановится и не закончит строчку.

* В зависимости от обрабатываемого материала и направления долевой нити, ширина стежка зигзаг на левой и правой стороне петли могут отличаться. Рекомендуется выполнить тестовую строчку.

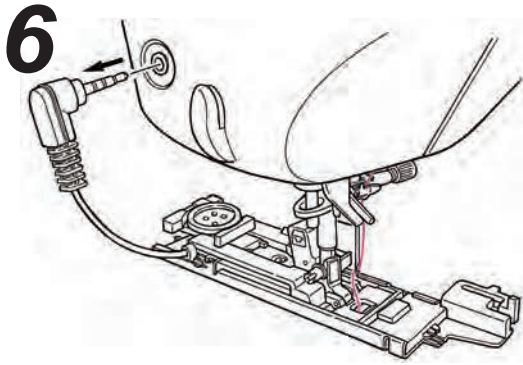

- Unplug the sensor pin after sewing.
- Nach dem Nähen den Sensorstecker wieder herausziehen.
- Odłącz wtyczkę po szyciu.
- После выполнения строчки отсоединить штифт датчика.

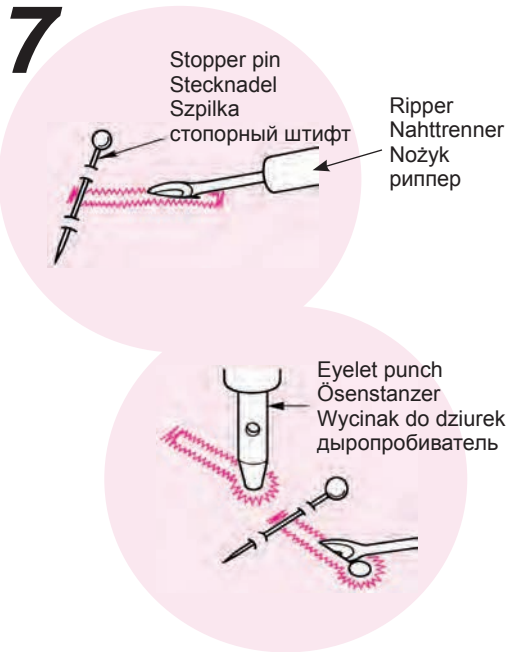

- Opening the buttonhole using a ripper.
 - [double bartack] Pierce a stopper pin at the bartack and open the buttonhole with a ripper. Be careful not to cut the stitches.
 - [Keyhole buttonhole] Place a cardboard under the buttonhole and make a hole with the eyelet punch. Then pierce a stopper pin at the bartack and open the buttonhole with a ripper.

- Knopfloch mit dem Nahttrenner öffnen.
 - [Doppelriegel] Eine Stecknadel am Riegel in den Stoff stecken und das Knopfloch mit dem Nahttrenner öffnen. Vorsicht: Nicht in die Stiche schneiden!
 - [Augenknopfloch] Ein Stück Karton unter das Knopfloch legen und mit dem Ösenstanzer ein Loch machen. Dann am Riegel eine Stecknadel befestigen und das Knopfloch mit dem Nahttrenner öffnen.

- Otwieranie dziurki przy użyciu nożyka.
 - [dziurka płaska] Umieść szpilkę na końcu dziurki i otwórz dziurkę nożykiem. Uważaj aby nie przeciąć szwów.
 - [dziurka z oczkiem] Umieść kartonik pod dziurką i zrób otwór wycinarką do dziurek. Następnie umieść szpilkę na końcu dziurki i otwórz resztę nożykiem.

- Разрезать петлю распорочным ножом
 - [Двойная закрепка] Воткните штифт в ткань в качестве закрепки и прорежьте отверстие распорочным ножом. Будьте осторожны и не повредите стежки.
 - [Пуговичная петля в форме замочной скважины] Поместите картонку под пуговичную петлю и проделайте отверстие при помощи дыропробивателем. Затем воткните штифт в ткань в качестве закрепки и сделайте отверстие распорочным ножом.

- Buttonhole clamping plate
- Knopflochklemmplatte
- Płytkę dociskającą
- Прижимная пластина для выметывания петель

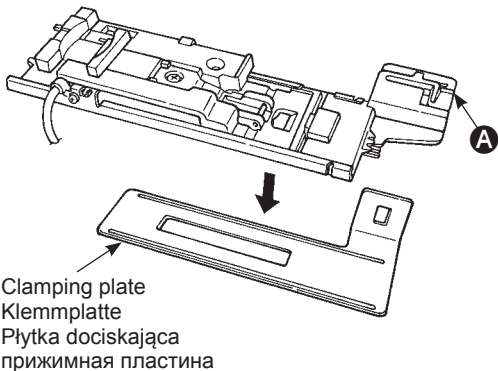

Clamping plate
Klemmplatte
Płytkę dociskającą
прижимная пластина

It will be easier to sew buttonholes on the thin fabrics and/or near the overlapped sections, if the clamping plate is used.

1. Attach the buttonhole presser foot to the presser foot holder, with the clamping plate together.
 2. Place the fabric between the presser foot and the clamping plate.
- * You can remove the clamping plate by holding **A**.

Knopflocher lassen sich auf leichten Stoffen und/oder bei überlappenden Stoffteilen leichter nähen, wenn die Klemmplatte benutzt wird.

1. Befestigen Sie den Knopflochfuß zusammen mit der Klemmplatte am Nähfußhalter.
 2. Legen Sie den Stoff zwischen den Nähfuß und die Klemmplatte.
- * Mit **A** entfernen Sie die Klemmplatte wieder.

Łatwiej jest obszywać dziurki na cienkich tkaninach i w pobliżu zakładki przy użyciu płytki dociskającej.

1. Zamontuj stopkę do obszywania dziurek do uchwytu stopki, wraz z płytką dociskającą.
 2. Umieść materiał między płytką a stopką dociskającą..
- * Płytkę dociskającą zdejmujesz przy pomocy uchwytu **A**.

Если используется прижимная пластина, проще выметывать пуговичные петли на тонкой ткани и/или рядом с участками, где ткань расположена внахлест.

1. Установите прижимную лапку для выметывания петель в держатель прижимной лапки, а также прижимную пластину.
2. Поместите ткань между прижимной лапкой и прижимной пластиной.

* Снять прижимную пластину можно удерживая **A**.

Caution	Turn off the power when setting the clamping plate.
Vorsicht	Vor dem Einsetzen der Klemmplatte die Maschine ausschalten.
Uwaga	Wyłącz zasilanie zanim zamontujesz płytkę dociskającą.
ОСТОРОЖНО	Во время установки прижимной пластины отключите машину от сети.

■ Buttonhole with gimp / Knopfloch mit Gimpenfaden

Obszywanie dziurek z żyłką wzmacniającą / Пуговичная петля с каркасной нитью

	Pattern No. / Muster Nr. Ścieg/ Образец №	Direct 0 / Direkt 0 / Podstawowy 0 / Прямой 0
Presser foot / Nähfuß Stopka / Прижимная лапка	Buttonhole presser foot (E) / Knopflochfuß (E) Stopka do obszywania dziurek (E) / прижимная лапка для выметывания пуговичных петель (E)	

	Attention	Turn off the power before replacing the presser foot.
	Vorsicht	Vor dem Wechseln des Nähfußes die Maschine ausschalten.
	Uwaga	Wyłącz zasilanie przed zdjęciem stopki.
	Внимание	Перед заменой прижимной лапки отключите машину от электросети.

Buttonholes with gimp thread prevent the buttonholes from stretching and can make them more secure. Use thread such as hand-sewn buttonholes and similar for gimp thread.

Gimpenfaden verstärkt Knopflöcher und verhindert, dass sie sich zu sehr ausweiten. Als Gimpenfaden benutzen Sie Spezialgarne für handgenähte Knopflöcher oder ähnliche Zwirne.

Dziurki obszyte żyłką wzmacniającą są odporniejsze na rozciąganie i wytrzymalsze. Jako żyłki wzmacniającej użyj nici do ręcznego obszywania dziurek lub podobnej.

Пуговичные петли с каркасной нитью предотвращают пуговичные петли от растягивания и закрепляют их. Используйте нить как для обработки петель вручную в качестве каркасной.

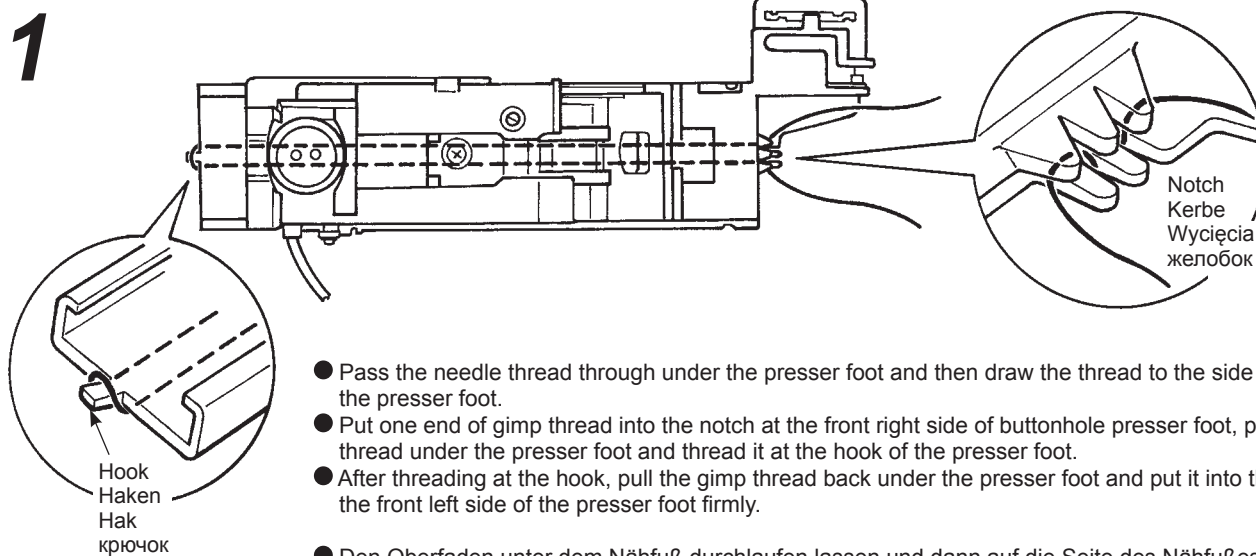

- Pass the needle thread through under the presser foot and then draw the thread to the side of the presser foot.
- Put one end of gimp thread into the notch at the front right side of buttonhole presser foot, pull the gimp thread under the presser foot and thread it at the hook of the presser foot.
- After threading at the hook, pull the gimp thread back under the presser foot and put it into the notch at the front left side of the presser foot firmly.
- Den Oberfaden unter dem Nähfuß durchlaufen lassen und dann auf die Seite des Nähfußes ziehen.
- Ein Ende des Gimpenfadens durch die Kerbe vorne rechts am Knopflochfuß führen, den Gimpenfaden unter dem Nähfuß durchführen und um den Haken des Nähfußes legen.
- Nach dem Einhaken den Gimpelfaden unter dem Nähfuß wieder nach vorne führen und fest in der Kerbe vorne links am Nähfuß befestigen.
- Przewlecz nić górną pod stopkę i wyciągnij ją w bok.
- Przelóż jeden koniec żyłki przez wycięcia z przodu stopki, a następnie wyciągnij żyłkę pod stopkę i przewlecz ją przez hak na stopce.
- Po przewleczeniu żyłki przez hak wyciągnij żyłkę spowrotem pod stopkę i mocno naciągnij ją na wycięcia z przedniej prawej strony stopki.
- Пропустите верхнюю нить под прижимную лапку и затем заведите ее за лапку в сторону.
- вставьте один конец каркасной нити в желобок на передней стороне прижимной лапки, заведите каркасную нить под прижимную лапку, а затем за крючок прижимной лапки.
- После крепления за крючок, отведите каркасную нить назад под прижимную лапку и тщательно протяните ее в паз, расположенный слева на передней стороне прижимной лапки.

2

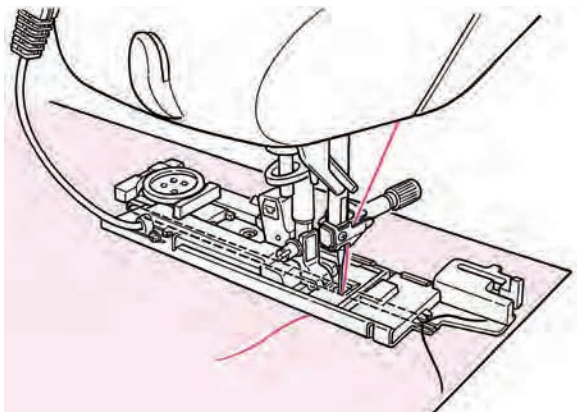

- Bring down the needle to the sewing start point and lower the presser foot.
- Sew the buttonhole.
- Die Nadel am Startpunkt in den Stoff senken und den Nähfuß auf den Stoff setzen.
- Jetzt das Knopfloch nähen.
- Ustaw igłę w miejscu rozpoczęcia szycia i opóść stopkę..
- Obszyj dziurkę.
- Опустите иглу до точки начала строчки, опустите прижимную лапку.
- Выметайте петлю.

3

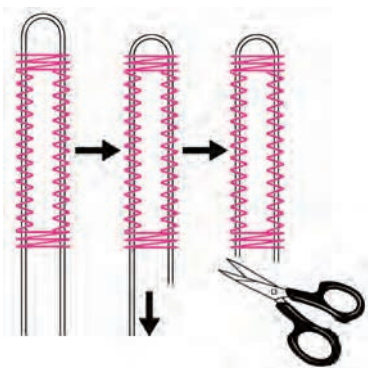

- Pull the left gimp thread to take off slack and cut excess gimp thread.
- Den Gimpelfaden in Form ziehen und den überschüssigen Faden abschneiden.
- Naciągnij lewą część żyłki by zebrać luz i odetnij nadmiar żyłki.
- Потяните слева за каркасную нить, чтобы она не провисала, обрежьте лишнее.

■ When changing the width of the buttonhole / Knopflochbreite ändern
Zmiana szerokości dziurki / Для изменения ширины пуговичной петли

Turn the zigzag width adjusting dial/button.

Einstellrad/Taste für Zickzack-Breite drehen/drücken.

Zmień szerokość ściegu obracając/wcisnąjąc regulator szerokości ściegu.

Поверните диск регулировки ширины строчки зигзаг/ нажмите кнопку.

Turn to the left
Nach links drehen
Obróć w lewo
Поверните влево

Pushing "-"
“-“ drücken
Wciśnij “-“
Нажмите “-“

The width becomes narrow
Die Breite wird schmaler
Szerokość się zmniejsza
Ширина строчки станет меньше.

Turn to the right
Nach rechts drehen
Obróć w prawo
Поверните вправо

Pushing "+"
“+“ drücken
Wciśnij “+“
Нажмите “+“

The width becomes wide
Die Breite wird breiter
Szerokość się zwiększa
Ширина строчки станет больше.

F600

F400 / F300

narrow schmaler Wąski узкий wide breiter Szeroki широкий

* The setting of the buttonhole width and stitch length will be cancelled when the power is shut down or another pattern is selected.

* Wenn die Maschine ausgeschaltet oder ein anderes Muster gewählt wird, werden die Einstellungen der Stichtlänge und Knopflochbreite gelöscht.

* Ustawienia szerokości dziurki i długości ściegu zostaną anulowane po odłączeniu zasilania i wybraniu innego ściegu.

* Можно отменить настройку ширины петли и длины стежка через выключение машины и выборе другого образца.

■ When changing the density of the seam / Saumdichte ändern
Zmiana gęstości działki / Для изменения плотности шва

Turn the stitch length adjusting dial/button.

Einstellrad/Taste für Stichtlänge drehen/drücken.

Zmień wartość długości ściegu .

Поверните диск регулировки длины стежка/ нажмите кнопку.

Turn to the left
Nach links drehen
Obróć w lewo
Поверните влево

Pushing "-"
“-“ drücken
Wciśnij “-“
Нажмите “-“

The stitch length becomes narrow
Die Stichtlänge wird schmal
Ścieg robi się krótszy
Длина стежка станет меньше.

Turn to the right
Nach rechts drehen
Obróć w prawo
Поверните вправо

Pushing "+"
“+“ drücken
Wciśnij “+“
Нажмите “+“

The stitch length becomes larger
Die Stichtlänge wird größer
Ścieg robi się dłuższy
Длина стежка станет больше.

F600

F400 / F300

Narrow stitches Schmallere Stichtlänge Krótkie ściegi уакие стежки Large stitches Größere Stichtlänge Długie ściegi широкие стежки

narrow schmal Krótszy уакий larger breit Dłuższy больше

* The width of buttonhole can be changed by () option. (Refer to page 127)

* Die Knopflochbreite lässt sich mit der Option ändern. (Siehe Seite 127)

* Szerokość dziurki może zostać zmieniona przez opcję . (Strona 127)

* Ширину пуговичной петли можно изменить при помощи . См. стр. 127.

Manual 2-step buttonhole / Manuelles zweistufiges Knopfloch

Obszywanie dziurek z nastawami ręcznymi / Ручная пуговичная петля в 2 этапа

	Pattern No. / Muster Nr. Ścieg / Образец №	Buttonhole 03 / Knopfloch 03 / Do obszywania dziurek 03 / пуговичная петля 03
	Presser foot / Nähfuß Stopka / Прижимная лапка	Manual buttonhole presser foot (I) / Manueller Knopflochfuß (I) Do szycia ściegiem gęstym (I) / прижимная лапка для ручного выметывания пуговичных петель (I)

Attention	Turn off the power before replacing the presser foot.
Vorsicht	Vor dem Wechseln des Nähfußes die Maschine ausschalten.
Uwaga	Wyłącz zasilanie przed zdjęciem stopki.
Внимание	Перед заменой прижимной лапки отключите машину от электросети.

- * Turn the “zigzag width” and “stitch length” adjusting dials before sewing when you want to change the buttonhole width and density of the seam.
- * Wenn Sie die Breite und Dichte der Knopflochnaht ändern möchten, drehen Sie an den Einstellrädern “Zickzack-Breite” und “Stichlänge”.
- * Ustaw szerokość i gęstość ściegu przed rozpoczęciem szycia poprzez obrót porętki szerokości i długości ściegu.
- * Для изменения ширины петли и плотности шва поверните диски регулировки ширины петли и плотности шва перед началом выполнения строчки.

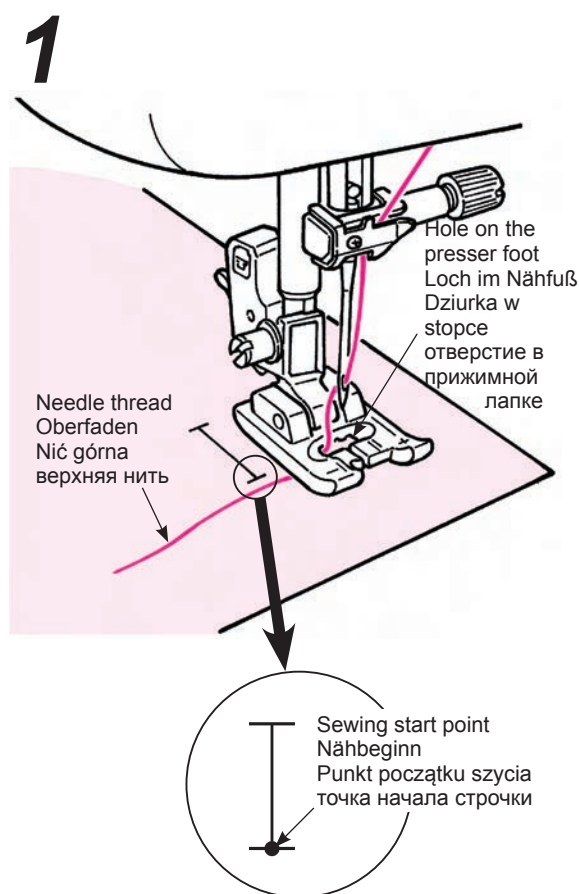

- Set the manual buttonhole presser foot (I).
- Pass the needle thread through the hole of the presser foot and pull it out sideways together.
- Bring down the needle on the sewing start point and lower the presser foot.
- Den manuellen Knopflochfuß (I) einsetzen.
- Den Oberfaden durch das Loch im Knopflochfuß ziehen und seitlich herausziehen.
- Die Nadel am Startpunkt in den Stoff senken und den Nähfuß auf den Stoff setzen.
- Zamontuj stopkę do szycia ściegiem gęstym (I).
- Przełóż nić górną przez dziurkę w stopce i odciągnij ją na bok
- Opuść igłę kołem ręcznym do punktu początku szycia i opuść stopkę.
- Установите лапку для выметывания петель вручную (I).
- Протяните верхнюю нить через отверстие в прижимной лапке и вытяните ее сбоку.
- Опустите иглу в точку начала строчки и опустите прижимную лапку.

2

Necessary length
Benötigte Länge
Porządany odcinek
необходимая длина

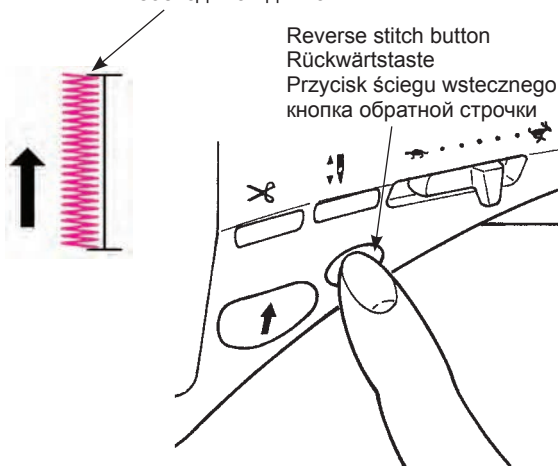

Reverse stitch button
Rückwärtstaste
Przycisk ściegu wstecznego
кнопка обратной строчки

● **Push start/stop button to sew.**

* At this time, if the start/stop button is pushed, the machine will stop sewing. And if the start/stop button is pushed again, then the machine will continue to sew the left side of the buttonhole.

Push the reverse stitch button when it reaches the necessary length of the left side of the buttonhole.

Sew bartack and the right side of the buttonhole, then the machine sews bartack and right side of the buttonhole.

● **Zum Nähen die Start/Stop-Taste drücken.**

* Wenn die Start/Stop-Taste in dieser Situation gedrückt wird, stoppt die Maschine. Sobald Sie wieder auf die Start/Stop-Taste drücken, näht die Maschine die andere Knopflochseite.

Wenn die benötigte Länge der linken Knopflochseite erreicht ist, drücken Sie die Rückwärtstaste.

Sie nähen den Riegel und anschließend die rechte Knopflochseite.

● **Wciśnij przycisk start/stop by rozpocząć szycie.**

* W tej sytuacji wciśnięcie przycisku start/stop spowoduje wstrzymanie szycia. Jeżeli przycisk start/stop zostanie wciśnięty ponownie maszyna kontunuuje obszywanie lewej strony dziurki.

Wciśnij przycisk ściegu wstecznego gdy ścieg osiągnie porządany długość z lewej strony dziurki.

Maszyna przyszyje rygielek i zacznie szyć prawą stronę dziurki.

● **Для начала строчки нажмите на кнопку пуск/останов.**

* При нажатии кнопки пуск/останов машина прекращает строчку. При повторном нажатии кнопки пуск/останов машина продолжает строчку с левой стороны от петли.

Когда машина выполнит строчку достаточной длины с левой стороны петли, нажмите на кнопку обратной строчки.

Выполните закрепку правой стороны петли и прострочите правую сторону петли.

3

Reverse stitch button
Rückwärtstaste
Przycisk ściegu wstecznego
кнопка обратной строчки

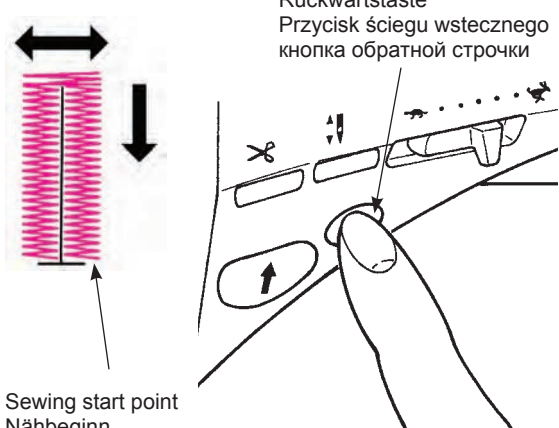

Sewing start point
Nähbeginn
Punkt początku szycia
точка начала строчки

● **Push reverse stitch button when it comes to the sewing start point.**

● **Wenn Sie wieder am Nähbeginn angekommen sind, drücken Sie die Rückwärtstaste.**

● **Wciśnij przycisk ściegu wstecznego gdy maszyna dotrze do punktu początku szycia.**

● **Когда машина дойдет до точки начала строчки, нажмите на кнопку обратной строчки.**

4



● **Sew bartack and lock stitches until the machine stops automatically.**

● **Sie nähen den Riegel und Verschlussstiche, bis die Maschine automatisch stoppt.**

● **Maszyna przyszyje rygielek, zakończy ścieg i zakończy pracę.**

● **Выполните закрепку и зафиксируйте стежки, затем машина автоматически остановится.**

5

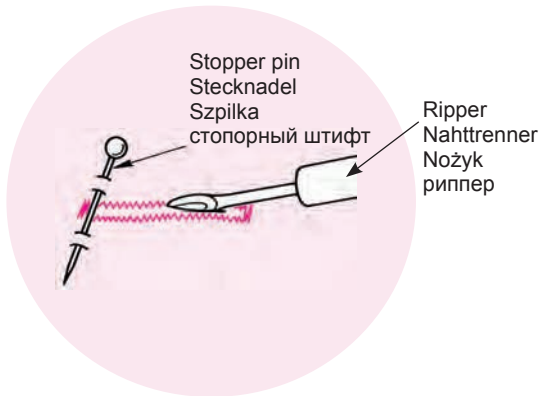

- **Pierce a stopper pin at the bartack and open the buttonhole with a ripper. Be careful not to cut the stitches.**

As the numbers of stitches of both right and left lines of buttonhole is memorized in the sewing machine, the buttonhole of the same size can be sewn.

* If you want to change the memory, select the stitch pattern once again.

- **Eine Stecknadel am Riegel in den Stoff stecken und das Knopfloch mit dem Nahttrenner öffnen. Vorsicht: Nicht in die Stiche schneiden.**

Die Maschine speichert die Anzahl Stiche beider Knopflochseiten, es können daher mehrere Knopflöcher der gleichen Größe genäht werden.

* Wenn Sie die gespeicherte Größe ändern möchten, wählen Sie nochmals das Stichmuster.

- **Umieść szpilkę na rygielku i otwórz dziurkę nożykiem. Zachowaj ostrożność, uważaj by nie przeciąć szwów.**

Maszyna zapamiętuje liczbę szwów z obu stron dziurki. Umożliwia to obszycie kolejnej dziurki identycznego rozmiaru.

* jeśli chcesz zmienić zapamiętane ustawienia ponownie wybierz ścieg.

- **Воткните в ткань рядом с закрепкой стопорный штифт и надрежьте петлю распорочным ножом. Будьте осторожны и не повредите стежки.**

Когда в память машины введено количество стежков с левой и правой стороны петли, можно выполнить такие же петли повторно.

* Чтобы очистить память, выберите образец строчки еще раз.

* In the case of a 2-step buttonhole, sewing direction of the left and that of the right side is different. Due to this and according to fabrics to be sewn, it may be possible that the density of each side looks different.

* Bei einem zweistufigen Knopfloch ist die Nährichtung der linken und rechten Seite unterschiedlich. Die Dichte kann daher, vor allem bei bestimmten Stoffarten, unterschiedlich aussehen.

* W przypadku obszywania dziurki z ręcznymi nastawami kierunek szycia z lewej i prawej strony dziurki jest inny. Z tego powodu i z powodu różnic w tkaninie może zaistnieć różnica w gęstości pściegu po obu stronach dziurki.

* При выполнении пуговичной петли в 2 этапа направления строчки левой и правой стороны петли разные. В зависимости от ткани и в связи с этим обстоятельством плотность шва на каждой стороне может немного отличаться.

Bartacking / Riegelnähte / Wszywanie rygielka / Выполнение закрепки

	Pattern No. Muster Nr. Ścieg Образец №
	F600 Practical 19 / Praktisch 19 / Użytkowy 19 практический 19 F400 / F300 Practical 17 / Praktisch 17 Użytkowy 17 / практический 17
	Presser foot Nähfuß Stopka Прижимная лапка
	Manual buttonhole presser foot (I) / Manueller Knopflochfuß (I) Stopka do szycia ściąganiem gęstym (I) / прижимная лапка для ручного выметывания пуговичных петель (I)

	Attention	Turn off the power before replacing the presser foot.
	Vorsicht	Vor dem Wechseln des Nähfußes die Maschine ausschalten.
	Uwaga	Wyłącz zasilanie przed zdjęciem stopki.
	Внимание	Перед заменой прижимной лапки отключите машину от электросети.

Bartacking is used to reinforce the part of the seam that is likely to ravel.

- * The length of the bartack is determined by pushing the reverse stitch button, but it will automatically make a u-turn when it reaches the maximum of 20 stitches.
- * If the presser foot cannot be parallel to throat plate, use filler fabric or cardboard.

Riegelnähte benutzt man zum Verstärken von Saumpartien, die leicht ausfransen.

- * Die Länge des Riegels wird mit der Rückwärtstaste bestimmt, die Maschine macht aber nach 20 Stichen automatisch eine Kehrtwendung.
- * Wenn der Nähfuß nicht parallel zur Stichplatte laufen kann, benutzen Sie einen Füllstoff oder Karton.

Rygielkowanie jest używane by wzmocnić ściąg narazony na zerwanie.

- * Długość rygielka jest określana przez wciśnięcie przycisku ścięgu wstecznego, ale nie może przekroczyć 20 szwów. Po ich wykonaniu maszyna automatycznie odwróci kierunek szycia.
- * Jeśli stopka nie jest w pozycji równoległej do płytki ścięgowej użyj dodatkowego materiału by to osiągnąć.

Короткая фигурная строчка используется для укрепления части распускающегося шва.

- * Длина закрепки определяется нажатием кнопки обратной строчки, однако при выполнении максимум 20 стежков направление строчки изменится на 180°.
- * Если невозможно установить прижимную лапку параллельно игольной пластинке, используйте тканевую или картонную подкладку.

example of use / Anwendungsbeispiele Przykłady / пример использования



Trousers and skirt
Hosen und Röcke
Spodnie i spódnice
брюки или юбка



Bag / Tasche
Torby/ сумка



Pocket
Taschen
Kieszenie
карман

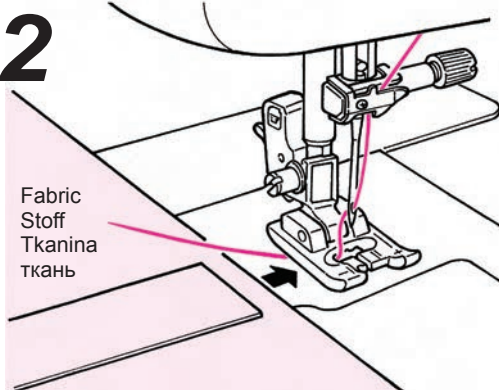
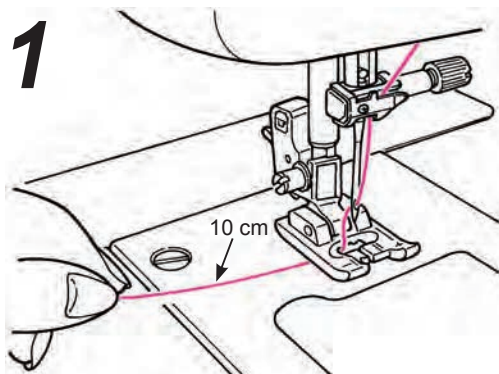

- Pass the needle thread through the presser foot.
- Führen Sie den Oberfaden durch den Nähfuß.
- Przewlecz nić górną przez otwór w stopce.
- Протяните верхнюю нить через отверстие в прижимной лапке.
- Place the fabric under the presser foot.
- Legen Sie den Stoff unter den Nähfuß.
- Włóż tkaninę pod stopkę.
- Поместите ткань под прижимную лапку.

3



Start/stop button
Start/Stop-Taste
Przycisk Start/stop
кнопка пуск/останов

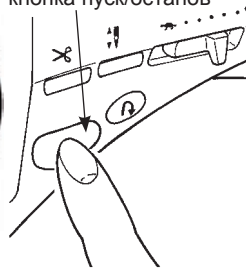

● Start sewing.

Push the start/stop button and the machine starts to sew straight stitches.

● Nähen.

Wenn Sie die Start/Stop-Taste eindrücken näht die Maschine gerade Stiche.

● Początek szycia.

Wciśnij przycisk start/stop. Maszyna zacznie szyć prosty ścieg

● Начните строчку.

Нажмите кнопку пуск/останов, и машина начнет выполнять прямую строчку.

4



Reverse stitch button
Rückwärtstaste
Przycisk ściegu wstecznego
кнопка обратной строчки

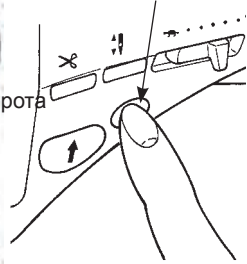

● When it comes to the turning point push the reverse stitch button.

The machine goes back to the starting point by sewing straight stitches and then it sews zigzag stitches to the point where the reverse stitch button is pushed.

● Wenn Sie am Kehrpunkt sind, drücken Sie die Rückwärtstaste.

Die Maschine näht jetzt mit Geradstichen bis zum Startpunkt und näht dann mit Zickzackstichen zurück zu der Stelle, an der die Rückwärtstaste gedrückt wurde.

● Gdy osiągniesz punkt zawracania użyj przycisku ściegu wstecznego.

Maszyna wraca do punktu początku szycia szyjąc ściegiem prostym a następnie szyje ściegiem zygzakowatym na powstałym prostokącie.

● В точке поворота нажмите кнопку обратной строчки.

Машина возвращается в точку начала, выполняя прямую строчку, и затем начинает строчку зигзаг до точки, где была нажата кнопка обратной точки.



5

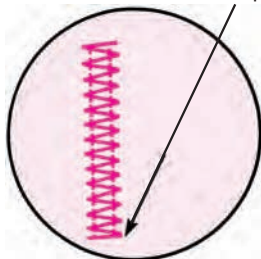

Lock stitches
Verschlussstiche
Zakończenie ściegu
закрепленные стежки

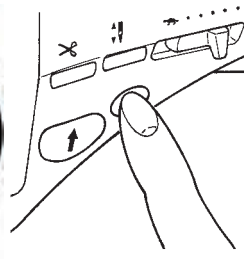

● When the machine comes to the sewing end point, push the reverse stitch button.

The machine sews lock stitches and stops.

● Wenn Sie wieder am Kehrpunkt sind, drücken Sie die Rückwärtstaste.

Die Maschine näht jetzt Verschlussstiche und stoppt dann.

● Gdy maszyna dotrze do końca wciśnij przycisk ściegu wstecznego.

Maszyna zakończy ścieg i zatrzyma się.

● Когда машина дойдет до точки окончания строчки, нажмите кнопку обратной строчки.

Машина выполнит закрытую строчку и остановится.

**To sew a bartack of the same length again...
when the length of the first bartack has been memorized,**

**Einen weiteren Riegel der gleichen Länge nähen...
wenn die Länge des ersten Riegels gespeichert ist.**

**Szyć drugiego rygielka tego samego rozmiaru...
Maszyna zapamiętuje wymiar pierwszego rygielka**

**Чтобы выполнить закрепку повторно на том же месте...
когда первой закрепки была введен в память машины**

- When the start/stop button is pushed, the machine starts to sew and makes a u-turn automatically at the same point as the first bartack.
- Wenn die Start/Stop-Taste eingedrückt ist, fängt die Maschine zu nähen an und macht an der gleichen Stelle wie beim ersten Riegel automatisch eine Kehrtwendung.
- Gdy zostanie wciśnięty przycisk start/stop maszyna zaczyna szyć i zawraca automatycznie w tym samym punkcie co w pierwszym rygielku.
- При нажатой кнопке пуск/останов машина начнет шить и совершает поворот автоматически на месте первой закрепки.

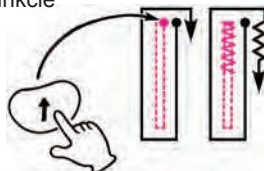

- * If you want to change the memorized length of the bar tack, please select stitch pattern again.
- * Wenn Sie die gespeicherte Riegellänge ändern möchten, wählen Sie nochmals das Stichmuster.
- * Jeżeli chcesz zmienić zapamiętaną długość rygielka ponownie wybierz ścieg.
- * Если вы хотите изменить длину закрепки, сохраненной в памяти, пожалуйста, выберите образец строчки повторно.



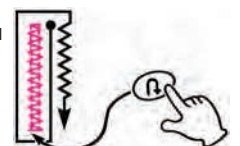

- When it comes to the sewing end point, push the reverse stitch button.
- Wenn sie wieder am Kehrpunkt ist, drücken Sie die Rückwärtstaste.
- Gdy maszyna dotrze do punktu końca szycia wciśnij przycisk ściegu wstecznego.
- Когда машина дойдет до точки окончания строчки, нажмите кнопку обратной строчки.

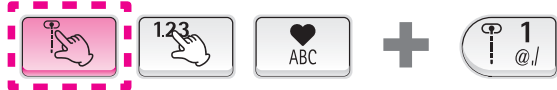
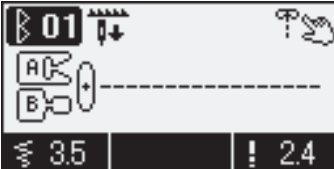

Inserting zippers / Reißverschlüsse einnähen

Wszywanie suwaków / Вшивание застёжки-молнии

		
	Pattern No. / Muster Nr. Ścieg / Образец №	Direct 1 / Direkt 1 / Podstawowy 1 / прямой 1
	Presser foot / Nähfuß Stopka / Прижимная лапка	Zipper presser foot (B) / Reißverschlussfuß (B) Do wszywania suwaków(B) / прижимная лапка для строчки зигзаг (B)

 Attention	Turn off the power before replacing the presser foot.
 Vorsicht	Vor dem Wechseln des Nähfußes die Maschine ausschalten.
 Uwaga	Wyłącz zasilanie przed zdjęciem stopki.
 Внимание	Перед заменой прижимной лапки отключите машину от электросети.

Zippers are set in two different ways: by inserting into the side seam of the garment and by centering in position.

* **Make sure to use center needle position (Stitch pattern No. Direct 1).**

Reißverschlüsse werden auf zwei Arten eingesetzt: durch Einnähen in die Seitennaht und durch mittiges Einnähen.

* **Achten Sie darauf, dass sich die Nadel in der mittleren Position befindet (Stichmuster Nr. Direkt 1).**

Suwaki ustawia się na dwa sposoby: z przesunięciem na zakładkę oraz względem jego środka

* **Upewnij się że używasz centralnego położenia igły (ścieg Podstawowy 1).**

Вшить застёжку-молнию можно двумя способами: внахлест или по встык.

* **Убедитесь, что игла расположена по центру (образец строчки № прямой 1).**

■ Preparation before attaching zipper / Stoff vorbereiten

Przygotowanie przed wszyciem zamka / Подготовка к пришиванию застёжки-молнии

1 Runstitching ... Stichlänge "Automatic"
 Vornähen ... Stichlänge "Automatic"
 Fastrygowanie... Długość ściegu "Automatyczna"
 обтачивающая строчка длина настраивается автоматически

Machine basting ... Stitch length "4"
 Maschinenheftstich ... Stichlänge "4"
 Fastrygowanie ... Długość ściegu "4"
 Машина выполняет обтачивающую строчку длина стежка "4"

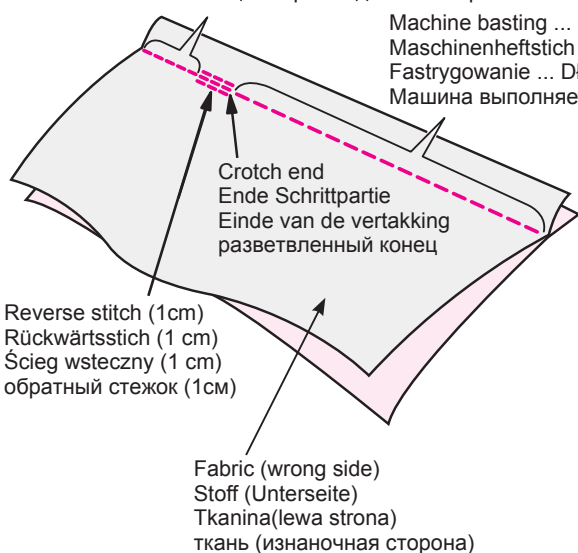

● **Use the standard presser foot (A) to sew.**

Place the fabrics face-to-face. Check the runstitching length and the length of the zipper to be inserted. Machine baste the zipper onto the fabrics.

Machine basting = zipper opening length + 1 cm

● **Sie nähen mit dem Normalfuß (A).**

Legen Sie den Stoff rechts auf rechts. Markieren Sie die Länge der Vornah und die Reißverschlusslänge. Heften Sie den Reißverschluss mit der Maschine auf den Stoff.

Maschinenheften = Öffnungslänge Reißverschluss + 1 cm

● **Użyj standardowej stopki (A).**

Ułóż tkaninę prawą stroną do wewnątrz. Sprawdź długość ściegu i długość zamka. Przyfastryguj zamek do tkaniny.

Długość fastrygowania: długość użyteczna zamka + 1 cm.

● **Используйте стандартную прижимную лапку (A).**

Поместите детали изделия лицом к лицу. Проверьте длину обтачивающей строчки и длину вшиваемой застёжки- молнии. Машина начнет приметывать застёжку-молнию к ткани.

Машина выполняет обтачивающую строчку = длина застёжки-молнии + 1 см

2

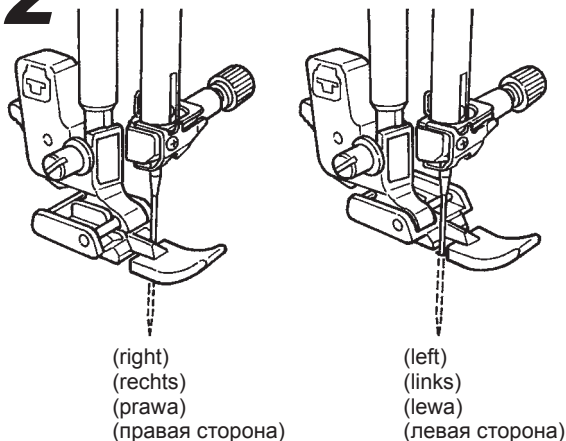

● **Attach the zipper presser foot (B) to the machine.**

When sewing the left side of the zipper, place the zipper under the right portion of the zipper presser foot. When sewing the right side of the zipper, place the zipper under the left portion of the foot.

● **Setzen Sie den Reißverschlussfuß (B) ein.**

Wenn Sie die linke Reißverschlussseite nähen, legen Sie den Reißverschluss unter die rechte Seite des Reißverschlussfußes. Wenn Sie die rechte Reißverschlussseite nähen, legen Sie den Reißverschluss unter die linke Seite des Reißverschlussfußes.

● **Zamontuj stopkę do wszywania zamków (B).**

Przyszywając lewą stronę zamka umieść zamek pod prawą stroną stopki. Przyszywając prawą stronę zamka umieść zamek pod lewą stroną stopki.

● **Установите на машину прижимную лапку (B).**

Во время пришивания левой стороны застежки-молнии поместите застежку-молнию под правую сторону прижимной лапки зигзаг. Во время пришивания правой стороны застежки-молнии поместите застежку-молнию под левую сторону прижимной лапки зигзаг.

■ **Lapped insertion / Überlappter Reißverschluss**

Wszywanie zamka z przesunięciem na zakładkę/ Втачивание застежки-молнии внахлест

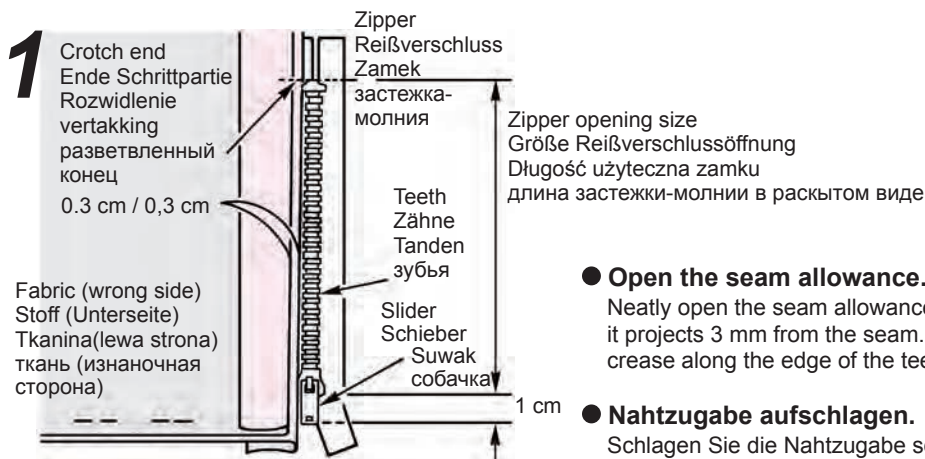

● **Open the seam allowance.**

Neatly open the seam allowance. Adjust the back seam allowance so that it projects 3 mm from the seam. Press with an iron to make a crease. Fit the crease along the edge of the teeth.

● **Nahtzugabe aufschlagen.**

Schlagen Sie die Nahtzugabe sorgfältig auf. Falten Sie die rückwärtige Nahtzugabe so, dass der Saum 3 mm übersteht. Bügeln Sie die Faltung ein. Legen Sie die Faltung an den Rand der Reißverschlusszähne.

● **Utwórz zapas.**

Utwórz około 3mm zapasu na szycie z materiału do którego będzie przyszyta pierwsza taśma zamka. Przepasuj zakładkę żelazkiem by zostawić ślad. Ułóż materiał wzdłuż ząbków zamka.

● **Отверните край изделия.**

Аккуратно отверните край изделия (припуск). Отступите от края сгиба около 3 мм. Отутюжьте линию сгиба, чтобы образовалась стрелка (складка). Расположите складку вдоль линии зубьев застежки-молнии.

2

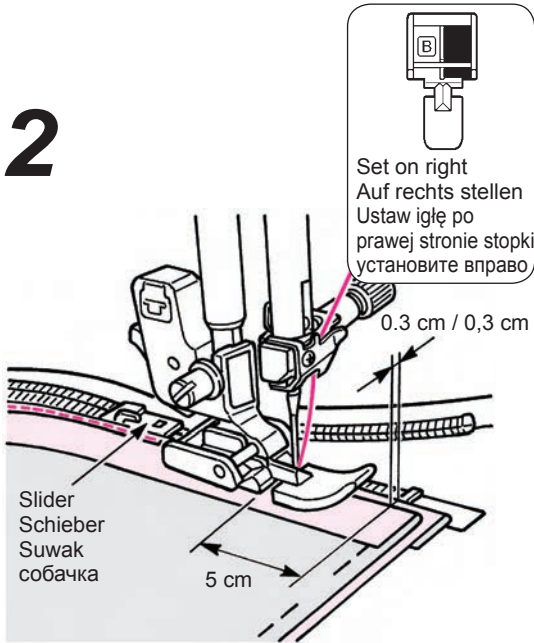

● **Sew the zipper tape on the seam allowance from bottom to top.**

Fitting the edge of the zipper presser foot along the edge of the zipper teeth, sew the zipper tape on the seam allowance. At the slider part of the zipper, stop the machine at 5 cm (2 inches) before the slider. Move the slider to the far side of the presser foot and sew the zipper until its top end is reached.

● **Reißverschlussband von unten nach oben auf die Nahtzugabe nähen.**

Nähen Sie das Reißverschlussband auf die Nahtzugabe, der Rand des Reißverschlussfußes läuft dabei am Rand der Zähne entlang. Halten Sie die Maschine etwa 5 cm vor dem Schieber an. Schieben Sie den Schieber auf die entfernte Seite des Nähfußes und nähen Sie den Reißverschluss bis zum oberen Ende fest.

● **Przyszyj taśmę zamka na utworzonym wcześniej zapasie od dołu.**

Prowadząc krawędź stopki wzdłuż ząbków zamka przyszyj taśmę zamka do utworzonego wcześniej zapasu. Po stronie suwaka zatrzymaj maszynę 5cm przed suwakiem. Przesuń suwak na początek zamka i przyszyj resztę taśmy.

● **Притачайте застежку-молнию к складке снизу доверху**

Выровняйте край прижимной лапки зигзаг по линии складки. Остановите строчку за 5 см (2 дюйма) до собачки. Переместите собачку вверх, как можно дальше от собачки и притачайте застежку-молнию до конца.

3

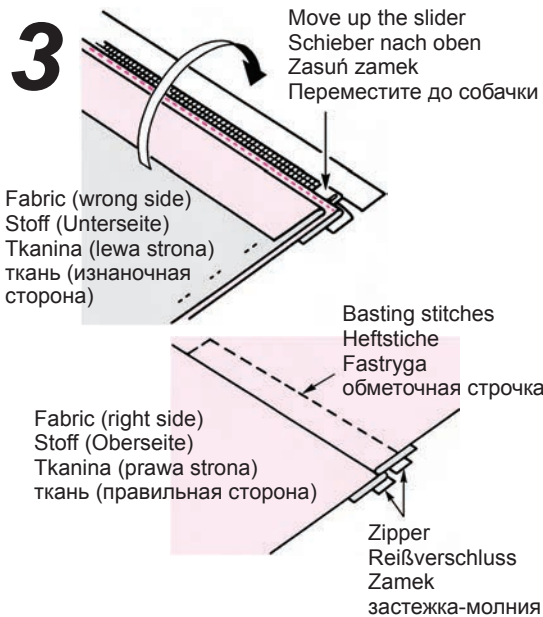

● **Put the fabric over the zipper.**

Baste the zipper and set it on the fabric.

* Baste the zipper tape with the fabric with hand basting stitches. Move the slider to the top of the zipper. Put the fabric over the zipper and perform basting.

● **Stoff über den Reißverschluss legen.**

Reißverschluss anheften.

* Heften Sie das Reißverschlussband per Hand mit Heftstichen auf dem Stoff. Schieben Sie den Schieber ans obere Reißverschlussende. Den Stoff über den Reißverschluss legen und festheften.

● **Odwróć materiał na zamek. Przyfastryguj materiał do drugiej taśmy.**

* Ręcznie przyfastryguj drugą taśmę do tkaniny. Przesuń suwak na górę zamka. Nałóż materiał na zamek i przyfastryguj.

● **Разместите ткань на застежке-молнии.**

Приматайте застежку-молнию к ткани.

* Приматайте застежку-молнию к ткани вручную. Переместите собачку вверх до упора. Поместите ткань на застежку-молнию и стачайте.

4

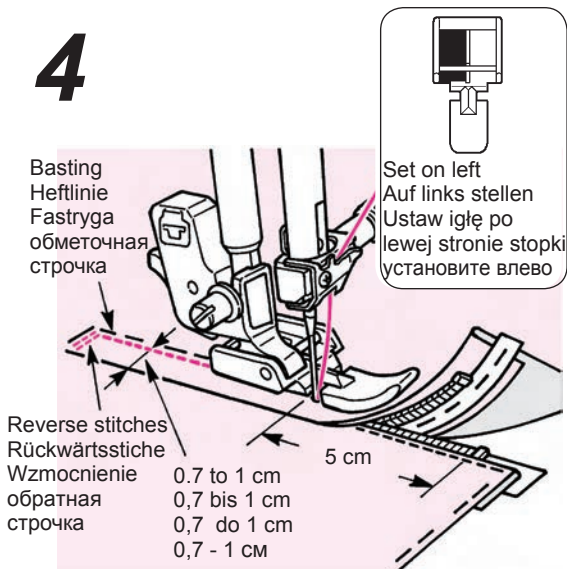

● **Sew reverse stitches and sew the right-hand side.**

After sewing reverse stitches, set the left hand side of the zipper presser foot to the zipper teeth. Sew until 5 cm (2 inches) of the zipper end. Undo the basting stitches and move the slider to the far end of the presser foot. Then sew the rest of the way.

● **Rückwärtsstiche nähen und die rechte Seite nähen.**

Nach den Rückwärtsstichen richten Sie die linke Seite des Reißverschlussfußes auf die Zähne aus. Nähen Sie bis etwa 5 cm vor dem Reißverschlussende. Ziehen Sie die Heftstiche heraus und schieben Sie den Schieber auf die entfernte Seite des Fußes. Nähen Sie jetzt das letzte Stück.

● **Wykonaj wzmocnienie i przyszyj prawą stronę zamka.**

Po wykonaniu wzmocnienia ustaw lewą stronę stopki przy zębach zamka. Zatrzymaj szycie na 5cm przed suwakiem. Odpruj fastrygę, przesuń suwak na drugą stronę zamka i dokończ szycie.

● **Выполните обратную строчку и притачайте правую сторону застежки-молнии.**

После выполнения обратной строчки выровняйте левую сторону прижимной латки по линии зубьев застежки-молнии. Остановите строчку за 5 см (2 дюйма) до конца застежки-молнии. Снимите ручную наметку и переместите собачку как можно дальше от прижимной лапки. Выполните строчку до конца.

Centered insertion / Mittiger Reißverschluss / Wszywanie zamka względem jego środka / Втачивание застежки-молнии встык

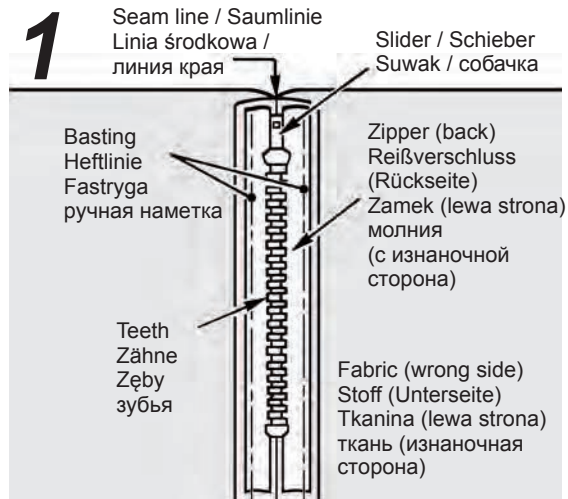

● Baste zipper and garment body.

Open the seam allowance. Fit the teeth of the zipper at the end of the seam line and perform basting by hand. Pull the slider tab to the up side.

● Reißverschluss auf den Stoff heften.

Schlagen Sie die Nahtzugabe um. Passen Sie die Zähne ans Ende der Saumlinie an und heften Sie beide Teile per Hand fest. Den Schieberreiter auf die obere Seite ziehen.

● Przyfastryguj suwak do tkaniny.

Otwórz zapas materiału. Dopasuj materiał tak aby zęby były na linii środkowej i przyfastryguj zamek ręcznie. Ustaw suwak na górze zamka

● Приметайте застежку-молнию к изделию.

Отверните край изделия. Выворачивайте зубья застежки-молнии по линии сгиба и приметайте застежку-молнию вручную. Переместите собачку вверх.

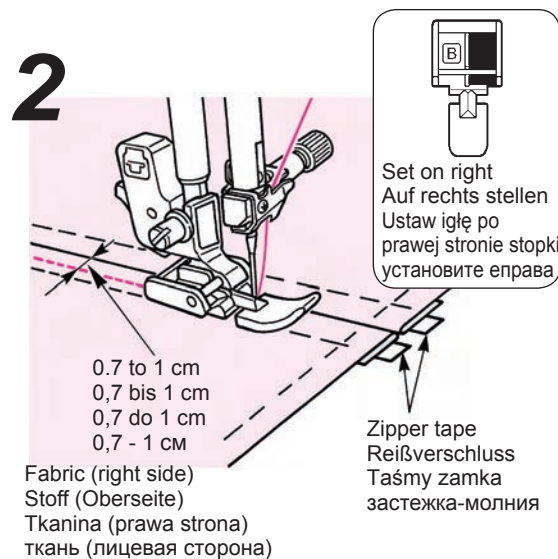

● Sew the left part of the zipper on the seam allowance from the bottom of the opening to the top.

Sew 0.7 to 1 cm from the seam line.

● Linke Reißverschlussseite von der unteren Öffnung zur Oberen auf die Nahtzugabe nähen.

Halten Sie dabei etwa 0,7 bis 1 cm Abstand zur Saumlinie.

● Przyszyj lewą stronę zamka na zapasie od dołu do góry zamka

Szyj 0,7 do 1 cm od linii środkowej.

● Притачайте левую сторону застежки-молнии к краю изделия, начиная с нижней части молнии вверх.

Отступите 0,7-1 см от линии сгиба.

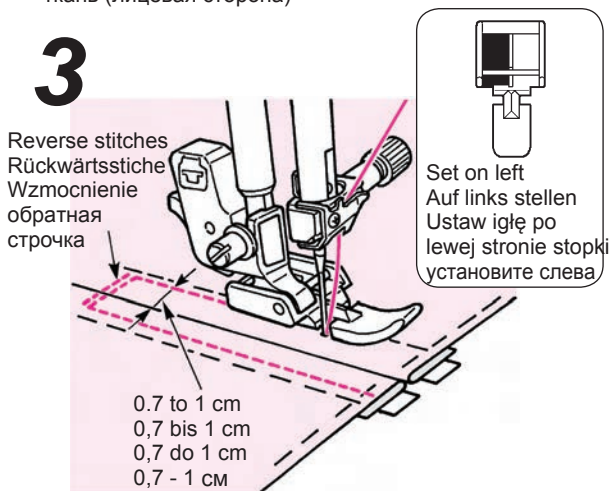

● Sew the right part of the zipper.

Sew reverse stitches a few times. Sew the other side 0.7 to 1 cm from the seam line.

● Rechte Reißverschlussseite nähen.

Nähen Sie ein paar Mal Rückwärtsstiche. Nähen Sie die andere Seite mit 0,7 bis 1 cm Abstand zur Saumlinie.

● Przyszyj prawą stronę zamka.

Przyszyj kilka wzmocnień. Szyj w drugą stronę w odległości 0.7 do 1 cm od linii środkowej.

● Притачайте правую сторону застежки-молнии.

Выполните несколько обратных стежков. Притачайте правую сторону застежки-молнии, отступив 0,7-1 см от линии сгиба.

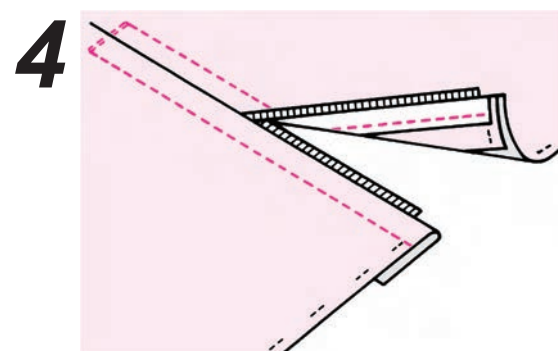

● Undo only the basting stitches.

● Heftfäden entfernen.

● Odpruj fastrygę.

● Удалите ручную наметку.

Shirring and gathering / Kräuseln und Raffen Szycie falbanek i marszczenie materiału / Сборки и буфы

	Pattern No. / Muster Nr. Ścieg / Образец №	Direct 1/Direkt 1/ Podstawowy 1 /прямой 1
	Presser foot / Nähfuß Stopka / Прижимная лапка	Standard presser foot (A) Normalfuß (A) Ogólnego przeznaczenia (A) стандартная прижимная лапка (A)

	Attention	Turn off the power before replacing the presser foot.
	Vorsicht	Vor dem Wechseln des Nähfußes die Maschine ausschalten.
	Uwaga	Wyłącz zasilanie przed zdjęciem stopki.
	Внимание	Перед заменой прижимной лапки отключите машину от электросети.

- ★ Shirring: such as the shoulder line and waist of the skirt, on which shirring is not seen.
- ★ Gathering: such as shoulder joining and the frills of a skirt.
- ★ Kräuseln: wie an der Schulter oder am Rockbund, wo man Kräuselung nicht sieht.
- ★ Raffen: wie als Schulternaht oder Rüschen am Rock.
- ★ Szycie falbanek: na przykład linia ramion czy talii w spódnicy.
- ★ Marszczenie materiału: na przykład w okolicy ramion lub falbany na spódnicy.
- ★ Сборки: как на окате рукава, на поясе юбки, - там, где сборки не видны.
- ★ Буфы: как на отвороте рукава или оборки на юбке.

1

Gathering / Raffen Falbany / Буфы

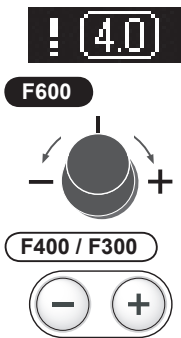

Shirring / Kräuseln Marszczenie / Сборки

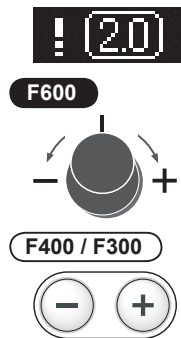

- **Change the stitch length.**
Set 3.0 - 4.0 for gathering and 1.5 - 2.0 for shirring.
- **Stichlänge ändern.**
Zum Raffen Stichlänge 3,0 – 4,0 einstellen, zum Kräuseln 1,5 – 2,0.
- **Zmień długość ściegu.**
Ustaw 3,0 – 4,0 do falbanowania 1,5 – 2,0 do marszczenia.
- **Измените длину стежка.**
Установите длину стежка 3.0 - 4.0 для буфов и 1.5 - 2.0 для сборки.

2

Loose / Locker
Luźna / ослабить



- **Loosen the needle thread tension.**
- **Fadenspannung lockern.**
- **Zmniejsz napięcie nici.**
- **Ослабьте натяжение верхней нити.**

3

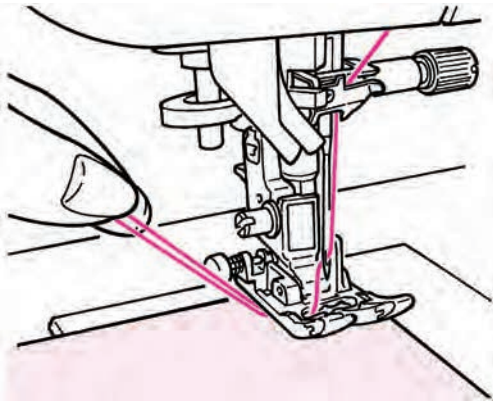

- **Start sewing.**
Leave about 5 cm of needle and bobbin threads both at the sewing start and at the sewing end and sew a parallel line.
- **Nähen.**
An beiden Seiten der Naht etwa 5 cm vom Ober- und Unterfaden hängen lassen und eine Parallelnaht nähen.
- **Początek szycia.**
Pozostaw około 5cm nici górnej i dolnej na początku i końcu szycia i wyszyj równoległą linię.
- **Начните строчку.**
Оставьте концы верхней и нижней нитей около 5 см длиной в начале и коне строчки и прострочите параллельные строчки.

4

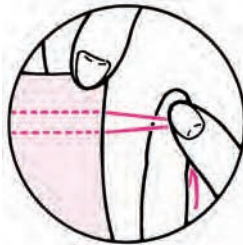
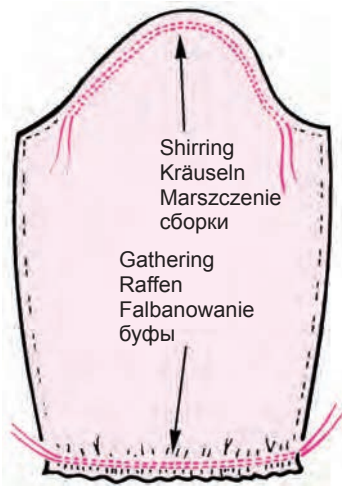

- **Pull the lower thread by hand to shrink the fabrics.**
- **Zum Kräuseln den unten Faden per Hand zusammenziehen.**
- **Wyciągnij niższą nić by zmarszczyć tkaninę.**
- **Потяните за нижнюю нить, чтобы собрать ткань в складки.**

Pintucking / Biesen / Fałdowanie / Защицы

	Pattern No. / Muster Nr. Ścieg / Образец №	Direct 1 /Direkt 1 /Podstawowy 1 /прямой 1
	Presser foot / Nähfuß Stopka / Прижимная лапка	Standard presser foot (A) Normalfuß (A) Ogólnego przeznaczenia (A) стандартная прижимная лапка (A)

	Attention	Turn off the power before replacing the presser foot.
	Vorsicht	Vor dem Wechseln des Nähfußes die Maschine ausschalten.
	Uwaga	Wyłącz zasilanie przed zdjęciem stopki.
	Внимание	Перед заменой прижимной лапки отключите машину от электросети.

This stitch is used to sew decorations on the front of blouses and/or aprons, etc. Dieser Stich wird für Dekorationen auf der Vorderseite von Blusen und/oder zum Beispiel Schürzen verwendet.

Ten ścieg jest używany do wyszywania dekoracji np. z przodu bluzek i/lub fartuchów. Этот вид строчки используется в качестве декоративного на полочке блузки и/или фартуке и т.д.

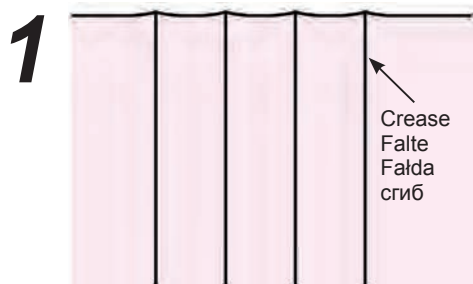

- Iron the creases of the pintuck.
- Die Falten für die Biese bügeln.
- Wyprasuj fałdy.
- Отутюжьте сгиб защипа.

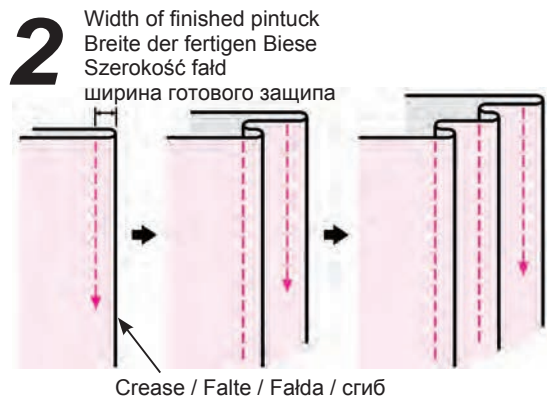

- Sew the creases one by one and avoid it stretching.
- Jede Falte einzeln nähen – nicht ausdehnen lassen!
- Szyj fałdy jedna za drugą by zapobiec rozciągnięciu.
- Прострочите защипы один за другим, не растягивая их.

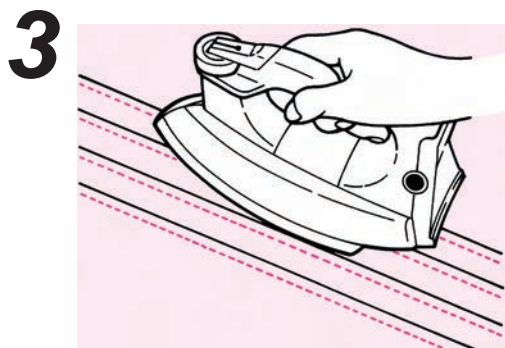

- After sewing, turn over pintucks and iron them.
- Biesen nach dem Nähen umdrehen und bügeln.
- Po szyciu odwróć fałdy i wyprasuj je.
- После выполнения строчки переверните защипы и прогладьте их.

● Example of use
 Anwendungsbeispiele
 Przykłady
 примеры использования

- Blouse
- Bluse
- Bluzka
- блузка



- Apron
- Schürze
- Fartuch
- фартук

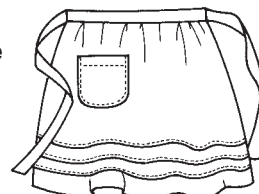

Welt seam / Kappnaht / Zabezpieczanie krawędzi / Обтачка каймой

	Pattern No. / Muster Nr. Ściąg / Образец №	Direct 1 / Direkt 1 / Podstawowy 1 / прямой 1
	Presser foot / Nähfuß Stopka / Прижимная лапка	Standard presser foot (A) Normalfuß (A) Ogólnego przeznaczenia (A) стандартная прижимная лапка (A)

	Attention	Turn off the power before replacing the presser foot.
	Vorsicht	Vor dem Wechseln des Nähfußes die Maschine ausschalten.
	Uwaga	Wyłącz zasilanie przed zdjęciem stopki.
	Внимание	Перед заменой прижимной лапки отключите машину от электросети.

This stitch is used for securing an edge.
 Dieser Stich wird für verstärkte Ränder benutzt.
 Ten ściąg jest używany do zabezpieczania krawędzi.
 Этот вид строчки используется для отделки края ткани.



- Put the fabrics together and sew.
- Stoffe aufeinander legen und nähen.
- Złóż razem dwie tkaniny i szuj.
- Сложите детали изделия вместе и стачайте их.

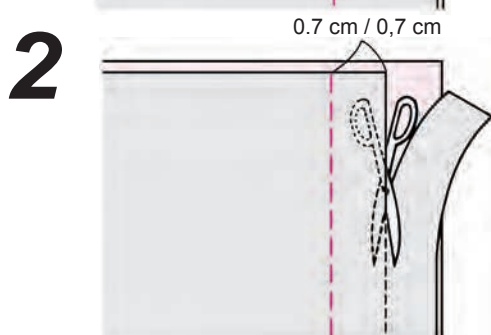

- Cut half of the seam allowance.
- Hälfte der Nahtzugabe abschneiden.
- Odetnij połowę zapasu zostawionego za ścięciem.
- Обрежьте половину полосы подгиба.

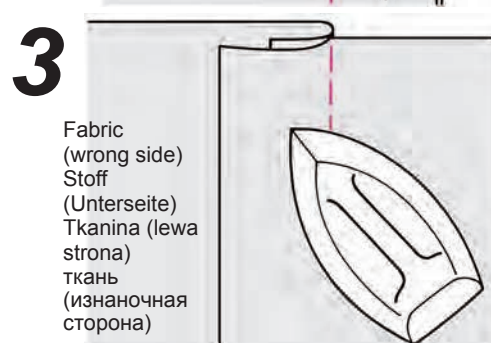

- Open the fabrics from the finish line and fold the seam allowance together and iron.
- Stoffe an der Endnaht auffalten, Nahtzugaben zusammenfalten und bügeln.
- Otwórz tkaninę od linii wykończenia i załóż zapasy razem, po czym przeprasuj je.
- Отогните края припуска по линии сточки, сложите их вместе и отутюжьте.



- Wrap up the shorter seam allowance with the longer one and sew the edge of the crease.
- Breitere Nahtzugabe um die kürzere falten und den Faltrand nähen.
- Zwiń krótszy zapas z dłuższym i zszyj je razem na krawędzi.
- Оберните более широкую полосу припуска вокруг более короткой и выполните строчку по краю сгиба.

How to use the quilt guide / Arbeiten mit der Quilt-Führung Używanie prowadnika do pikowania / Как использовать направляющую для квилтинга

	Pattern No. / Muster Nr. Ścieg / Образец №	Direct 1,4 / Direkt 1,4 / Podstawowy 1,4 / прямой 1,4
	Presser foot / Nähfuß Stopka / Прижимная лапка	Standard presser foot (A) Normalfuß (A) Ogólnego przeznaczenia (A) стандартная прижимная лапка (A)

	Attention	Turn off the power before replacing the presser foot.
	Vorsicht	Vor dem Wechseln des Nähfußes die Maschine ausschalten.
	Uwaga	Wyłącz zasilanie przed zdjęciem stopki.
	Внимание	Перед заменой прижимной лапки отключите машину от электросети.

1

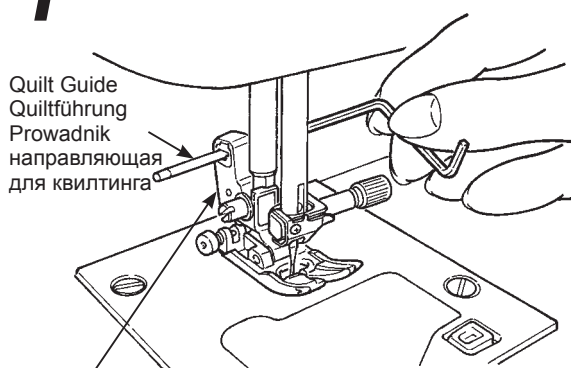

Quilt Guide
 Quiltführung
 Prowadnik
 направляющая
 для квилтинга

Presser foot holder
 Nähfußhalter
 Uchwyt stopki
 держатель прижимной лапки

- Insert the quilt guide into the groove of the presser foot holder.
- Quiltführung in die Aussparung am Nähfuß stecken.
- Wsuń prowadnik do pikowania w otwór w uchwycie stopki.
- Вставьте направляющую для квилтинга в паз держателя прижимной лапки.

2

Narrower sewing lines
 Schmalere Nahtlinien
 Węższe linie szycia
 более узкая
 строчка

Wider sewing lines
 Breitere Nahtlinien
 Szersze linie szycia
 более широкая
 строчка

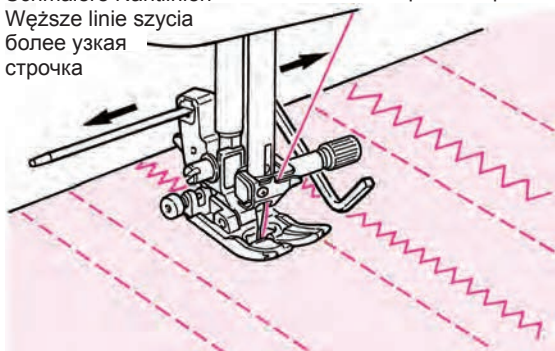

- Sew while tracing the stitches with the tip of the quilt guide.
 Distance between sewing lines can be adjusted freely.
- Sie nähen und lassen dabei die Führung auf einer Nahtlinie laufen.
 Der Abstand zwischen den Nahtlinien kann nach Belieben eingestellt werden.
- Szyj kierując ścieg za pomocą końca prowadnika.
 Odległość między liniami szycia może być dowolnie regulowana.
- Выполните строчку и контролируйте стежки по кончику направляющей.
 Промежуток между строчками можно задать произвольно.

Scallop stitches / Bogenstiche / Ściegi obrębiające / Фестоны

		Pattern No. Muster Nr. Ścieg Образец №	F600 One point 24, 25 / Ein-Punkt 24, 25 / Symbol 24, 25 одноточечный 24, 25 F400 One point 24 / Ein-Punkt 24 / Symbol 24 / одноточечный 24 F300 One point 13 / Ein-Punkt 13 / Symbol 13 / одноточечный 13
		Presser foot Nähfuß Stopka Прижимная лапка	Manual buttonhole presser foot (I) Manueller Knopflochfuß (I) Do szycia ściegiem gęstym (I) лапка для выметывания петель вручную (I)

	Attention	Turn off the power before replacing the presser foot.
	Vorsicht	Vor dem Wechseln des Nähfußes die Maschine ausschalten.
	Uwaga	Wyłącz zasilanie przed zdjęciem stopki.
	Внимание	Перед заменой прижимной лапки отключите машину от электросети.

This stitch is used for decorating edging on items such as table cloths, collars on blouse, etc.

Dieser Stich wird für verzierte Stoffränder benutzt, zum Beispiel bei Tischdecken, Blusenkrägen usw.

Ten ścieg jest używany do dekorowania krawędzi przedmiotów takich jak obrusy, kołnierze w bluzkach itp.

Этот вид строчки используется для декоративной отделки краев таких изделий как скатерти, воротники на блузках и т.д.

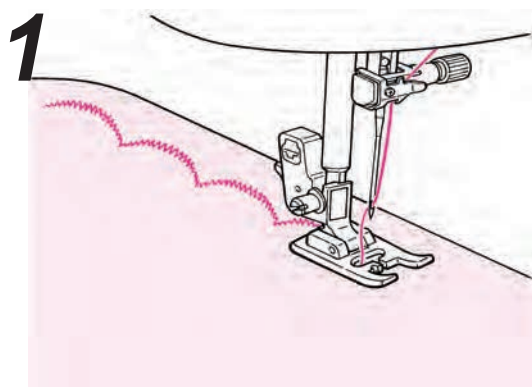

- To keep the pattern intact, leave some margin and sew on the edge of the cloth.
- Das Muster wird am schönsten, wenn Sie mit etwas Abstand zum Stoffrand nähen.
- By nie naruszyć tkaniny pozostaw odstęp od brzegu tkaniny.
- Чтобы не повредить стежки, немного отступите от края изделия и выполняйте строчку.

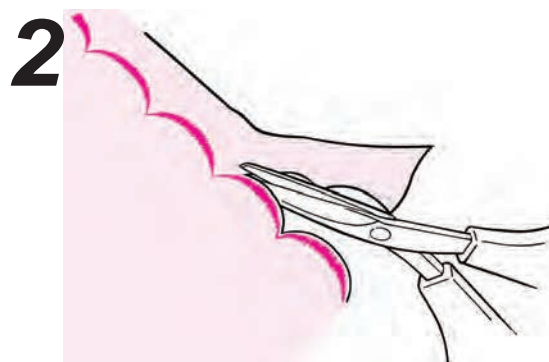

- Cut the sewn fabric carefully so that stitches are not cut by the scissors.
- Schneiden Sie den überschüssigen Stoff vorsichtig ab und achten Sie darauf, dass die Stiche nicht beschädigt werden.
- Odetnij obszytą tkaninę. Zrób to ostrożnie by nie przeciąć szwów.
- Аккуратно обрежьте край изделия, стараясь не повредить строчку.

- * Adjust stitch length of the decorative stitches according to the fabric to be sewn. Sewing on fabric too thick may cause jamming.
- * Passen Sie die Länge der Stichstiche auf den jeweiligen Stoff an. Bei zu dickem Stoff können die Stiche blockieren.
- * Dostosuj długość ściegu do tkaniny którą obszywasz. Szycie na zbyt grubym materiale może prowadzić do zacięcia się (zatrzymania).
- * Отрегулируйте длину стежка декоративной строчки в зависимости от ткани. Обтачивание слишком плотной ткани может привести к ее защемлению.

Decorative stitches / Zierstiche / Ściegi ozdobne / Декоративные строчки

	Pattern No. Muster Nr. Ścieg Образец №	F600 Decorative 01~72 / Dekorativ 01-72 / Ozdobny 01-72 декоративный 01~72 F400 Decorative 01~49 / Dekorativ 01-49 / Ozdobny 01-49 декоративный 01~49 F300 Decorative 01~20 / Dekorativ 01-20 / Ozdobny 01-20 декоративный 01~20
	Presser foot Nähfuß Stopka Прижимная лапка	Manual buttonhole presser foot (I) Manueller Knopflochfuß (I) Do szycia ściegiem gęstym (I) лапка для выметывания петель вручную (I)

Attention	Turn off the power before replacing the presser foot.
Vorsicht	Vor dem Wechseln des Nähfußes die Maschine ausschalten.
Uwaga	Wyłącz zasilanie przed zdjęciem stopki.
Внимание	Перед заменой прижимной лапки отключите машину от электросети.

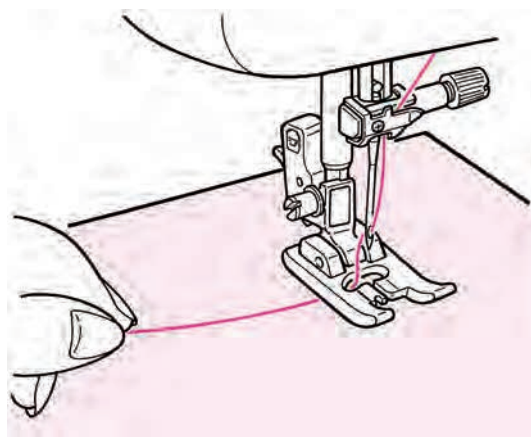

- Place the fabric under the presser foot and start.
- Den Stoff unter den Nähfuß legen und beginnen.
- Umieść tkaninę pod stopkę i rozpocznij.
- Поместите ткань под прижимную лапку и начните выполнять строку.

Display of the length of one cycle / Längenangabe für einen Stichabschnitt Wyświetlanie długości cyklu / Отображение длины одного цикла

Although the length of one cycle of the decorative pattern is displayed, treat it only as a reference, as this will be changeable based on fabric and thread.

Der Bildschirm gibt zwar die Länge eines Stichabschnitts an, es handelt sich dabei jedoch nur um eine Richtlinie. Die Länge sollte je nach Stoff und Garn eingestellt werden.

Mimo iż długość jednego cyklu jest wyświetlana podana wartość jest jedynie orientacyjna. Może się ona różnić zależnie od tkaniny i nici.

Хотя продолжительность одного цикла декоративной строчки отображается, считайте это значение ориентировочным, так как оно может варьироваться в зависимости от типа ткани и нитей.

Example
Beispiel
Przykład
Пример:

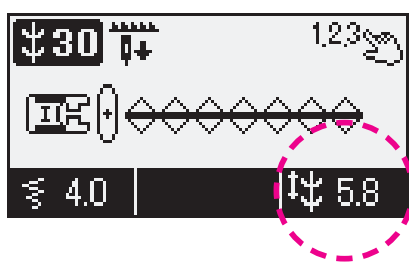

5.8 mm
5.8 mm
5.8 mm

The length of one cycle is displayed.
 Hier ist die Länge eines Stichabschnitts angezeigt.
 Długość jednego cyklu.
 отображается длина 1 цикла

Patchwork piecing / Patchwork-Piecing / Naszywanie łat / Пэчворк

	Pattern No. / Muster Nr. Ściąg / Образец №	Direct 2 / Direkt 2 / Podstawowy 2 / прямой 2
	Presser foot / Nähfuß Stopka / Прижимная лапка	Standard presser foot (A) Normalfuß (A) Ogólnego przeznaczenia (A) стандартная прижимная лапка (A)

	Attention	Turn off the power before replacing the presser foot.
	Vorsicht	Vor dem Wechseln des Nähfußes die Maschine ausschalten.
	Uwaga	Wyłącz zasilanie przed zdjęciem stopki.
	Внимание	Перед заменой прижимной лапки отключите машину от электросети.

To sew pieces of cloth together is called piecing in patchwork. When piecing, the seam allowance is usually 1/4" (6.4 mm).
 Im Patchwork bedeutet "Piecing", dass man verschiedene Stoffstücke zusammennäht. Beim Piecing ist eine Nahtzugabe von 1/4" (6,4 mm) üblich.

Zszywanie razem kawałków materiału jest nazywane naszywaniem łat. Podczas zszywania zapas materiału wynosi zwykle ok 6,4 mm.
 Стачивание кусочков ткани вместе называется лоскутной работой или пэчворком. Для пэчворка припуск ткани обычно составляет 1/4" (6,4 мм).

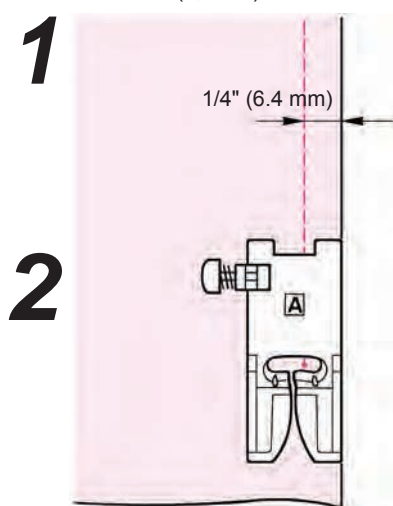

- Cut the fabric with seam allowance.
- Stoff plus Nahtzugabe auf Maß schneiden.
- Odetnij tkaninę z zapasem.
- Отрежьте кусочки ткани, оставляя по краям 1/4" (6,4 мм) в качестве припуска.
- Align the right end of the presser foot and the edge of the fabric and sew.
The needle will enter 1/4" (6.4 mm) from the edge of the fabric, so the seam allowance of 1/4" (6.4 mm) can be sewn.
- Den Stoffrand an der rechten Seite des Nähfußes anlegen und nähen.
Die Nadel senkt sich 1/4" (6,4 mm) vom Rand in den Stoff – genau im Maß der Nahtzugabe (1/4" (6,4 mm)).
- Dopasuj prawą stronę stopki z krawędzią tkaniny i rozpocznij szycie.
Igła wbije się 1/4" (6,4 mm) od krawędzi materiału umożliwiając obszycie z 1/4" (6,4 mm) zapasem.
- Выровняйте край ткани по правой стороне прижимной лапки и выполните строчку.
Игла входит в ткань на расстоянии 1/4" (6,4 мм) от края, поэтому необходим припуск 1/4" (6,4 мм).

The needle position can be adjusted between 0.0~7.0.
When the needle position is at '5.6', the needle is 1/4" (6.4 mm) from the right edge of standard presser foot (A).

Die Nadelposition kann auf einen Wert zwischen 0,0 und 7,0 eingestellt werden.
Wenn die Nadel auf Position "5,6" steht, ist die Nadel 1/4" (6,4 mm) vom rechten Normalfußrand (A) entfernt.





Pozycję igły można zmienić pomiędzy 0.0 a 7.0. Położeniu 5.6 odpowiada 6.4mm pomiędzy igłą a a prawą krawędzią stopki (A).

Положение иглы можно отрегулировать в пределах 0.0~7.0.
При настройке 5,6 игла располагается в 1/4" (6,4 мм) от правого края стандартной прижимной лапки (A).

- * You can change the needle position as you like. Needle position change: Refer to page 128
- * Sie können die Nadelposition nach Belieben ändern. Ändern der Nadelposition: siehe Seite 128
- * Możesz dowolnie zmienić pozycję igły. Zmiana pozycji igły: patrz strona 128.
- * Вы можете изменить положение иглы по своему желанию. О том, как изменить положение иглы, см. стр. 128.

Applique (1) / Applikation (1) / Aplikacje (1) / Аппликация (1)

		
	Pattern No. / Muster Nr. Steeknummer / Образец №	Direct 5 / Direkt 5 / Podstawowy 5 / прямой 5
	Presser foot Nähfuß Stopka Прижимная лапка	Manual buttonhole presser foot (I) Manueller Knopflochfuß (I) Do szycia ścięciem gęstym (I) лапка для выметывания петель вручную (I) F600 Only Open toe presser foot (O) nur F600 Offener Transportfuß (O) Tylko F600 Stopka specjalna - otwarta (O) F600 только открытая прижимная лапка (O)

 Attention	Turn off the power before replacing the presser foot.
 Vorsicht	Vor dem Wechseln des Nähfußes die Maschine ausschalten.
 Uwaga	Wyłącz zasilanie przed zdjęciem stopki.
 Внимание	Перед заменой прижимной лапки отключите машину от электросети.

The edge of the applique fabric is sewn with a compact zigzag, so it is suitable for the applique of cut fabric.

Der Rand einer Applikation wird mit sehr dichtem Zickzack genäht, man kann daher auch Applikationen mit Schnitträndern aufnähen.

Krawędź aplikacji jest obszyta drobnym ścięciem, żeby nadawała się do wycięcia z tkaniny.

Край ткани с аппликацией обрабатывается мелкой строчкой зигзаг, таким образом можно вырезать аппликацию из ткани.

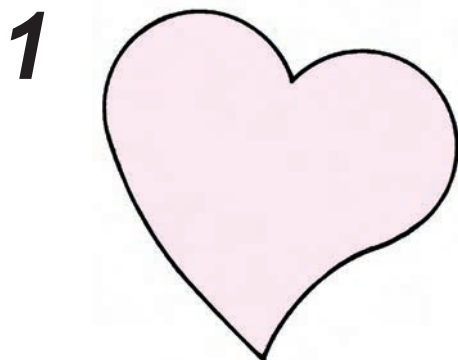

- **Cut the applique fabric at the finish line, put it on the base fabric and fix it temporarily.**

It is recommended to use both-sided adhesive interlining or the similar to fix the appliqué fabric on the base fabric. Use the interlining to the edge of the appliqué fabric.

- **Die Applikation direkt am Außenrand abschneiden, auf den Stoff legen und fixieren.**

Zum Fixieren auf dem Stoff wird doppelseitiges Klebefutter oder dergleichen empfohlen. Das Klebefutter sollte die ganze Applikationsunterseite bis zum Rand hin bedecken.

- **Wytnij aplikację z tkaniny, połóż ją na tkaninie na którą będziesz naszywać i umocuj ją tymczasowo.**

Zaleca się użycie obustronnie lepkiej przkładki by unieruchomić aplikację na tkaninie na którą będzie naszywana. Używaj przkładki od początku krawędzi aplikacji.

- **Вырежьте аппликацию по отделочной строчке, поместите ее на ткань основы и временно зафиксируйте.**

Рекомендуется использовать прокладку из двустороннего липкого материала или что-то похожее, чтобы закрепить аппликацию на ткани изделия. Используйте прокладку по краям аппликации.

2



- **Turn the hand wheel towards you and start sewing along with the outer side of the applique fabric.**

When you start sewing, the machine will automatically sew 3 lock stitches.

* When sewing steep angles, keep the needle inside the fabric, raise the presser foot, change sewing direction and sew slowly.

- **Drehen Sie das Handrad in Ihre Richtung und nähen Sie über die Außenseite der Applikation.**

Am Nähbeginn näht die Maschine automatisch 3 Verschlussstiche.

* Bei steilen Winkeln lassen Sie die Nadel im Stoff, heben den Nähfuß, ändern die Richtung und nähen dann langsam weiter.

- **Obracając kołem ręcznym do siebie rozpocznij szyc wzdłuż zewnętrznej krawędzi aplikacji.**

Gdy zaczniesz szyc maszyna automatycznie wyszyje trzy szwy zakańczające.

* Szycąc po ostrych krzywiznach zmieniaj kierunek utrzymując igłę wewnątrz materiału. Podnoś stopkę, zmieniaj kierunek szycia i kontynuuj szycie.

- **Поверните маховик на себя и начните выполнять строчку вдоль внешней стороны аппликации.**

В начале строчки машина автоматически выполнит 3 стежка закрепки.

* При вышивании острых углов оставьте иглу в ткани, поднимите прижимную лапку, измените направление строчки и выполняйте строчку медленно.

3

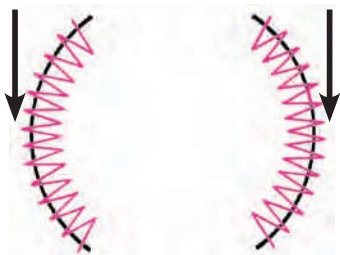

Keep the needle inside the fabric at the point of arrow and raise the presser foot.

An der Pfeilspitze lassen Sie die Nadel im Stoff und heben den Nähfuß.

Utrzymaj igłę wewnątrz tkaniny w miejscu strzałek i podnieś stopkę.

Дойдя до вершины острого угла, поднимите прижимную лапку, не поднимая иглы из ткани.

- **At the end of sewing, push the reverse stitch button to sew lock stitches for 3~5 stitches.**

- **Am Ende der Näharbeit die Rückwärtstaste drücken, um 3-5 Verschlussstiche zu nähen.**

- **Na końcu szycia wciśnij przycisk ściegu wstecznego by wykonać 3 – 5 szwów zakańczających.**

- **В конце строчки нажмите на кнопку обратной строчки и выполните 3-5 стежков.**

* Usually center needle position is used for appliqué stitches but right or left needle position can be used.

Changing needle position: Refer to page 128

* Applikationsstiche näht man normalerweise mit der mittleren Nadelposition, rechts oder links ist aber auch möglich.
Nadelposition ändern: siehe Seite 128

* Zwykle do przyszywania aplikacji używa się centralnego położenia igły ale można również wykorzystać lewe lub prawe położenie.
Zmiana pozycji igły : Patrz strona 128

* Обычно для аппликации используется положение иглы по центру, но, возможно, вам потребуется расположение иглы слева или справа. О том, как изменить положение иглы, см. стр. 128.

Applique (2) / Applikation (2) / Aplikacje (2) / Аппликация (2)

	Pattern No. Muster Nr. Ścieg Образец №	Direct 6 / Direkt 6 / Podstawowy 6 / прямой 6 F600 Quilting 01~04, 35~37 / Quilten 01-04, 35-37 Hafciarskie 01-04, 35-37 / квилтинг 01-04, 35-37 F400/F300 Quilting 01~04, 07, 08 / Quilten 01-04, 07, 08 Hafciarskie 01-04, 07, 08 / квилтинг 01-04, 07, 08
	Presser foot Nähfuß Stopka Прижимная лапка	Manual buttonhole presser foot (I) / Manueller Knopflochfuß (I) Do szycia ściągciem gęstym (I) / лапка для выметывания петель вручную (I) F600 Only Open toe presser foot (O) nur F600 Offener Transportfuß (O) TylkoF600 Stopka specjalna - otwarta (O) F600 только открытая прижимная лапка (O)

Attention	Turn off the power before replacing the presser foot.
Vorsicht	Vor dem Wechseln des Nähfußes die Maschine ausschalten.
Uwaga	Wyłącz zasilanie przed zdjęciem stopki.
Внимание	Перед заменой прижимной лапки отключите машину от электросети.

To make the stitch inconspicuous, an applique can be sewn.

Mit diesem Stich nähen Sie unauffällige Applikationsnähte.

By ukryć rzucający się w oczy ścieg można przyszyć aplikację.

Чтобы сделать строчку незаметной, можно пришить аппликацию.

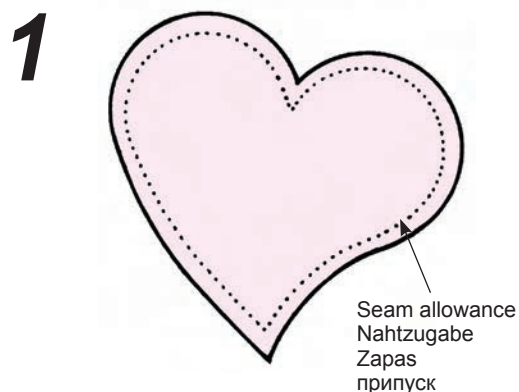

- Cut the applique fabric with seam allowance of 3~5mm.
- Die Applikation mit einer Nahtzugabe von 3-5 mm zuschneiden.
- Wytnij aplikację z zapasem 3-5 mm.
- Выкройте из ткани аппликацию с припуском 3-5 мм.

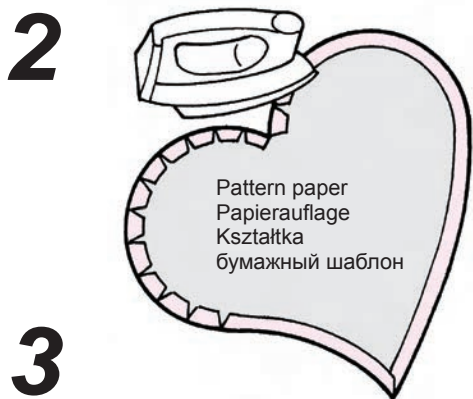

- Put the pattern paper onto the wrong side of the fabric and fold the seam allowance at the finish line.
- Die Papieraufgabe auf die Stoffrückseite legen und die Nahtzugabe am Rand umfalten.
- Przyłóż kształtkę z papieru na lewą stronę tkaniny i zagnij zakładkę na linii wykończeniowej.
- Поместите бумажный шаблон на изнаночную сторону ткани и загните ткань по линии будущей строчки, выделяя припуск.

3

- Put the applique fabric on the base fabric. Temporarily fix it with basting stitches or glue.
- Den Applikationsstoff auf die gewünschte Stelle legen und mit Heftstichen oder Kleber vorfixieren.
- Przyłóż aplikację na tkaninę na którą zostanie naszyta. Tymczasowo przymocuj ją fastrygą lub klejem.
- Поместите аппликацию на ткань основы. Временно зафиксируйте аппликацию наметкой или клеем.

4

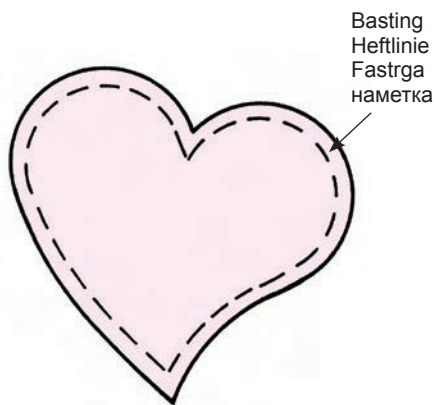

● **Turn the hand wheel towards you and start sewing along with the outer side of the applique fabric.**

When you start sewing, the machine will automatically sew 3 lock stitches.

* When sewing steep angles, keep the needle inside the fabric, raise the presser foot, change sewing direction and sew slowly.

● **Drehen Sie das Handrad in Ihre Richtung und nähen Sie über die Außenseite der Applikation.**

Am Nähbeginn näht die Maschine automatisch 3 Verschlussstiche.

* Bei steilen Winkeln lassen Sie die Nadel im Stoff, heben den Nähfuß, ändern die Richtung und nähen dann langsam weiter.

● **Obracając kołem ręcznym do siebie rozpocznij szycie wzdłuż zewnętrznej krawędzi tkaniny aplikacji.**

Gdy rozpoczniesz szycie maszyna automatycznie przyszyje 3 szwy zakańczające.

* Podczas szycia ostrych krzywizn utrzymuj igłę wewnątrz materiału, podnoś stopkę, zmieniaj kierunek szycia i opuściwszy stopkę powoli wznawiaj szycie.

● **Поверните маховик на себя и начинайте выполнять строчку вдоль внешней стороны аппликации.**

В начале строчки машина автоматически выполнит 3 стежка закрепки.

При прошивании углов, оставьте иглу в ткани, поднимите лапку, измените направление шитья и продолжите шитье.

5



● **Lock stitch at the end of sewing.**

Push the reverse stitch button and the machine will automatically sew 3 lock stitches. It is better to lock stitch at the outer side of the applique fabric.

● **Verschlussstich am Ende der Näharbeit.**

Wenn Sie die Rückwärtstaste drücken, näht die Maschine automatisch 3 Verschlussstiche. Bei Applikationen ist es besser, die Verschlussstiche an der Außenseite der Applikation zu nähen.

● **Zakończ ścieg na końcu szycia.**

Wciśnij przycisk ściegu wstecznego a maszyna automatycznie wykona 3 szwy zakańczające. Najlepiej zakończyć ścieg na zewnętrznej stronie tkaniny aplikacji.

● **Закрепочная строчка в конце шитья.**

Нажмите кнопку обратного шитья, и машина автоматически прошьет 3 закрепочных стежка. Концы закрепочной нити лучше завязать с внутренней стороны во избежание распускания строчки.

* Usually center needle position is used for appliqué stitches but right or left needle position can be used.

Changing needle position: Refer to page 128

* Applikationsstiche näht man normalerweise mit der mittleren Nadelposition, rechts oder links ist aber auch möglich.

Nadelposition ändern: siehe Seite 128

* Zwykle do przyszywania aplikacji używa się centralnego położenia igły ale można również wykorzystać lewe lub prawe położenie.

Zmiana pozycji igły : Patrz strona 128

* Обычно для аппликации используется положение иглы по центру, но, возможно, вам потребуется расположение иглы слева или справа. О том, как изменить положение иглы, см. стр. 128.

Crazy quilt / Crazy Quilt / Artystyczne pikowanie / Художественный квилтинг

		Pattern number / Musternummer Numer ściegu / номер образца
	Pattern No. / Muster Nr. / Ścieg / Образец № Presser foot / Nähfuß / Stopka / Прижимная лапка	F600 Quilting 01~67 / Quilten 01-67 / Hafciarskie 01-67 / квилтинг 01-67 F400 Quilting 01~29 / Quilten 01-29 / Hafciarskie 01-29 / квилтинг 01-29 F300 Quilting 01~20 / Quilten 01-22 / Hafciarskie 01-22 / квилтинг 01-22 Manual buttonhole presser foot (I) / Manueller Knopflochfuß (I) / Do szycia ściegiem gęstym (I) / лапка для выметывания петель вручную (I)

Attention	Turn off the power before replacing the presser foot.
Vorsicht	Vor dem Wechseln des Nähfußes die Maschine ausschalten.
Uwaga	Wyłącz zasilanie przed zdjęciem stopki.
Внимание	Перед заменой прижимной лапки отключите машину от электросети.

Using a decorative stitch, this gives a decorative look to the joining of patchworks. It is recommended to use decorative thread such as embroidery thread.

Mit Zierstichen sehen auch die Verbindungsnähte der Stoffteile dekorativ aus. Am besten nähen Sie dabei mit Ziergarnen wie z. B. Stickgarn.

Ścieg dekoracyjny. Nadaje dekoracyjny wygląd łączeniom łat. Zaleca się używanie dekoracyjnych nici takich jak nici do haftu.

При выполнении лоскутной работы декоративная строчка служит для украшения изделия. Рекомендуется использовать декоративные нити, как например, нити для вышивания.

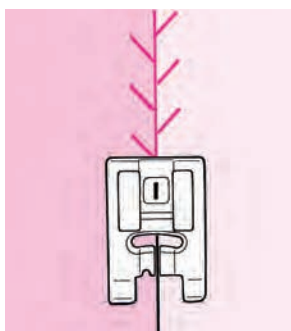

Example 1) Quilting 08

Sew patterns so that they extend over both pieces of fabric.

Beispiel 1: Quilten 08

Nähen Sie den Zierstich so, dass er auf beiden Stoffteilen zu sehen ist.

Przykład 1) Ścieg hafciarski 08

Szyj tak aby ścieg wystawał na obie części tkaniny.

Пример 1) Квилтинг 08

Выполните строчку таким образом, чтобы она располагалась на обеих стачиваемых деталях.

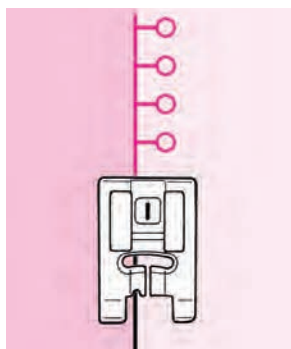

Example 2) Quilting 10

Sew patterns so that the presser foot holds one side of fabric.

Beispiel 2: Quilten 10

Sie nähen so, dass der Nähfuß eine Stoffseite erfasst.

Przykład 2) Ścieg hafciarski 10

Szyj tak aby stopka dociskała jedną stronę tkaniny.

Пример 2) Квилтинг 10

Выполните строчку таким образом, чтобы прижимная лапка располагалась на одной стороне ткани.

F600 Only

nur F600

Alleen F600

F600 только

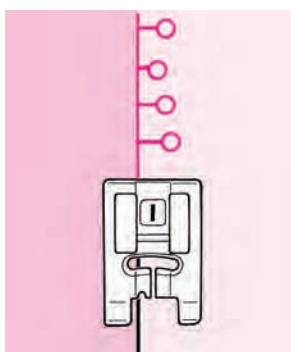

★ Random pattern

Random stitch patterns (Quilting 18~34) are transformations of Quilting 01~17. The width can be changed automatically by section, so that you can enjoy those patterns.

★ Zufallsmuster

Die Zufallsstiche (Quilten 18-34) sind Variationen von Quilten 01-17. Die Breite kann pro Abschnitt automatisch geändert werden – Sie werden also viel Freude an diesen Mustern haben.

★ Ścieg losowy

Ściegi losowe (Hafciarskie 18-34) są losowymi transformacjami ściegów hafciarskich 01-17. Ich szerokość można zmieniać automatycznie.

★ Случайный образец

Произвольные образцы строчки (квилтинг 18~34) являются вариантами квилтинга 01~17. Ширину можно изменить автоматически по участкам, так что вы можете наслаждаться этими образцами.

F600 Stitch in ditch quilting / Quilten im Nahtschatten Naszywanie wzdłuż krawędzi / Объемный квилтинг

	Pattern No. / Muster Nr. Ścieg / Образец №	Direct 1 / Direkt 1 / Podstawowy 1 / прямой 1
	Presser foot / Nähfuß Stopka / Прижимная лапка	Edge sewing presser foot (R) Eckenfuß (R) Do naszywania wzdłuż krawędzi (R) прижимная лапка для обметывания краев ткани (R)

	Attention	Turn off the power before replacing the presser foot.
	Vorsicht	Vor dem Wechseln des Nähfußes die Maschine ausschalten.
	Uwaga	Wyłącz zasilanie przed zdjęciem stopki.
	Внимание	Перед заменой прижимной лапки отключите машину от электросети.

This is for quilting the edge of patchworks and appliqués.

The machine will sew the lower (thinner) side of the fabric layers. As a result, the stitches will not be noticeable and have an effect to make the design look three dimensional or emphasized.

Diese Quilttechnik benutzt man für Patchwork- und Applikationsränder.

Die Maschine näht dabei die untere (dünnere) Seite der Stofflagen, wodurch die Stiche kaum sichtbar sind und ein dreidimensionaler Effekt entsteht oder bestimmte Stücke hervorgehoben werden.

Ten ścieg jest używany do ozdobienia krawędzi łatek oraz aplikacji.

Maszyna będzie szyć na niższej (cieńszej) stronie tkaniny. W efekcie ścieg będzie niezauważalny i spowodują, że projekt będzie wrażenie trójwymiarowego i zaakcentowanego.

Эта строчка используется для обтачивания краев изделий пэчворка и аппликаций. Машина стачивает нижнюю (более тонкую) сторону слоя ткани. В результате шов незаметен и создает впечатление трехмерного или объемного изображения.

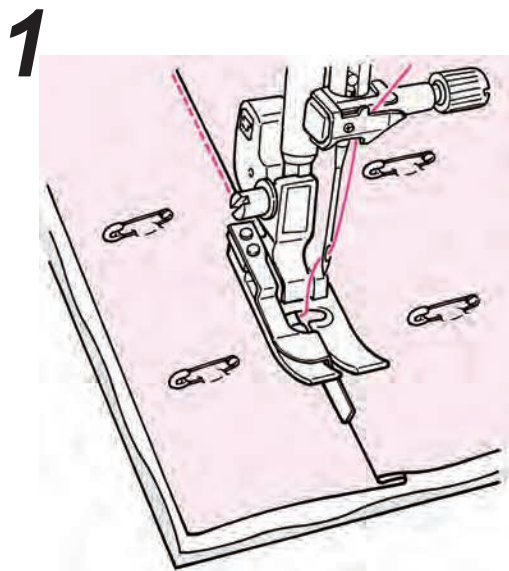

- Put the top layer of fabric with patchwork and/or appliqués, quilting cotton and bottom layer of fabric together by pin or basting stitches.
- Heften Sie die obere Stofflage mit dem Patchwork und/oder den Applikationen mit Heftstichen oder Nadeln auf das Vlies und die untere Stofflage.
- Zepnij górną warstwę tkaniny z łatką lub aplikacją razem z dolną warstwą za pomocą szpilki lub fastrygi.
- Сложите верхний слой ткани с пэчворком и/или аппликацией, хлопчатобумажную прокладку для квилтинга и нижний слой ткани вместе и скрепите их булавкой или наметкой.

2

- **Put the guide of the presser foot along with the crease and sew.**

The needle enters behind the guide, so that the edge of the crease can be sewn.

- **Zum Nähen setzen Sie den Nähfuß mit der Führung genau auf die Faltkante.**

Die Nadel tritt genau hinter der Führung in den Stoff, wodurch der Rand der Faltung genäht werden kann.

- **Zrównaj prowadnik stopki z krawędzią i rozpocznij szycie.**

Igła wbija się za prowadnikiem, by umożliwić przyszycie krawędzi.

- **Выровняйте направляющую прижимной лапки по линии сгиба и начинайте выполнять строчку.**

Игла входит в ткань позади направляющей, так что можно стачать край сгиба.

* If the desired points can not be sewn, adjust the needle position.

Needle position change: refer to page 128

* Falls die Position etwas abweicht, verändern Sie die Nadelposition.

Ändern der Nadelposition: siehe Seite 128

* Jeżeli nie możesz przyszyć porządanych miejsc, wyreguluj pozycję igły.

Zmiana pozycji igły: patrz strona 128.

* Если невозможно выполнить строчку в желаемых позиции ях, отрегулируйте положение иглы.

О том, как изменить положение иглы см. стр. 128.

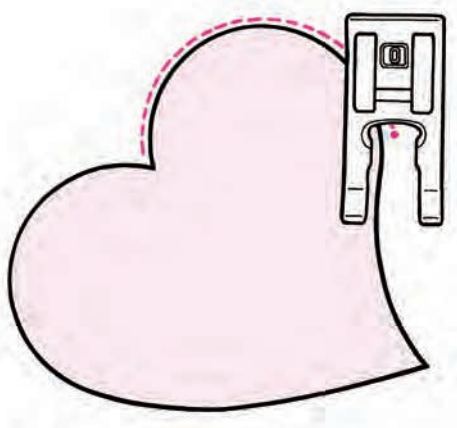

- ★ **Curved concealed quilting**

Use manual buttonhole presser foot (I) or the open toe presser foot (O). Sew curves by lifting the presser foot and changing the direction very often. Also this can be done by free motion with the quilt presser foot. (Refer to page 110.)

- ★ **Nahtschatten-Quilten bei Biegungen**

Verwenden Sie den manuellen Knopflochfuß (I) oder den offenen Transportfuß (O). Bei Rundungen heben Sie den Nähfuß an und ändern immer wieder die Richtung. Nähte dieser Art können auch als Freihand-Technik mit dem Quiltfuß genäht werden. (Siehe Seite 110.)

- ★ **Szycie wzdłuż złożonej geometrii**

Użyj stopki do szycia ściąganiem gęstym (I) lub stopki otwartej (O). Zmieniaj kierunek ścięgu przez bardzo częste podnoszenie stopki i zmianę kierunku. Można to również osiągnąć przez swobodny ruch stopką do szycia swobodnego. (patrz strona 110.)

- ★ **Потайная изогнутая строчка для квилтинга**

Используйте прижимную лапку для выметывания пуговичных петель вручную (I) или открытую прижимную лапку (O). Выполняйте изгибы, поднимая прижимную лапку и меняя направление строчки очень часто. Эту строчку также можно выполнить в технике свободного движения с помощью прижимной лапки для квилтинга (см. стр. 110).

Quilting (straight stitch) / Quilten (Geradstich) Pikowanie (ścieg prosty) / Квилтинг (прямая строчка)

	Pattern No. / Muster Nr. Ścieg / Образец №	Direct 1,4/Direkt 1,4/Podstawowy 1,4/прямой 1,4
	Presser foot / Nähfuß Stopka / Прижимная лапка	Walking foot (N) / Walking-Nähfuß (N) Wspomagająca transport (N) шагающая прижимная лапка (N)

	Attention	Turn off the power before replacing the presser foot.
	Vorsicht	Vor dem Wechseln des Nähfußes die Maschine ausschalten.
	Uwaga	Wyłącz zasilanie przed zdjęciem stopki.
	Внимание	Перед заменой прижимной лапки отключите машину от электросети.

Quilting is the process of sewing the top layer of fabric, with quilting cotton in between and a bottom layer of fabric underneath. By using the walking foot, the machine feeds both top and bottom fabrics together at the same time, so fabric shifting is eliminated.

Quilten nennt man das Verfahren, bei dem drei Stofflagen zusammengenäht werden: Oberstoff, Quiltvlies und Unterstoff. Mit dem Walking-Nähfuß werden Ober- und Unterstoff völlig gleichmäßig bewegt, sodass die Stofflagen nicht verrutschen können.

Pikowanie jest procesem obszywania górnej warstwy tkaniny, z bawełną pikową między górną i dolną warstwą szytego materiału. Dzięki stopce wspomagającej transport maszyna przesuwa górną i dolną część materiału w tym samym czasie, eliminując ewentualne przesuwanie się tkanin względem siebie.

Квилтинг – процесс стачивания верхнего слоя ткани, промежуточного хлопчатобумажного и нижнего слоя. При помощи шагающей лапки машина перемещает сразу верхний и нижний слой ткани и смещения одного слоя относительно другого не происходит.

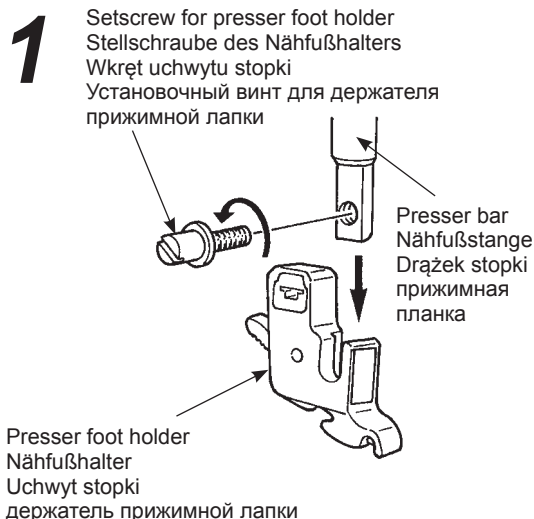

- Put top layer of fabric with patchwork and/or appliqué, quilting cotton and bottom fabric together by using pin or basting stitches.
- Heften Sie die obere Stofflage mit dem Patchwork und/oder den Applikationen mit Heftstichen oder Nadeln auf das Vlies und die untere Stofflage.
- Połącz wszystkie warstwy materiału razem przy użyciu szpilek lub fastrygi.
- Сложите вместе и скрепите булавкой или наметкой верхний слой ткани, промежуточный хлопчатобумажный и нижний слой.

2

Presser bar
Nähfußstange
Drażek stopki
прижимная планка

Actuating lever
Antriebshebel
Dźwignia napędzająca
пусковой рычаг

Assembling point
Montagezapfen
Punkt złączenia
узел сборки

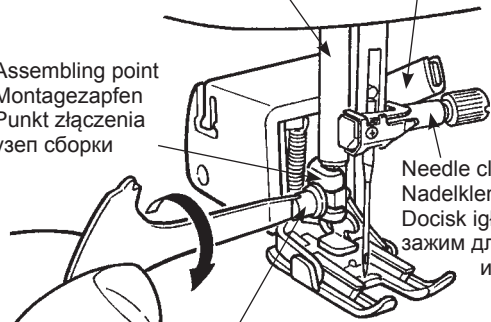

Needle clamp
Nadelklemme
Docisk igły
зажим для
иглы

Setscrew for presser foot
Stellschraube des Nähfußhalters
Wkręt uchwyty stopki
Установочный винт для прижимной
лапки

● Assemble the walking foot.

Raise the presser bar. Loosen the setscrew for presser foot holder and remove the presser foot holder. (Refer to page 31)
Set the actuating lever on the needle clamp and insert the assembling point to the presser bar and tighten the setscrew for presser foot.

● Setzen Sie den Walking-Nähfuß ein.

Den Nadelfußhebel heben, die Stellschraube am Nadelfußheber lösen und den Nadelfußhalter entfernen (siehe Seite 31).
Den Antriebshebel auf die Nadelklemme legen, den Montagezapfen auf die Nähfußstange setzen und die Stellschraube am Nähfuß anziehen.

● Zmontuj stopkę wspomagającą transport.

Podnieś drążek stopki. Poluzuj wkręt uchwyty stopki i zdemontuj uchwyt stopki. (patrz strona 31.)
Ustaw dźwignię napędzającą na docisku igły i wsuń punkt złączenia w drążek stopki, następnie dokręć wkręt uchwyty stopki.

● Соберите шагающую прижимную лапку.

Поднимите прижимную планку. Ослабьте установочный винт держателя прижимной лапки и демонтируйте держатель прижимной лапки (см. стр. 31). Установите пусковой рычаг на зажим для иглы и вставьте узел в прижимную планку, затяните установочный винт прижимной лапки.

3

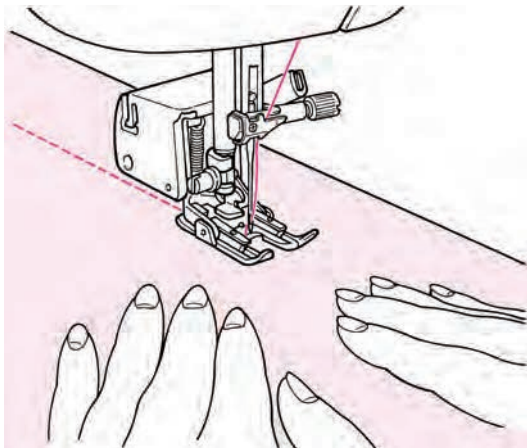

● Place your hands to both sides of the presser foot and sew by pulling the fabrics apart.

* Sew with slow to medium sewing speed.

● Legen Sie die Hände rechts und links neben den Nähfuß und ziehen Sie beim Nähen den Stoff auseinander.

* Nähen Sie langsam bis mittelschnell.

● Połóż ręce po obu stronach stopki i szyj ciągnąc tkaniny do siebie.

* Szyj powoli lub ze średnią prędkością.

● Поместите руки по обе стороны прижимной лапки и выполняйте строчку, разглаживая ткань.

* Шейте на средней или медленной скорости

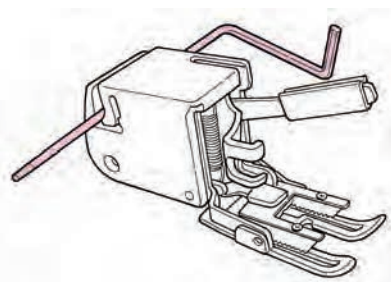

* To further avoid fabric shifts, set the presser foot pressure lower.
Adjustment of presser foot pressure: Refer to page 49

* If it is necessary to sew with the same distance, use quilt guide.
Quilt guide: Refer to page 97

* Damit die Stoffe auch wirklich nicht verrutschen, können Sie auch noch den Nähfußdruck reduzieren.

Den Druck des Nähfußes einstellen: siehe Seite 49.

* Für mehrere Nähte mit dem gleichen Abstand benutzen Sie die Quiltführung.
Quiltführung: siehe Seite 97.

* By zapobiec przesunięciom tkanin, zmniejsz nacisk stopki.
regulacja nacisku stopki: Patrz strona 49.

* Jeżeli zachodzi potrzeba szycia w równych odległościach użyj prowadnika do pikowania.
Prowadnik do pikowania : strona 97.

* Установите прижимную лапку ниже, чтобы избежать смещения слоев ткани. О регулировании давления прижимной лапки см. стр. 49.

* Для выполнения параллельных строчек используйте направляющую для квилтинга. См. стр. 97.

	Pattern No. / Muster Nr. Ścieg / Образец №	Direct 1 / Direkt 1 Podstawowy 1 / прямой 1
	Presser foot / Nähfuß Stopka / Прижимная лапка	Quilt presser foot (Q) / Quiltfuß (Q) / Do szycia swobodnego (Q) /прижимная лапка для квилтинга(Q)

	Attention	Turn off the power before replacing the presser foot.
	Vorsicht	Vor dem Wechseln des Nähfußes die Maschine ausschalten.
	Uwaga	Wyłącz zasilanie przed zdjęciem stopki.
	Внимание	Перед заменой прижимной лапки отключите машину от электросети.

It is called free motion quilting when moving the fabrics freely towards any directions without using the feed dog of sewing machine. When the feed dog is lowered (drop feed condition), it is possible to sew various curves and/or any directions by moving the fabrics by hands.

Freihand-Quilten heißt, dass man den Stoff frei in jede Richtung bewegt, ohne dabei den Transporteur der Maschine zu benutzen. Wenn der Transporteur gesenkt ist, kann man den Stoff bei allen Kurven und/oder Richtungsänderungen per Hand bewegen.

Szycie przez poruszanie materiału w dowolnym kierunku bez użycia transportera nazywamy szyciem swobodnym. Gdy transporter jest wyłączony możliwe jest wyszywanie różnych krzywych przez przesuwanie materiału ręcznie.

Техника, при которой ткань свободно движется в любом направлении без участия механизма подачи ткани, называется техникой свободного движения. Когда зубчатая рейка опущена (положение зубчатого двигателя ткани), возможно шить по различным изогнутым линиям и/или в любом направлении, перемещая ткань вручную.

1

Setscrew for presser foot holder
Stellschraube des Nähfußhalters
Wkręt uchwyty stopki
Установочный винт для держателя прижимной лапки

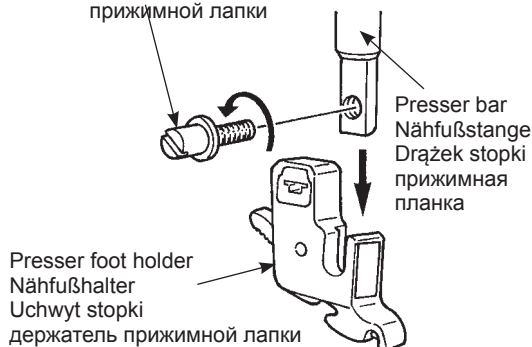

- Put top layer of fabric with patchwork and/or appliqué, quilting cotton and bottom fabric together by using pin or basting stitches.
- Heften Sie die obere Stofflage mit dem Patchwork und/oder den Applikationen mit Heftstichen oder Nadeln auf das Vlies und die untere Stofflage.
- Połącz wszystkie warstwy materiału razem za pomocą szpilek lub fastrygi.
- Сложите вместе и скрепите булавкой или наметкой верхний слой ткани, промежуточный хлопчатобумажный и нижний слой.

2

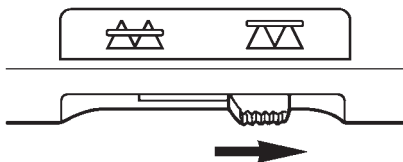
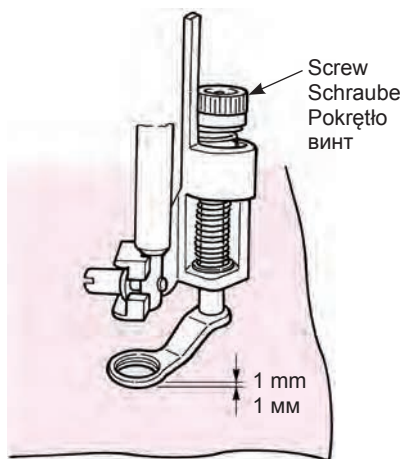
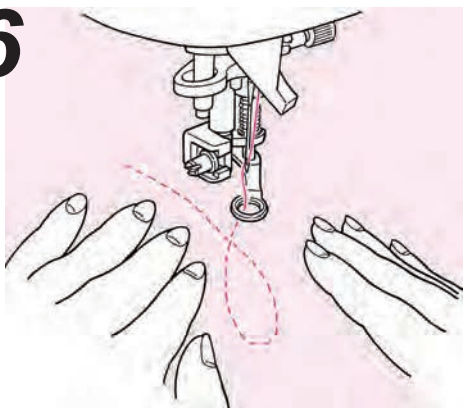
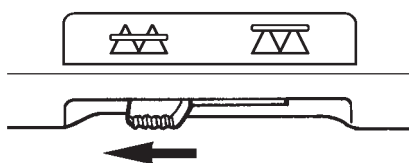

- Assemble the quilt presser foot.
Raise the presser bar. Loosen the setscrew for presser foot holder and remove the presser foot holder. (Refer to page 31)
Set the quilting foot and tighten the setscrew for presser foot.
- Setzen Sie den Quiltfuß ein.
Heben Sie die Nähfußstange. Lösen Sie die Stellschraube des Nähfußhalters und nehmen Sie den Nähfußhalter ab. (Siehe Seite 31)
Setzen Sie den Quiltfuß ein und ziehen Sie die Nähfußschraube gut an.
- Zmontuj stopkę do szycia swobodnego.
Unieś drążek stopki. Poluzuj wkręt uchwyty stopki i zdemontuj uchwyt stopki. (patrz strona 31.)
Zamontuj stopkę do szycia swobodnego i dorkęć wkręt uchwyty stopki.
- Соберите шагающую прижимную лапку.
Поднимите прижимную планку. Ослабьте установочный винт держателя прижимной лапки и демонтируйте держатель прижимной лапки (см. стр. 31).
Установите прижимную лапку для квилтинга и затяните установочный винт прижимной лапки.

3**4****5****6****7**

- **Move the drop feed knob to the right hand side.**
Feed dog is now down.
- **Schieben Sie den Schieber zum Versenken des Transporteurs nach rechts.**
Der Transporteur ist jetzt nach unten gesenkt.
- **Przesuń przełącznik transportera w prawo.**
Transporter jest teraz wyłączony.
- **Переместите ручку зубчатого двигателя ткани вправо.**
Зубчатая рейка теперь находится внизу.
- **Place the fabric underneath the presser foot and lower the presser foot.**
- **Legen Sie den Stoff unter den Nähfuß und senken Sie den Nähfuß.**
- **Umieść materiał pod stopką i opuść ją.**
- **Поместите ткань под прижимную лапку и опустите прижимную лапку.**
- **Adjust the height of presser foot according to the thickness of the fabrics by screw. When the height is 1mm from the surface of the fabrics, it will be easier to move the fabrics without interference.**
- **Stellen Sie die Höhe des Nähfußes mit der Schraube auf die Stoffdicke ein. Bei einem Abstand von etwa 1 mm zur Stoffoberfläche lässt sich der Stoff einfacher unter dem Nähfuß bewegen.**
- **Wyreguluj wysokość stopki odpowiednio do grubości materiału za pomocą pokrętki. Gdy stopka znajduje się 1mm nad materiałem najłatwiej jest przesuwać materiał bez zakłóceń.**
- **Отрегулируйте высоту прижимной лапки в зависимости от толщины ткани при помощи винта. Если прижимная лапка поднимается на 1 мм над поверхностью ткани, ткань можно переместить легче.**
- **Use both hands to hold the fabrics and move it without letting it loose. The target stitch length is about 1.5~2.0mm.**
- **Halten Sie den Stoff mit beiden Händen fest – nicht loslassen! Die ideale Stichelänge ist etwa 1,5-2,0 mm.**
- **Przesuwaj materiał trzymając materiał oboma rękami. Zachowaj uwagę, by materiał nie poluzował się. Pojedynczy szew powinien mieć 1.5 - 2.0 mm.**
- **Используйте обе руки, чтобы придерживать ткань и перемещать ее, но не смещать. Длина стежка должна получиться около 1,5 – 2 мм.**
- **When free motion sewing is finished, move the drop feed knob back to the left side.**
The feed dog will be up and engaged at the same time as the machine starts to sew.
- **Wenn die Freihandarbeit fertig ist, schieben Sie den Transporteurschieber wieder nach links.**
Der Transporteur ist dann wieder oben und wird seine Funktion beim nächsten Nähansatz wieder aufnehmen.
- **Gdy zakończysz szycie swobodne przełącz przełącznik transportera spowrotem w lewo.**
Transporter będzie działał od chwili gdy maszyna zacznie szyc.
- **Когда закончена строчка в технике свободного движения, переместите зубчатую рейку обратно влево.**
Зубчатая рейка примет верхнее положение и начнет работать, как только машина начнет выполнять строчку.

Tips / Tipps: / Porady / Советы:

• How to lock stitches

1. At sewing start, pull up the bobbin thread on the top layer of the fabric, hold both needle and bobbin threads together and sew 3 stitches on the same point. After that move fabrics as you wish. In this way, stitches on the wrong side of the fabrics look neat.
2. At sewing-end sew 3 stitches on the same point and stop.

• How to sew stitches with the same stitch length

1. When the foot controller is used, the fabrics can be guided by both hands and you can move the fabrics freely.
2. Set the speed controller to medium or medium low first, press the foot controller completely and move the fabrics.
 - if stitches become too large, set the speed controller to "faster"
 - if stitches become too small, set the speed controller to "slower".

• Verschlussstiche nähen

1. Ziehen Sie am Startpunkt den Unterfaden auf die Stoffoberfläche. Dann Ober- und Unterfaden zusammen festhalten und 3 Stiche auf einer Stelle nähen. Danach können Sie den Stoff nach Belieben bewegen. Auf diese Art sehen auch die Stiche auf der Unterseite ordentlich aus.
2. Am Endpunkt wieder 3 Stiche auf einer Stelle nähen und stoppen.

• Stiche mit der gleichen Stichtlänge nähen

1. Wenn Sie mit dem Fußanlasser nähen, haben Sie die Hände frei, um den Stoff beliebig zu führen.
2. Stellen Sie den Geschwindigkeitsregler erst auf ein langsames Tempo ein. Dann den Fußanlasser durchtreten und den Stoff bewegen.
 - wenn die Stiche zu groß werden, den Geschwindigkeitsregler auf "schneller" stellen,
 - sind die Stiche zu klein, den Geschwindigkeitsregler auf "langsamer" stellen.

• Jak zakańczać ściegi

1. Na początku szycia, wyciągnij nić dolną na górę tkaniny, przytrzymaj obie nici razem i wyszyj trzy szwy w tym samym miejscu. Następnie dowolnie przesuń tkaninę. W ten sposób szwy na odwrotnej stronie tkaniny wyglądają ładnie.
2. Na końcu szycia wyszyj 3 szwy w tym samym miejscu i przerwij szycie.

• Jak szyć szwy o tej samej długości

1. Gdy używasz regulatora obrotów tkanina może być sterowana obiema rękoma i możesz ją dowolnie przesuwać.
2. Ustaw regulator prędkości na średnią prędkość lub niższą, wciśnij regulator obrotów do końca i przesuń tkaninę.
 - jeśli szwy robią się zbyt długie, ustaw regulator prędkości na "szybciej"
 - jeśli szwy robią się zbyt krótkie, ustaw regulator prędkości na "wolniej"

• Как фиксировать строчку

1. В начале выполнения строчки вытяните нижнюю нить на поверхность верхнего слоя ткани, соедините обе нити – верхнюю и нижнюю и выполните 3 стежка на месте. После этого перемещайте ткань по своему желанию. Таким образом, стежки на изнаночной стороне ткани выглядят аккуратно.
2. В конце выполнения строчки выполните 3 стежка на месте и остановитесь.

• Как выполнить строчку со стежками равномерной длины

1. Когда используется ножная педаль, ткань можно направлять обеими руками достаточно свободно.
2. Установите регулятор скорости на среднюю скорость или умеренно низкую, полностью нажмите ножную педаль и перемещайте ткань.
 - если стежки становятся слишком большими, установите регулятор скорости на «быстрее»;
 - если стежки становятся слишком маленькими, установите регулятор скорости на «медленнее».

☆ When doing the free motion with zigzag stitch, use the quilt presser foot (transparent type) which is optionally available from your dealer.

☆ Für Freihandnähen mit Zickzackstich benötigen Sie den Klarsicht-Quiltfuß, der bei Ihrem Fachhändler erhältlich ist.

☆ WGdy szyjesz swobodnie ściegiem zygzakowatym użyj stopki do szycia swobodnego (przezroczystej) którą możesz dokupić u lokalnego dostawcy.

☆ При выполнении техники свободного движения в сочетании со строчкой зигзаг используйте прижимную лапку для квилтинга (прозрачную), которую можно заказать дополнительно через дилера.

One-point stitch/sewing letters / Ein-Punkt-Stiche/Buchstaben Symbole i litery / Одноточечный образец/ вышивание букв

<p>F600</p> <p>F400</p> <p>F300</p>	<p>Pattern No. / Muster Nr. Ściąg / Образец №</p> <p>Presser foot / Nähfuß Stopka / Прижимная лапка</p>	<p>F600 One point 01~38 / Ein-Punkt 01-38 Symbole 01-38 / одноточечный 01~38</p> <p>F400 One point 01~33 / Ein-Punkt 01-33 Symbole 01-33 / одноточечный 01~33</p> <p>F300 One point 01~18 / Ein-Punkt 01-18 Symbole 01-18 / одноточечный 01~18 Letters / Buchstaben / Litery / буквы</p> <p>Manual buttonhole presser foot (I) Manueller Knopflochfuß (I) / Do szycia ścięciem gęstym (I) прижимная лапка для выметывания пуговичных петель вручную (I)</p>

Attention	Turn off the power before replacing the presser foot.
Vorsicht	Vor dem Wechseln des Nähfußes die Maschine ausschalten.
Uwaga	Wyłącz zasilanie przed zdjęciem stopki.
Внимание	Перед заменой прижимной лапки отключите машину от электросети.

■ Preparation before sewing / Vorbereiten der Näharbeit Przygotowania przed szyciem / Подготовка перед началом строчки

(in order to sew a pattern neatly, apply interlining and conduct a test sewing first.)
(Für ein optimales Resultat benutzen Sie eine Klebeeinlage und machen Sie eine Nahtprobe.)
(by wyszyć ściąg elegancko, zastosuj przekładkę i wykonaj szycie próbne.)
(для аккуратного выполнения строчки используйте прокладку и выполните тестовую строчку)

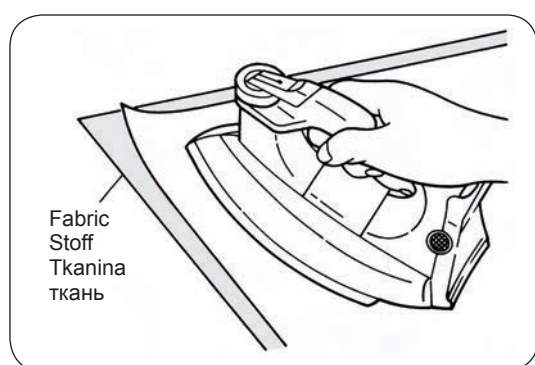

Use an iron to attach a fusible interlining to the wrong side of fabric.
* When stitch length becomes too small, the bobbin thread will come out to the front side of fabric and/or stitches might get stuck. Therefore make sure to conduct a test sewing beforehand.

Bügeln Sie die Klebeeinlage auf die Stoffunterseite.
* Wenn die Stichlänge zu kurz wird, kann der Unterfaden auf der Stoffoberseite heraustreten und/oder die Maschine stecken bleiben. Verzichten Sie daher nicht auf eine Nähprobe.

Użyj żelazka by połączyć przyczepną przekładkę do lewej strony tkaniny.
* Gdy długość ścięgu robi się zbyt mała, nić dolna wyjdzie z prawej strony tkaniny i/lub szwy mogą się zaciąć. W związku z tym wykonaj szycie próbne.

Используйте утюг, что закрепить липкую прокладку к изнаночной стороне ткани.

* Если длина стежка становится слишком маленькой, нижняя нить выступит на лицевую сторону ткани и строчка может остановиться. Поэтому перед началом стачивания выполните тестовую строчку.

■ Test sewing / Nähprobe / Szycie próbne / Тестовая строчка

	Pattern No. / Muster Nr. Ścieg/ Образец №	F600 Practical 22 / Praktisch 22 Podstawowy 22 / практический 22 F400 / F300 Practical 20 / Praktisch 20 Podstawowy 20 / практический 20
	Presser foot / Nähfuß Stopka/ Прижимная лапка	Manual buttonhole presser foot (I) Manueller Knopflochfuß (I) Do szycia ściegiem gęstym (I) прижимная лапка для выметывания пуговичных петель вручную (I)

Since the pattern might be deformed according to the type and thickness of fabric and fusible interlining to be used, make sure to conduct test sewing on the same fabric and interlining.

Select stitch pattern No. 22 **F600** (No. 20 **F400 / F300**) for test sewing; If the stitch pattern deforms, adjust it by the pattern adjustment dial.

Das Resultat des Musters hängt von der Stoffart und -stärke und der benutzten Klebeeinlage ab. Probieren Sie es deshalb immer auf einem Stoffrest mit Klebeeinlage aus.

Wählen Sie für die Nähprobe das Stichmuster Nr. 22 **F600** (Nr. 20 **F400 / F300**); wenn sich das Muster verformt, können Sie es mit dem Mustereinstellrad anpassen.

Z powodu możliwości zdeformowania szwu w zależności od typu i grubości tkaniny oraz przylepnej przekładki wykonaj szycie próbne na takiej samej tkaninie i takiej samej przekładce.

Wybierz ścieg Nr 22 **F600** (Nr 20 **F400 / F300**) do szycia próbnego; Jeżeli ścieg jest zdeformowany, dopasuj go przy pomocy regulatora prostości ściegu.

Так как образец может иметь отклонения в зависимости от типа и толщины ткани, необходимо использовать плавкий прокладочный материал. Выполните тестовую строчку с той же тканью и тем же прокладочным материалом.

Выберите образец строчки 22 **F600** (No. 20 **F400 / F300**) для тестовой строчки; Если образец строчки деформируется, отрегулируйте его при помощи диска для регулировки образца.

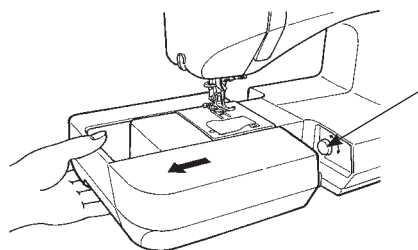

Pattern adjustment dial
 Mustereinstellrad
 Regulator prostości ściegu
 Диск для регулировки образца

Correct shape
Richtige Form
Poprawny kształt
правильная форма



When right side is higher than left side,
Wenn die rechte Seite höher steht als die linke,
Gdy prawa strona jest wyżej niż lewa
Если правая сторона выше левой

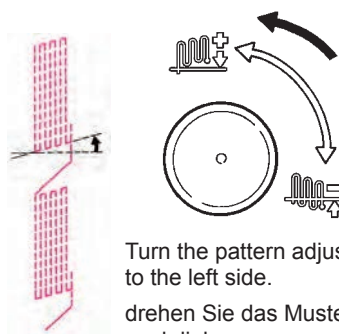

Turn the pattern adjustment dial to the left side.
 drehen Sie das Mustereinstellrad nach links.
 Obróć regulator prostości ściegu w lewo.
 Поверните диск регулятора образца влево

When right side is lower than left side,
Wenn die rechte Seite tiefer ist als die linke,
Gdy prawa strona jest niżej niż lewa
Если правая сторона ниже левой

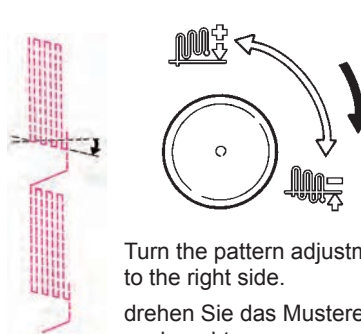

Turn the pattern adjustment dial to the right side.
 drehen Sie das Mustereinstellrad nach rechts.
 Obróć regulator prostości ściegu w prawo.
 Поверните диск регулятора образца вправо

Operational buttons and screen

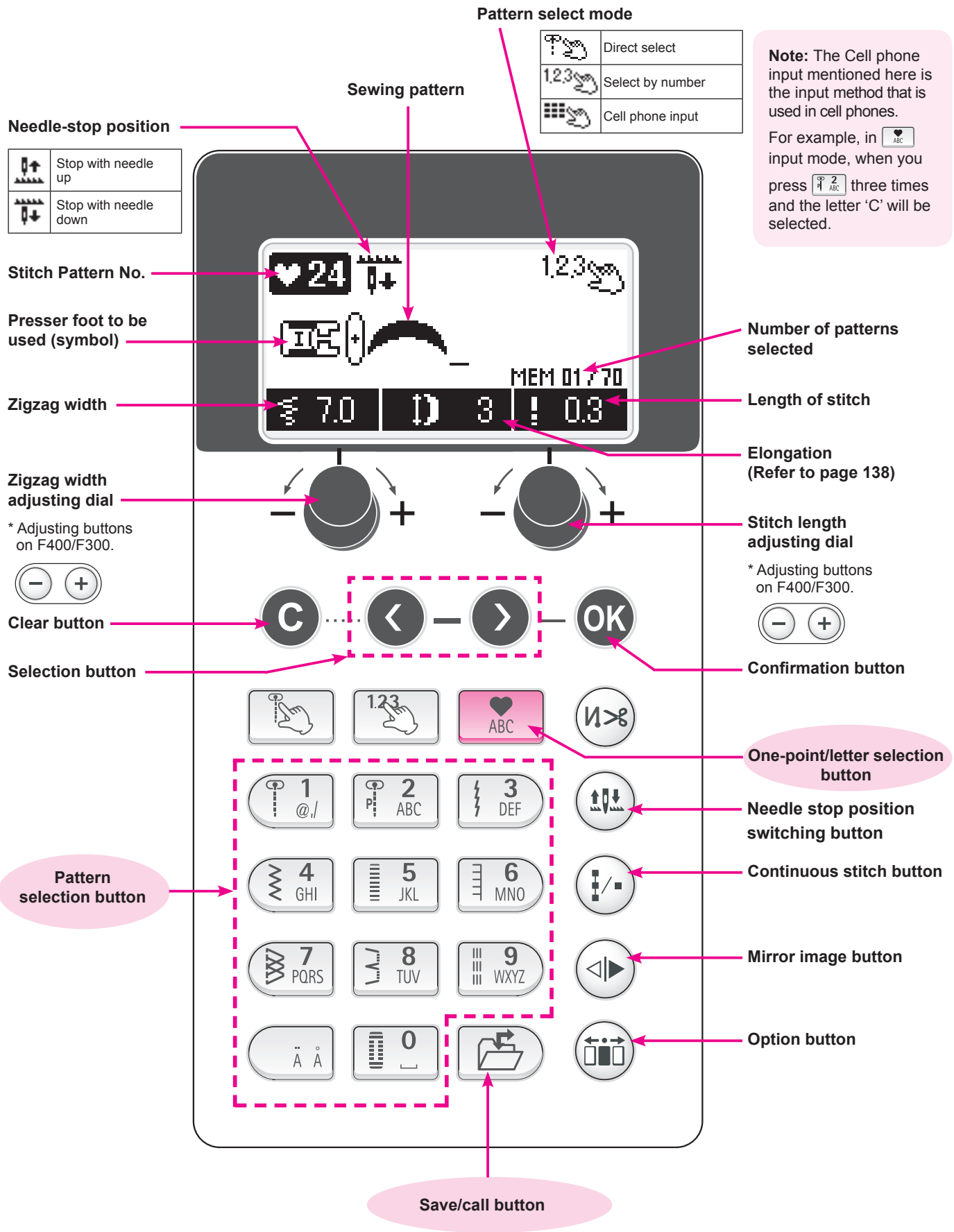

■ Funktionstasten und Bildschirm

Nadelstopp-Position

	Stopp mit hoher Nadel
	Stopp mit gesenkter Nadel

Stichmuster Nr.

Zu verwendender Nähfuß (Symbol)

Zickzack-Breite

Einstellrad für Zickzack-Breite

* Einstelltasten der F400/F300.

Löschtaste

Anzeigetaste

Musterwähltaste

Modus für Musterauswahl

	Direktauswahl
	Auswahl nach Nummer
	Handyeingabe

Stichmuster

Stichmuster Nr. 24

Numer der gewählten Muster 123

Stichlänge MEM 01 / 70

Strecken (siehe Seite 138) 7.0 3 ! 0.8

Einstellrad für Stichlänge

* Einstelltasten der F400/F300.

Bestätigungstaste OK

Wähltaste Ein-Punkt-Stiche/Buchstaben ABC

Umschalttaste Nadelstopp-Position

Taste für Endlosstich

Spiegelbildtaste

Optionstaste

Speicher-/Aufruftaste

Hinweis: Mit Handy-Eingabe ist hier die Eingabeart wie bei Handys gemeint. Das heißt, dass Sie zum Beispiel in Methode für den Buchstaben "C" dreimal drücken müssen.

Wyświetlacz i przyciski

Tryb wyboru ściegu

	Wybór bezpośredni
	Wybór przez numer
	Wybór z klawiatury

Wyszywany wzór

Pozycja zatrzymania igły

	Stop z igłą na górze
	Stop z igłą na dole

Identyfikator ściegu

Stopka której należy użyć

Szerokość ściegu

Regulator szerokości ściegu

* W modelach F400/F300.

Przycisk rezygnacji

Przyciski wyboru

Przycisk zapisu/odczytu

Tryb wyboru ściegu

Przycisk zmiany pozycji końcowej igły

Przycisk pracy w trybie ciągłym

Przycisk odbicia lustrzanego

Przycisk opcji

Przycisk zatwierdzenia

Tryb wyboru symboli/liter

Ilość wybranych ściegów

Długość ściegu

Wydłużenie (Patrz strona 138)

Regulator długości ściegu

* W modelach F400/F300.

Uwaga: Klawiatura użyta tutaj jest analogiczna do tej z telefonów komórkowych

Na przykład w trybie wyboru gdy wciśniesz przycisk trzy razy, wybierzesz literę "C".

■ Экран и кнопки управления

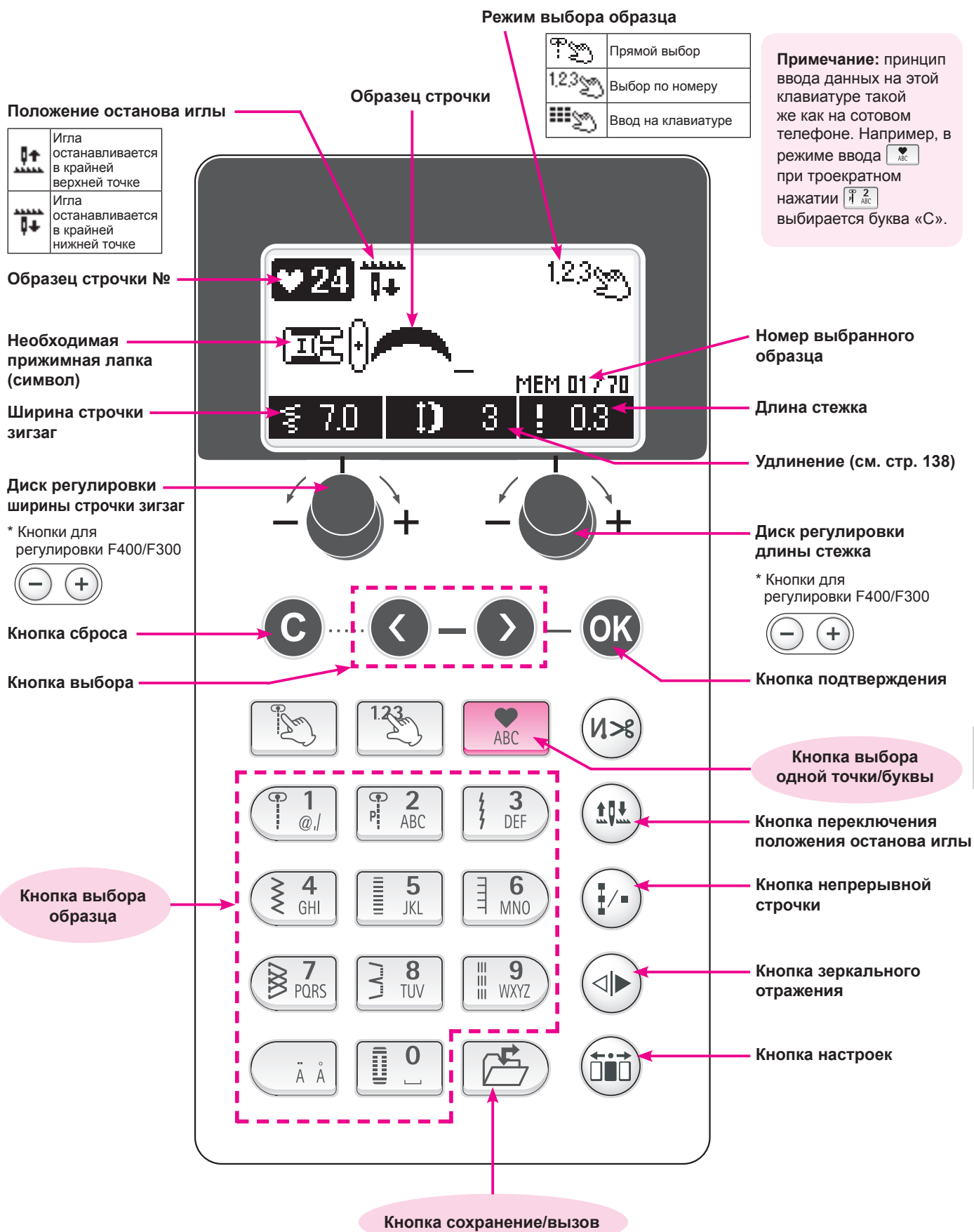

How to select pattern (letters) / Ein Muster (Buchstaben) auswählen
Układanie wzoru do wyszycia (litery) / Как выбрать образцы (буквы)



Example / Beispiel / Przykład / Пример:

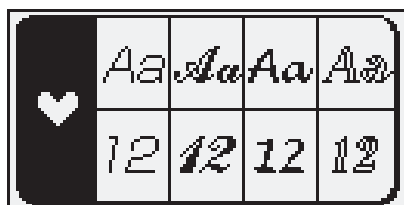

Press
Drücken
Wciśnij
Нажмите

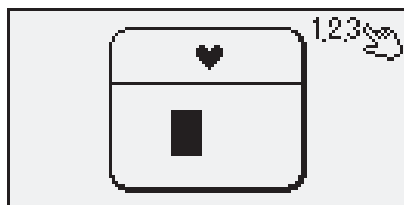

Press
Drücken
Wciśnij
Нажмите

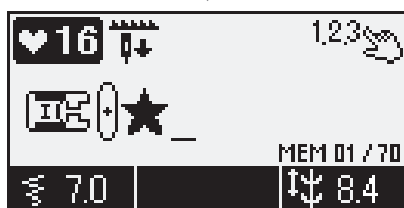

(Pattern No. 16)
(Muster Nr. 16)
(Znak 16)
(образец №16)

Press
Drücken
Wciśnij
Нажмите



Press
Drücken
Wciśnij
Нажмите



Select
Wählen
Wybierz
выберите

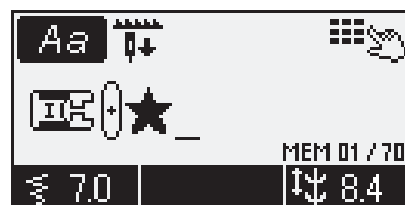

Press
Drücken
Wciśnij
Нажмите

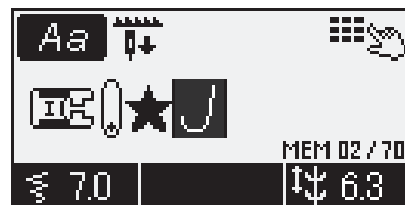

Press
Einmal
Wciśnij
Нажмите

one time.
drücken.
raz.
1 раз.

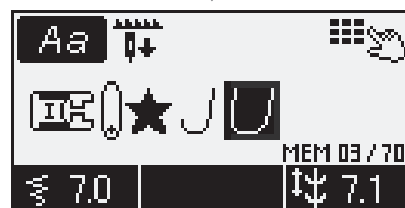

Press
Zweimal
Wciśnij
Нажмите

twice.
drücken.
dwa razy.
2 раза.



Press
Zweimal
Wciśnij
Нажмите

twice.
drücken.
dwa razy.
2 раза.



Press
Dreimal
Wciśnij
Нажмите

three times.
drücken.
trzy razy.
3 раза.

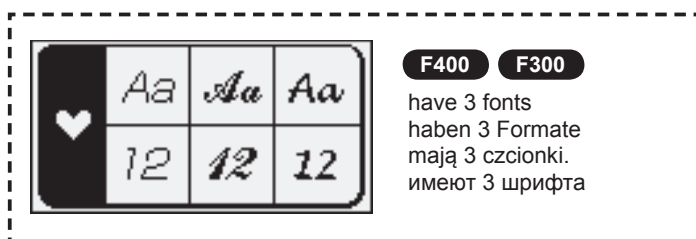

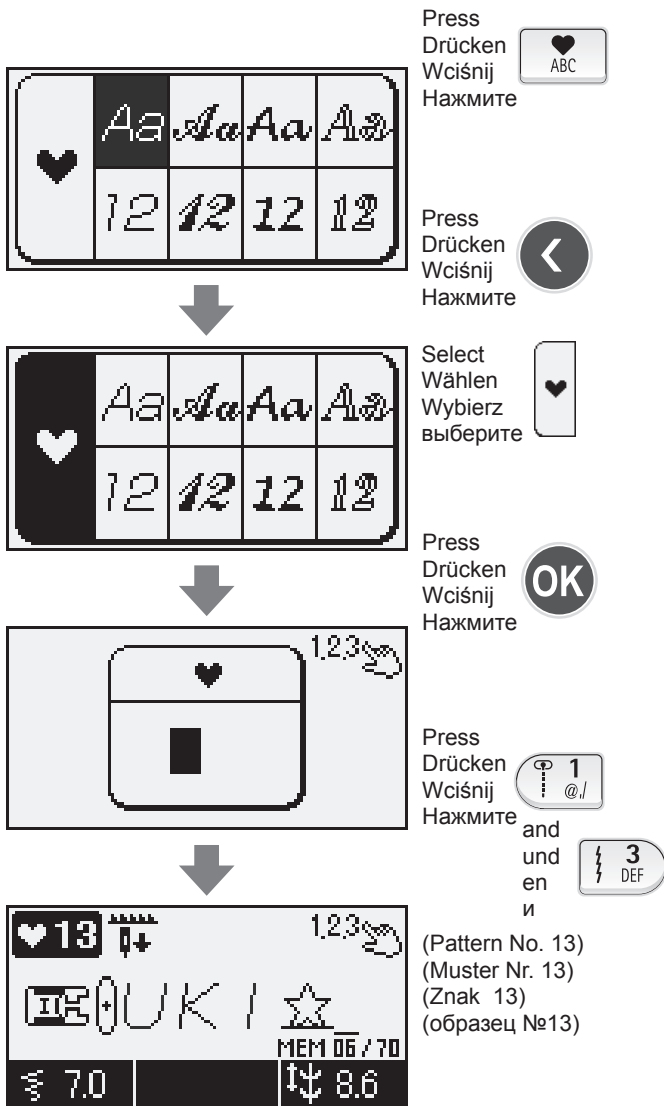

When you want to change the size of pattern (letters)

Move the cursor to the desired pattern (letter).
You can change the height and width by:

Height: Zigzag width adjusting dial
Width: Stitch length adjusting dial

Wenn Sie die Größe des Musters (Buchstaben) ändern möchten

den Cursor auf das gewünschte Muster (Buchstabe) setzen. Die Höhe und Breite ändern Sie so:

Höhe: Einstellrad für Zickzack-Breite
Breite: Einstellrad für Stichlänge.

Aby zmienić rozmiar wybranych znaków (liter)...

Przesuń kursor na wybrany znak.
Możesz zmienić wysokość i szerokość za pomocą:

Wysokość: regulatora szerokości ściegu
Szerokość: regulatora długości ściegu

Если вы хотите изменить размер образца (букв)

Переместите курсор к желаемому образцу (букве).
Вы можете изменить высоту и ширину следующим образом:

высота: диск регулировки ширины строчки зигзаг
ширина: диск регулировки длины стежка

■ How to edit patterns (letters) / Ein Muster (Buchstaben) bearbeiten
 Edycja utworzonego wzoru (litery) / Как редактировать образцы (буквы)

Example / Beispiel: / Przykład: / Пример)

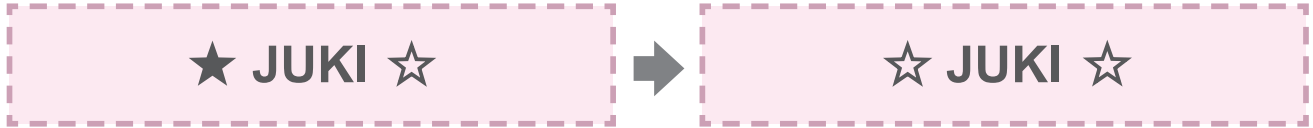

Change ★ to ☆. / ★ ändern in ☆. / Zmiana ★ na ☆. / Заменить ★ на ☆.



Press , and move the '_' (cursor) to the position where you wish to delete.

Auf drücken und den "_" (Cursor) auf die zu löschende Stelle bringen.

Wciśnij i przesuń "_" (kursor) na miejsce w którym chcesz usunąć.

Нажмите и переместите _ (курсор) к позиции, которую хотите удалить.

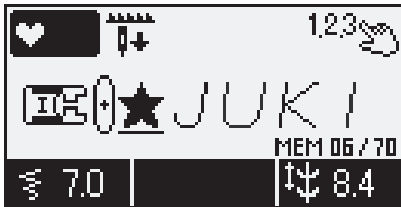

By pressing , the pattern on the cursor "★" will be deleted.

Die Taste , löscht das Muster über dem Cursor "★".

Wciśnij , a znak na kursorze "★" zostanie usunięty.

При нажатии образец, выделенный курсором как ★, будет удален.



Press Drücken Wciśnij Нажмите

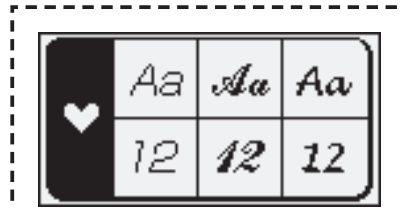

F400 **F300**
 have 3 fonts
 haben 3 Formate
 Mają 3 czcionki
 имеют 3 шрифта

Press Drücken Wciśnij Нажмите

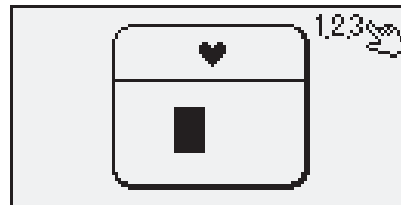

Press Drücken Wciśnij Нажмите and und i и



(Pattern No. 13)
 (Muster Nr. 13)
 (Znak 13)
 (образец №13)

■ How to stitch a pattern (letters) / Ein Muster (Buchstaben) nähen Wyszywanie symboli (liter) / Как вышить образец (буквы)

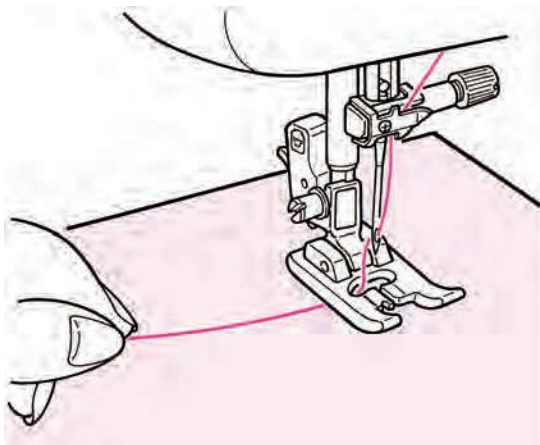

Place the fabric underneath the presser foot and start.

The machine will stop automatically when sewing is finished.

Notes:

1. Note that the sewing speed varies according to stitch patterns (letters) to be sewn.
2. If the automatic thread trimmer is used while sewing, the machine starts to sew from the beginning.
3. In case of condensed sewing, if the stitch length is too small, the stitches may get stuck.

Den Stoff unter den Nähfuß legen und beginnen.

Die Maschine stoppt automatisch, wenn die Naht fertig gestellt ist.

Hinweise:

1. Das Nähtempo ist je nach Stichmuster (Buchstaben) unterschiedlich.
2. Wenn der automatische Fadenschneider benutzt wird, startet die Maschine wieder neu mit dem Muster.
3. Wenn die Stichlänge bei verdichtetem Muster zu eng ist, kann die Maschine stecken bleiben.

Umieść tkaninę pod stopką i rozpocznij szycie.

Maszyna zatrzyma się automatycznie po zakończeniu szycia.

Uwagi:

1. Szybkość szycia różni się w zależności od użytych symboli (liter)
2. Jeżeli zostanie użyty automatyczny odcinacz nici to maszyna wznowi szycie od początku
3. Jeżeli wyszywany wzór jest wyjątkowo gęsty i długość szwu jest zbyt mała, szwy mogą się zablokować.

Поместите ткань под прижимную лапку и начните выполнять строчку.

По окончании строчки машина остановится автоматически.

Примечания:

1. Обратите внимание, что в зависимости от образца (буквы) скорость выполнения строчки может варьироваться.
2. Если во время выполнения строчки задействована функция автоматического обрезки нити, машина начинает выполнять строчку сначала.
3. При выполнении уплотненной строчки, если длина стежка слишком маленькая, стежки могут спутаться, и машина остановится.

■ Disposing thread ends of jump stitches / Fäden zwischen Sprungstichen entfernen Odcinanie zbędnych odcinków nici /

Расположение концов нити при переходе от одного элемента вышивки к другому



Get rid of unnecessary thread on the front side of fabric by scissors.

Überschüssige Fäden auf der Oberseite schneiden Sie mit der Schere ab.

Usuń niepotrzebne nici na prawej stronie materiału za pomocą nożyczek.

Обрежьте ненужные нити с лицевой стороны ткани ножницами.

■ Save/call of patterns (letters) / Ein Muster (Buchstaben) speichern/aufrufen Zapisywanie i odczytywanie wzorów (liter) / Сохранение/ вызов образцов/букв

The letters and one point patterns can be combined and saved for later use.
There are 10 folders in total for saving.

Buchstaben- und Ein-Punkt-Muster können kombiniert und für spätere Zwecke gespeichert werden.
Zum Speichern stehen insgesamt 10 Ordner zur Verfügung.

Kombinacje liter i symboli mogą zostać zapisane do późniejszego użytku
Maszyna ma 10 folderów na zapisanie kombinacji.

Буквы и одноточечные образцы можно объединить и сохранить рисунок для использования в дальнейшем.
Для сохранения доступны в общей сложности 10 папок.

(Save)
(Speichern)
(Zapisz)
(Сохранить)



Press
Drücken
Wcisnij
Нажмите

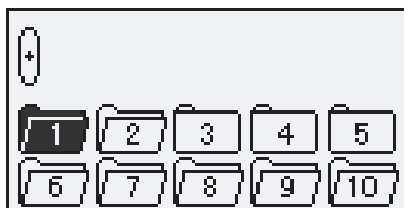

Use to select folder to save and press **OK**.

Notes: means there exists already a pattern.
 means empty and available for saving pattern.

Mit Ordner wählen und speichern mit **OK**.

Hinweise: heißt, enthält bereits ein Muster.
 heißt leer, man kann ein Muster speichern.

Użyj by wybrać folder do którego chcesz zapisać

i wcisnij **OK**

Uwaga: znaczy, że w folderze już jest zapisana kombinacja
 znaczy, że folder jest pusty i można w nim zapisać kombinację.

При помощи выберите папку, куда сохранить рисунок, и нажмите **OK**.

Примечание: означает, что в папке уже есть сохраненный рисунок.
 означает, что папка пуста и готова для принятия рисунков к сохранению.

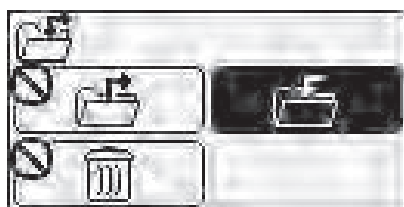

Press
Drücken
Wcisnij
Нажмите **OK**

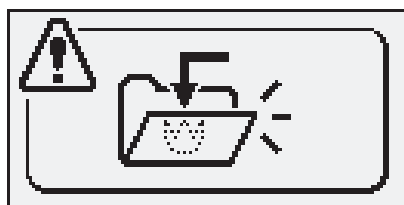

(Call)
(Aufrufen)
(Wczytaj)
(Вызвать)

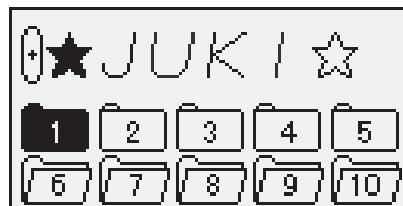

Press
Drücken
Wcisnij
Нажмите

Press to select the folder where you wish to call the desired combination.

Press **OK**.

Auf drücken, um den Ordner mit der Wunschkombination aufzurufen.

Drücken **OK**.

Wcisnr om de map te selecteren waarin uw gewenste stekenreeks zit.

Wcisnr **OK**.

Нажмите , чтобы вызвать папку, из которой вы хотите взять рисунок.

Нажмите **OK**.

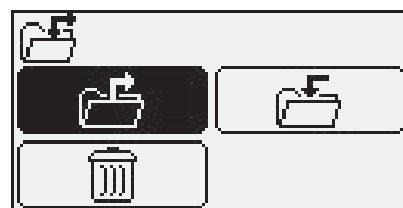

Press
Drücken
Wcisnij
Нажмите **OK**

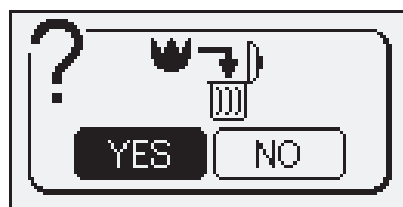



Press
Drücken
Wcisnij
Нажмите **OK**



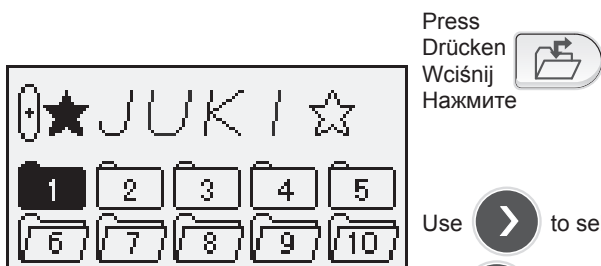



- ★ To delete the content stored inside a folder.
- ★ Den Inhalt eines Ordners löschen.
- ★ Usowanie zawartości folderu.
- ★ Чтобы удалить содержимое папки





Press
Drücken
Wciśnij
Нажмите 

Use  to select the target folder where content to be deleted is stored. Press .

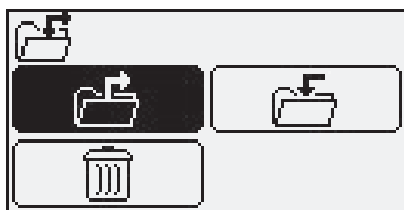

Mit  wählen Sie den Ordner, dessen Inhalt gelöscht werden soll. Drücken .



Użyj  by wybrać folder zawierający wzór do usunięcia. Wciśnij .

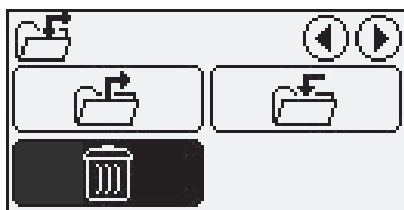





При помощи  выберите папку назначения, где сохранено содержимое, которое необходимо удалить, и нажмите .





Use  to select "delete" and press .

Mit  "löschen" wählen, dann auf  drücken.

Użyj  by wybrać "usuń" i wciśnij .

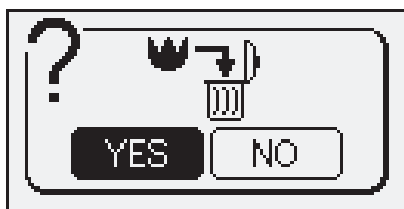
Используйте , чтобы выбрать «удалить» и нажмите .



Press
Drücken
Wciśnij
Нажмите 

Character selecting methods / Auswahl der Zeichen Wybieranie znaków / Методы выбора букв

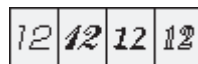
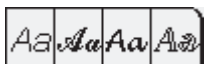

	No. of pressing a button / Anzahl Tastendrücke Ilość przyciśnień przycisku / количество нажатий кнопки													
	1	2	3	4	5	6	7	8	9	10	11	12	13	14
	@	!	&	'	()	,	.	?	-	.	/	:	;
	A	B	C	a	b	c								
	D	E	F	d	e	f								
	G	H	I	g	h	i								
	J	K	L	j	k	l								
	M	N	O	m	n	o								
	P	Q	R	S	p	q	r	s						
	T	U	V	t	u	v								
	W	X	Y	Z	w	x	y	z						
	-													

	No. of pressing a button Anzahl Tastendrücke Ilość przyciśnień przycisku количество нажатий кнопки
	1
	2
	3
	4
	5
	6
	7
	8
	9
	0

		No. of pressing a button Anzahl Tastendrücke Ilość przyciśnień przycisku количество нажатий кнопки				
		1	2	3	4	5
	Immediately after selecting A / Gleich nach der Auswahl A Natychmiast po wybraniu A / сразу после выбора A	Ä	Å	Æ	A	
	Immediately after selecting a / Gleich nach der Auswahl a Natychmiast po wybraniu a / сразу после выбора a	à	å	â	a	
	Immediately after selecting C / Gleich nach der Auswahl C Natychmiast po wybraniu C / сразу после выбора C	Ç	C			
	Immediately after selecting c / Gleich nach der Auswahl c Natychmiast po wybraniu c / сразу после выбора c	ç	c			
	Immediately after selecting e / Gleich nach der Auswahl e Natychmiast po wybraniu e / сразу после выбора e	è	é	ê	ë	e
	Immediately after selecting i / Gleich nach der Auswahl i Natychmiast po wybraniu i / сразу после выбора i	ì	í			
	Immediately after selecting N / Gleich nach der Auswahl N Natychmiast po wybraniu N / сразу после выбора N	Ñ	N			
	Immediately after selecting n / Gleich nach der Auswahl n Natychmiast po wybraniu n / сразу после выбора n	ñ	n			
	Immediately after selecting O / Gleich nach der Auswahl O Natychmiast po wybraniu O / сразу после выбора O	Ö	Ø	Ó		
	Immediately after selecting o / Gleich nach der Auswahl o Natychmiast po wybraniu o / сразу после выбора o	ò	ö	ø	œ	ó
	Immediately after selecting U / Gleich nach der Auswahl U Natychmiast po wybraniu U / сразу после выбора U	Ü	U			
	Immediately after selecting u / Gleich nach der Auswahl u Natychmiast po wybraniu u / сразу после выбора u	ù	ü	u		
	Other than the above letters / Andere Buchstaben Litere inne niż powyższe / иначе, чем буквы выше	Ineffective / Keine Auswahl Brak rezultatu / неактивно				



Type and usage of options / Optionen und ihre Anwendung Tytu i użycie opcji / Тип и использование опций

- < Type of options >
- < Optionen >
- < Tytu opcji >
- < Тип настроек >

	<p>Changing the seam width of buttonhole Nahtbreite eines Knopflochs ändern Zmiana szerokości szeliny obszycia dziurki изменение ширины шва для обметывания петель</p>
	<p>Change of needle position Nadelposition ändern Zmiana pozycji igły изменение положения иглы</p>
	<p>Setting thread trimming foot switch Fußschalter für Fadenschnitt an/auschalten Włączenie/wyłączenie nożnego odcinacza nici ножной выключатель обрезки нити</p>
	<p>Twin needle sewing Nähen mit Zwillingssnadel Szycie igłą podwójną настройки двойной иглы</p>
	<p>Guide Anleitung Przewodnik - pomoc maszyny руководство</p>
	<p>Contrast of Liquid Crystal Display (LCD) Kontrast des LCD-Bildschirms einstellen Kontrast wyświetlacza LCD контрастность ЖК дисплея</p>
	<p>Button reception buzzer volume setting Lautstärke Summton einstellen Głośność настройка громкости звукового сигнала</p>
	<p>Language setting Sprache einstellen Ustawienia języka установка языка</p>
	<p>Elongation Strecken Wydłużanie удлинение</p>

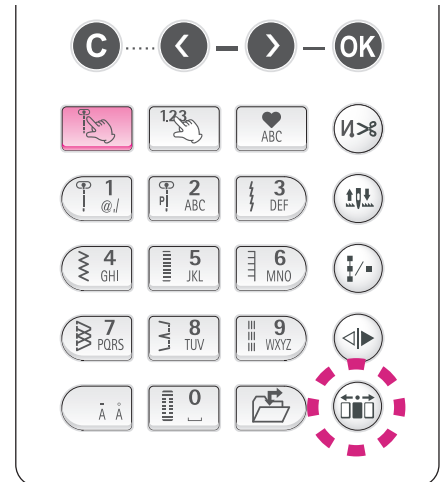

① Change of seam width of buttonhole Nahtbreite eines Knopflochs ändern Zmiana szerokości szczeliny obszycia dziurki Изменение ширины шва для обметывания петель

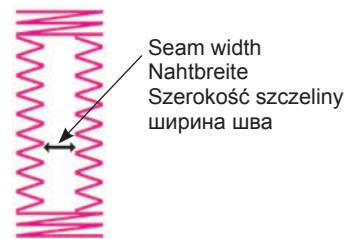

The seam width of buttonhole is changeable. * It is changeable when sewing a buttonhole.
Es ist möglich, die Breite einer Knopflochnaht zu ändern. * Diese Option steht beim Knopflochnähen zur Verfügung.
Szerokość szczeliny obszycia dziurki można zmienić. * Można ją zmienić podczas obszywania dziurki.
Возможно изменить ширину шва для обметывания петель. * Это можно сделать во время обметывания петли.



Small / Schmal
Mała / маленький



Standard / Standard
Standardowa / стандарт



Large / Groß
Duża/ большой

* Default setting is "standard".
* Fabrikseinstellung ist "Standard".
* Domyślne ustawienie to "standardowa".
* По умолчанию установлены "стандартные" настройки.

Example) narrowing (reducing) the seam width
Beispiel: Nahtbreite schmaler machen (reduzieren)
Przykład) zwężenie (zmniejszenie) szerokości szczeliny
Пример) уменьшение ширины шва

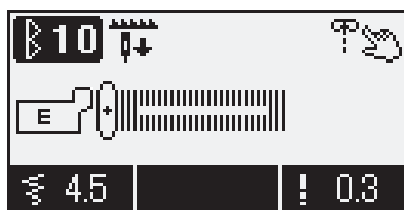

Press
Drücken
Wciśnij
Нажмите

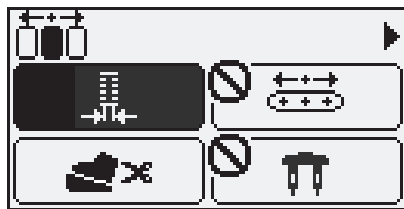

Press
Drücken
Wciśnij
Нажмите

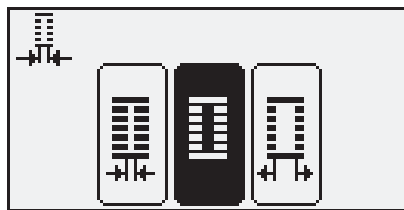

Press
Drücken
Wciśnij
Нажмите

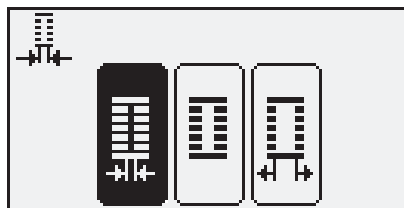

Press
Drücken
Wciśnij
Нажмите

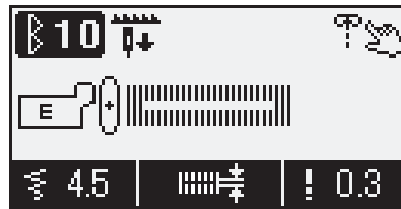
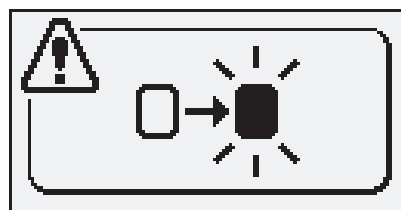

The width is now changed.

* When opening buttonhole with a ripper, make sure not to cut the stitches.
* The setting goes back to the default setting after the sewing machine is turned off and on.

Damit ist die Breite geändert.

* Vorsicht beim Öffnen des Knopflochs mit dem Nahttrenner: Nicht in die Stiche schneiden.
* Durch Aus- und Einschalten der Maschine geht die Einstellung wieder auf „Standard“ zurück.

Szerokość została zmieniona

* Gdy otwierasz dziurkę nożykiem, pruj ostrożnie, by nie przeciąć szwów.
* Ustawienia wracają do domyślnych po wyłączeniu maszyny.

Ширина теперь изменена.

* При разрезании пуговичной петли распорочным ножом старайтесь не повредить строчку.
* После выключения и повторного включения машины восстанавливаются настройки по умолчанию.

② Change of needle position / Nadelposition ändern Zmiana pozycji igły / Изменение положения иглы

Example) change the needle position of zigzag stitch to left needle position.

* Default setting is center needle position.

Beispiel: Nadel beim Zickzackstich in linke Position bringen.

* Die Standardeinstellung der Nadel ist die mittlere Position.

Przykład) zmień pozycję igły w ściegu zygzakowatym na lewą.

* Pozycja domyślna to pozycja środkowa.

Пример) изменение положения иглы для строчки зигзаг на положение «игла слева»

* Установка по умолчанию – игла в центре

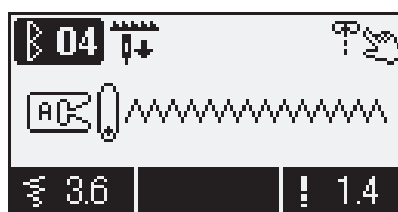
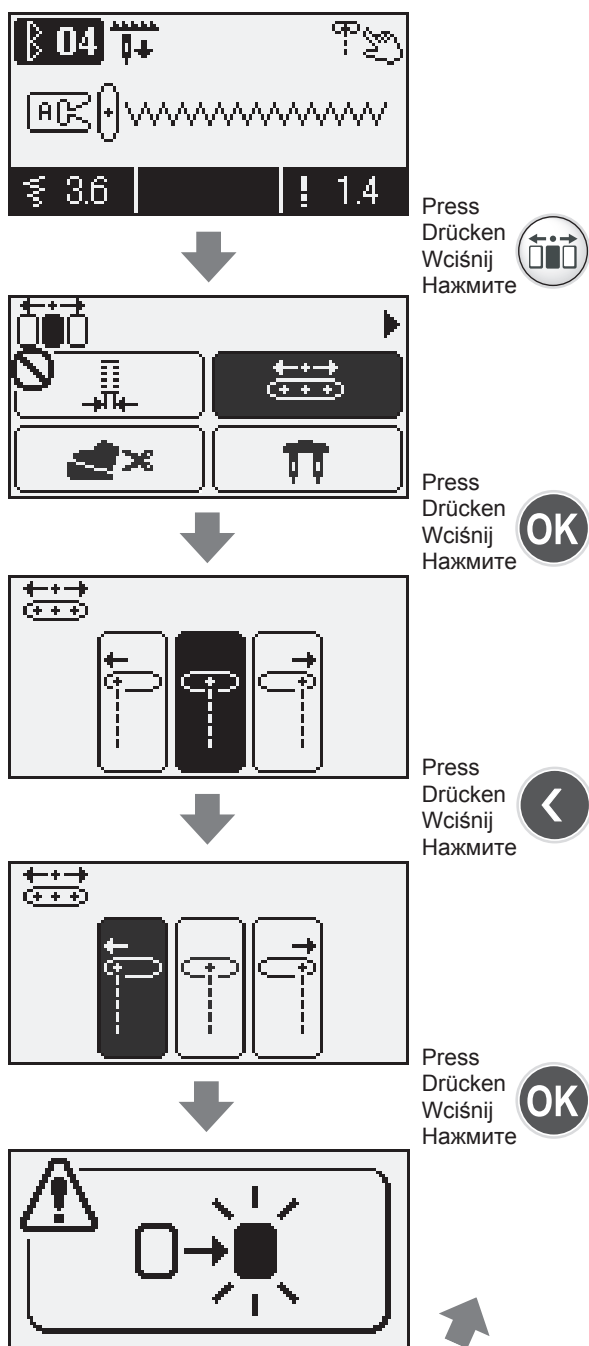

It is now changed to left needle position.

* In case of a combined stitch pattern, if the needle position is changed, the needle position of the selected patterns is all changed to the same needle position at the same time.

However, if letter is included in the combined stitch pattern, needle position will not be changed.

* After a change of needle position and in the event that other stitch pattern is selected, the sewing machine goes back to the default setting.

Die Nadelposition ist jetzt auf "links" geändert.

* Bei einem kombinierten Stichmuster wird die geänderte Nadelposition dann auch für alle anderen, gewählten Muster gelten. Eine Ausnahme sind Kombinationen mit Buchstaben. Bei Buchstaben ändert sich die Nadelposition nicht.

* Wenn man nach einer Positionsänderung der Nadel ein anderes Stichmuster wählt, geht die Nadel wieder zurück in die Fabrikseinstellung.

Pozycja igły została zmieniona na lewą.

* W przypadku ściegu złożonego zmiana pozycji igły powoduje zmianę we wszystkich ściegach składowych ściegu złożonego. Jeżeli w ściegu złożonym jest litera pozycja igły nie zostanie zmieniona.

* Po zmianie pozycji igły i w przypadku gdy wybrany zostanie inny ścieg pozycja igły wraca do domyślnej.

Теперь игла находится слева.

* При использовании комбинированного образца строчки и замене положения иглы положение иглы меняется для всех выбранных образцов. Но если в комбинированный образец входит буква, положение иглы не изменится.

* После изменения положения иглы и при выборе другого образца строчки машина возвращается к установкам по умолчанию.

③ Setting the thread trimming foot switch to OFF Fußschalter für Fadenschnitt ausschalten Wyłączanie nożnego przełącznika odcinania nici Установка ножного переключателя обрезки нити на выкл

In order to avoid trimming the thread by mistake while sewing, you can set the thread trimming foot switch to "off" beforehand.

Um nicht versehentlich beim Nähen den Faden abzuschneiden, kann die Fadenschnittfunktion im Fußschalter ausgeschaltet werden.

By uniknąć przypadkowego odcinania nici podczas szycia możesz wyłączyć nożny przełącznik odcinania nici.

Чтобы избежать обрезки нити по ошибке во время выполнения строчки, можно заранее отключить ножной переключатель обрезки нити.

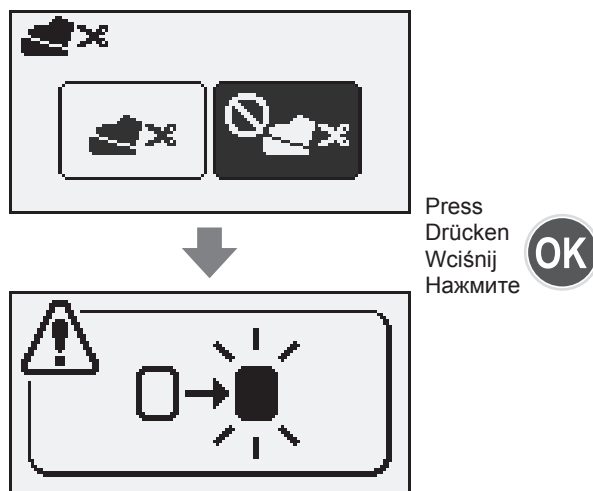
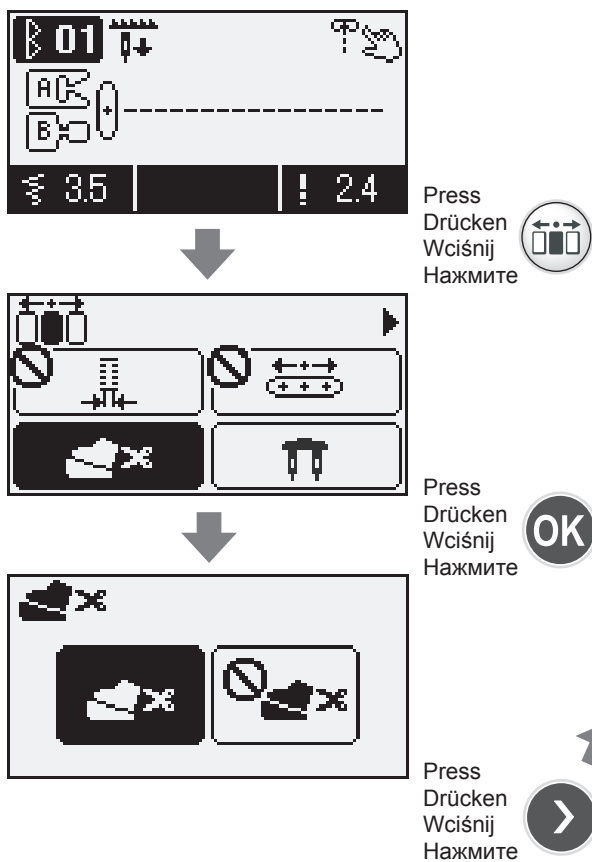

The thread trimming foot switch is now turned off.

- * There is not a change in the display, however, even if the foot switch is pressed, threads will not be trimmed.
- * The setting is memorized even when the machine is turned off and on.

Der Fadenabschneider im Fußschalter ist jetzt ausgeschaltet.

- * Im Bildschirm ändert sich nichts, die Fäden werden aber nicht abgeschnitten, wenn Sie jetzt auf den Fußschalter drücken.
- * Diese Einstellung bleibt gespeichert, auch wenn die Maschine aus- und angeschaltet wird.

Nożny przełącznik odcinania nici został wyłączony.





- * Nie ma zmiany na wyświetlaczu, ale mimo iż wciśniesz nożny przełącznik odcinacza nici, nić nie zostanie odcięta.
- * To ustawienie jest zapamiętane nawet po wyłączeniu maszyny.

Теперь ножной переключатель обрезки нити выключен.

- * На дисплее изменения не отображаются, однако даже при нажатии ножного выключателя нить не оборвется.
- * Настройка не сбросится даже при выключении и повторном включении машины.

4 Twin needle sewing / Nähen mit Zwillingssnadel Szycie podwójną igłą / Работа с двойной иглой

Pattern No. Muster Nr. Ścieg Образец №	Direct 1, 4 / Direkt 1, 4 / Podstawowy 1, 4 / прямой 1,4 F600 One-point 17, 19, 20, 21, 24~31, 34~38 / Ein-Punkt 17, 19, 20, 21, 24-31, 34-38 Symbole 17, 19, 20, 21, 24-31, 34-38 / одноточечный 17, 19, 20, 21, 24-31, 34-38 F400 One-point 17, 19, 20, 21, 24~29, 31~33 / Ein-Punkt 17, 19, 20, 21, 24-29, 31-33 Symbole 17, 19, 20, 21, 24-29, 31-33 / одноточечный 17, 19, 20, 21, 24-29, 31-33 F300 One-point 9, 10, 13~17 / Ein-Punkt 9, 10, 13-17 Symbole 9, 10, 13-17 / одноточечный 9, 10, 13-17
Presser foot Nähfuß Stopka Прижимная лапка	Standard presser foot (A) / Normalfuß (A) Ogólnego przeznaczenia (A) / стандартная прижимная лапка (A) Manual buttonhole presser foot (I) / Manueller Knopflochfuß (I) Do szycia ściąganiem gęstym (I) / прижимная лапка для выметывания пуговичных петель вручную (I)

 Attention	Turn off the power before replacing needles.
 Vorsicht	Vor dem Wechseln des Nähfußes die Maschine ausschalten.
 Uwaga	Wyłącz zasilanie przed zmianą igły.
 Внимание	Перед заменой игл отключайте машину от электросети.

By using two needles beautiful decorative stitches can be sewn.

* When using twin needles, make sure to set twin needle sewing in Option  and perform test sewing.

* When twin needle sewing, make sure to use thread size smaller than No. 60.

* Make sure to use a twin needle with size of 2.0 mm (included needle: 2.0 mm).

* When twin needle sewing, the sewing speed will become slower.

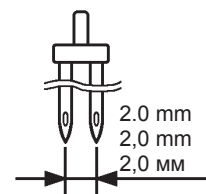

Mit Zwillingssnadel können wunderschöne Zierstiche genäht werden.

* Den Gebrauch von Zwillingssnadeln immer in der Option  einstellen und auf jeden Fall eine Nähprobe machen.

* Zum Nähen mit Zwillingssnadeln nur Garne kleiner als Nr. 60 verwenden.

* Benutzen Sie nur Zwillingssnadeln der Größe 2,0 mm (beigefügte Nadel: 2,0 mm).

* Beim Nähen mit einer Zwillingssnadel näht die Maschine langsamer.

Przy użyciu dwóch igieł możesz stworzyć piękne ściegi dekoracyjne.

* Używając dwóch igieł upewnij się, że wybrano opcję szycia dwoma nićmi w opcjach  i wykonaj szycie próbne.

* Szyjąc dwoma nićmi używaj nici mniejszych niż No. 60.

* Używaj igły o rozmiarze 2.0mm (dołączona igła: 2.0mm)

* Szyjąc dwoma nićmi maszyna będzie szyć wolniej.

С помощью двойной иглы можно выполнить красивую декоративную строчку.

* Для использования двойной иглы установите режим двойной иглы в настройке () и выполните тестовую строчку.

* Для двойной иглы размер нити должен быть меньше 60.

* Убедитесь, что используется двойная игла размером 2,0 мм (прилагается игла: 2,0 мм).

* При использовании двойной иглы скорость строчки будет меньше.

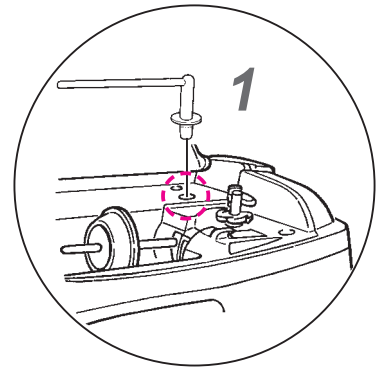
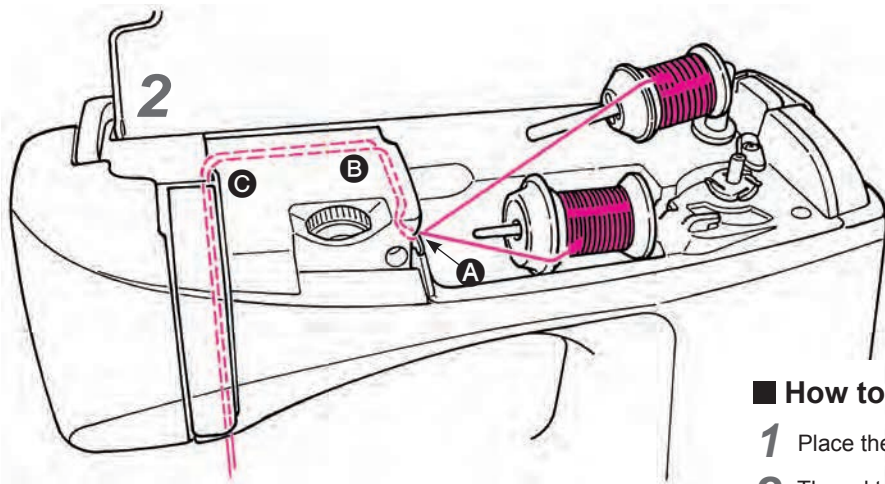

How to thread the needles

- 1 Place the supplementary spool pin.
- 2 Thread to the thread guide **A** first. After that, thread paths are same up from **B** to **F**.
- 3 Do not thread **C** for right-hand needle.
- 4 Thread to right-hand and left-hand needles separately.

* Automatic needle threader can not be used. Thread each needle manually.

* Automatic thread trimmer can not be used in case of twin needle sewing.

Die Nadeln einfädeln

- 1 Den zusätzlichen Garnrollenstift einsetzen.
- 2 Den Faden erst um die Führung **A** legen. Danach beide Fäden gemeinsam von **B** bis **F** führen.
- 3 Den Faden für die rechte Nadel nicht durch **C** führen.
- 4 Jetzt jede Nadel einzeln einfädeln.

* Der automatische Nadeleinfädler kann hier nicht benutzt werden. Jede Nadel per Hand einfädeln.

* Bei Zwillingsnadeln kann der automatische Nadeleinfädler nicht benutzt werden.

Nawlekanie igiel

- 1 Załóż dodatkowy trzpień szpulki.
- 2 Najpierw przewlec nić do prowadnika **A**. Następnie ścieżki nici są takie same od **B** do **F**.
- 3 Nie przewlekaj prawej nici przez prowadnik **C**.
- 4 Nawlekać prawą i lewą igłę osobno.

* Automatyczny nawlekaacz nie może zostać użyty. Nawlekać każdą igłę ręcznie.

* Automatyczne odcianie nici nie może zostać użyte w czasie szycia podwójną igłą.

Как заправить нить в иглу

- 1 Установите дополнительный держатель штифта катушки.
- 2 Сначала протяните нить через направляющую **A**. Затем направьте нити от **B** к **F**.
- 3 Не протягивайте нить для правой иглы через направляющую **C**.
- 4 Заправляйте нить в правую и левую иглу по отдельности.

* Нельзя использовать устройство для автоматической заправки нити. Заправьте каждую нить вручную.

* Для двойной иглы не используется устройство для автоматической заправки нити.

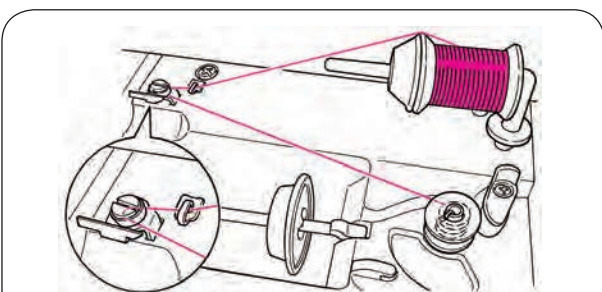
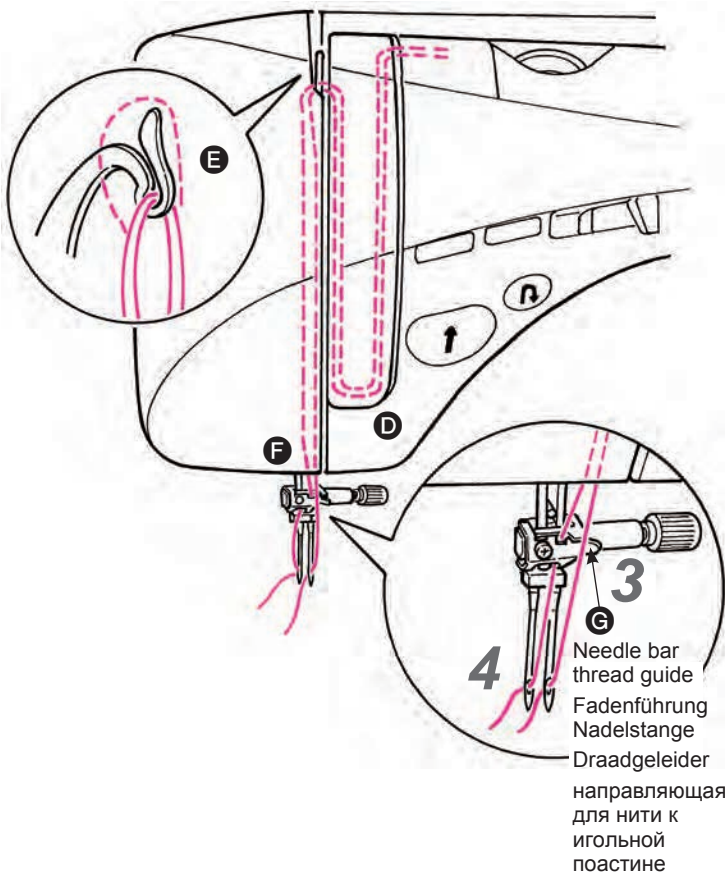

* Bobbin winding is also possible with supplementary spool pin.

* Man kann auch mit einem zusätzlichen Garnrollenstift spulen.

* Nawijanie szpulki jest również możliwe z dodatkowym trzpieniem szpulki.

* Намотка нижней нити также возможна с помощью дополнительного держателя штифта катушки.

■ Setting of twin needle sewing / Nähen mit Zwillingenadel einstellen Szycie igłą podwójną - oprcj / Установка двойной иглы

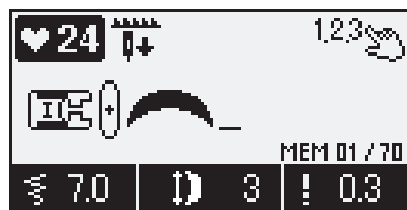

- * Select a stitch pattern suitable for twin needle sewing.
- * Ein Stichmuster wählen, das für Zwillingenadeln geeignet ist.
- * Wybierz ścieg odpowiedni do szycia igłą podwójną.
- * Выберите образец строчки, подходящий для двойной иглы.

Press
Drücken
Wcisnij
Нажмите

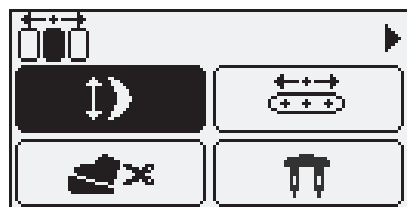

Press
Dreimal
Wcisnij
Нажмите



three times.
drücken.
drie keer.
три раза.

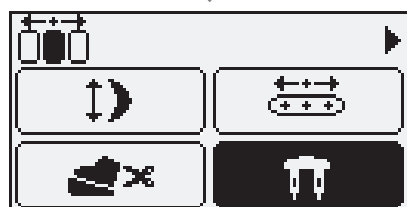

Press
Drücken
Wcisnij
Нажмите

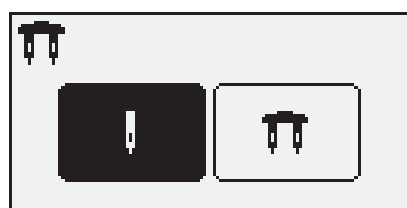

Press
Drücken
Wcisnij
Нажмите

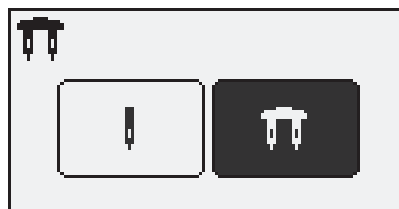

Press
Drücken
Wcisnij
Нажмите

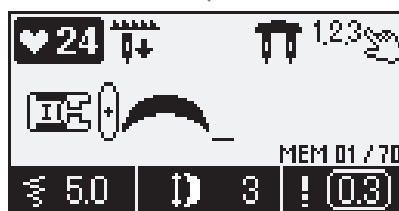
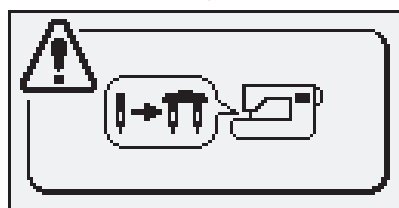

Symbol of twin needle sewing will be shown on the display.

- * When in twin needle sewing, the stitch patterns will be limited.
- * In addition, the stitch length and zigzag width will be also adjusted to suit the twin needle sewing.
- * The setting is memorized even when the machine is turned off and on.

Im Bildschirm wird das Symbol der Zwillingenadel gezeigt.

- * Beim Nähen mit einer Zwillingenadel stehen nur limitierte Stichmuster zur Auswahl. Dabei werden auch die Stichtlänge und die Zickzackbreite auf die Zwillingenadel-Naht angepasst.
- * Diese Einstellung bleibt gespeichert, auch wenn die Maschine aus- und angeschaltet wird.

Symbol szycia igłą podwójną będzie wyświetlony na wyświetlaczu.

- * W trybie szycia igłą podwójną ilość dostępnych ściegów jest ograniczona. Szerokość i długość ściegów również zostanie dostosowana do szycia igłą podwójną.
- * To ustawienie jest zapamiętywane nawet po wyłączeniu maszyny.

На дисплее будет отображаться символ двойной иглы.

- * В режиме работы двойной иглой количество образцов ограничено. Кроме того, длина стежка и ширина строчки зигзаг также будут настроены для работы двойной иглой.
- * Настройка сохраняется в памяти, даже при выключении и включении машины.

* Twin needle setting can not be done while a stitch pattern other than those for twin needle sewing is selected.



mark will be shown.



The twin needle setting can only be carried out when suitable pattern is selected and center needle position is selected at the same time.

* Die Funktion Zwillingssnadel kann nicht eingestellt werden, wenn ein Stichmuster gewählt ist, das sich nicht für Zwillingssnadeln eignet.



Symbol wird gezeigt.



Die Einstellung Zwillingssnadel ist nur möglich, wenn ein geeignetes Muster und gleichzeitig auch die Nadeleinstellung mittlere Position gewählt ist.

* Nie można wybrać igły podwójnej gdy wybrany jest ścieg niedostępny podczas szycia igłą podwójną.



zostanie wyświetlone.



U kunt de machine alleen op tweelingnaaldstand instellen wanneer een geschikte steek is geselecteerd en de midden naaldpositie tegelijkertijd is geselecteerd.

* Невозможно выполнить настройку двойной иглы, если выбран образец строчки, не подходящий для работы двойной иглой.

Отобразится символ



Настройку двойной иглы можно выполнить только в том случае, если выбран подходящий образец и выбрано расположение иглы по центру.

* Maximum zigzag width is 7.0 mm, however, display shows  .

* Größte Zickzack-Breite ist 7,0 mm, angezeigt wird aber nur  .

* Maksymalna szerokość ściegu to 7.0 mm, jednak wyświetlacz pokazuje  .

* Максимальная ширина строчки зигзаг 7.0 мм, однако на дисплее отображается  .

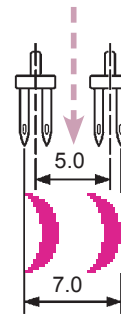

The sewing image / Beispiel Stichmuster
Образ ściegu / рисунок строчки



Maximum 7.0 mm
Maximal 7,0 mm
Maksymalnie 7.0 mm
максимум 7,0 мм

5 Guide / Anleitung / Pomoc maszyny / Руководство

The guide for winding bobbin thread, setting of bobbin, threading of needle thread, changing presser foot and needle can be seen on the LCD display.

Im Bildschirm kann auch eine Anleitung zum Aufspulen des Unterfadens, Einsetzen der Spule, Einfädeln des Oberfadens und Wechseln von Nadel und Nähfuß aufgerufen werden.

Pomoc do nawijania szpuleczki, montowania szpuleczki, nawlekania igły, zmieniania stopki i igły można wyświetlić na wyświetlaczu LCD.

На ЖК экране отображается руководство по работе с направляющей намотки нижней нити, намоткой шпульки, заправкой верхней нити, заменой прижимной лапки и типом иглы.

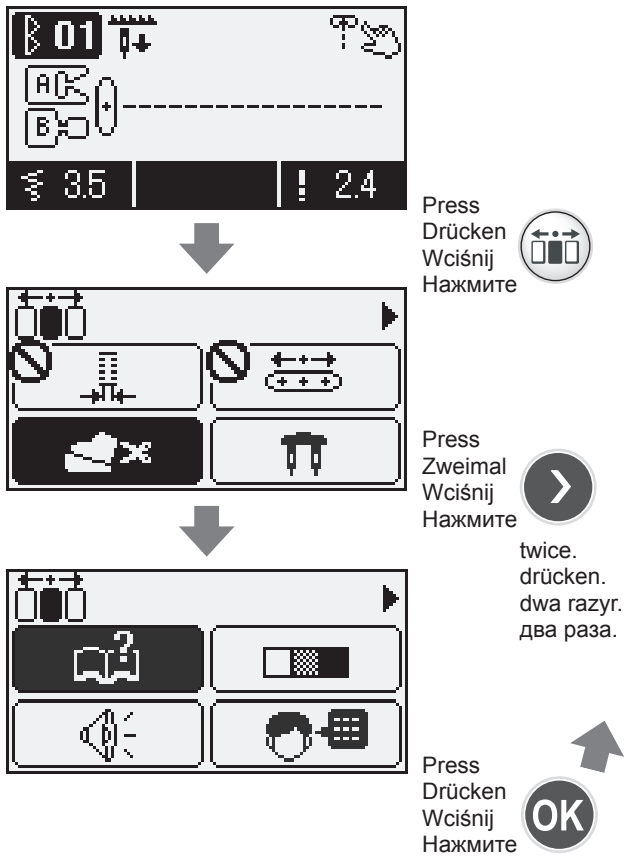

The page will proceed when pressing
Die Seite geht weiter mit
Strony będą się zmieniać po wciśnięciu

Нажатием осуществ-
ляется переход
к следующей странице.

<Winding bobbin thread>
<Unterfaden aufspulen>
<Nawijanie szpuleczki>
<Намотка нижней нити>

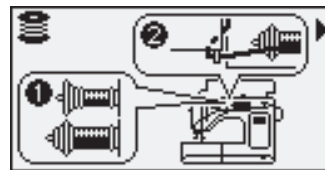

<Setting of bobbin>
<Einsetzen der Spule>
<Zakładanie szpuleczki>
<Настройка шпульки>



<Changing presser foot>
<Nähfuß wechseln>
<Zmiana stopki>
<Замена прижимной лапки>

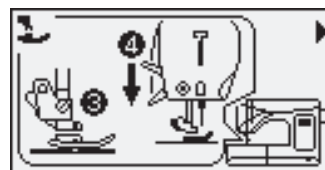

Press
Auf
Wciśnij



or
oder
lub
to end the guide.
drücken schließt die Anleitung.
by wyjść z pomocy.

Для завершения работы с руководством нажмите **C** или **OK**.

<Threading of needle thread>
<Einfädeln des Oberfadens>
<Nawlekanie igły>
<Заправка верхней нити>

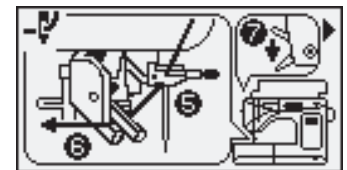
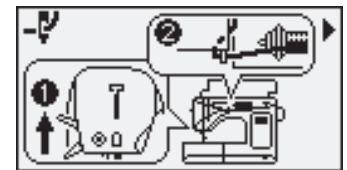

<Changing needle>
<Nadel wechseln>
<Zmiana igły>
<Замена иглы>

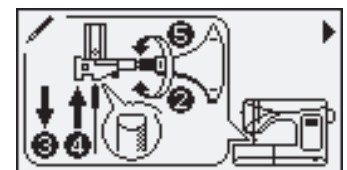
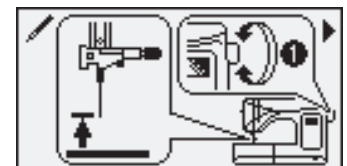

⑥ Contrast of Liquid Crystal Display (LCD) Kontrast des LCD-Bildschirms einstellen Kontrast wyświetlacza LCD Контрастность жидкокристаллического дисплея

The LCD contrast can be chosen from 11 levels.

Der Kontrast kann auf 11 Stufen eingestellt werden.

Do wyboru jest 11 poziomów kontrastu wyświetlacza LCD.

Можно выбрать 1 из 11 уровней контрастности ЖК дисплея.

Example) Reduce the contrast of display.

Beispiel: Den Kontrast reduzieren

Przykład) Zmniejszenie kontrastu wyświetlacza.

Пример) уменьшение контрастности ЖК дисплея

Press
Drücken
Wciśnij
Нажмите

Press
Drücken
Wciśnij
Нажмите

three times.
drücken.
trzy razy.
3 раза.

Press
Drücken
Wciśnij
Нажмите

OK

Press
Drücken
Wciśnij
Нажмите

Press
Drücken
Wciśnij
Нажмите

OK

The contrast is now changed.

* The setting is memorized even when the machine is turned off and on.

Damit ist der Kontrast geändert.

* Diese Einstellung bleibt gespeichert, auch wenn die Maschine aus- und angeschaltet wird.

Kontrast został zmieniony.

* To ustawienie jest zapamiętane nawet po wyłączeniu maszyny.

Контрастность теперь изменена.

* Настройка сохраняется в памяти машины, даже если ее выключить и включить повторно.

7 Button reception buzzer volume settings / Lautstärke Summton einstellen Głośność / Настройка громкости звука при нажатии на кнопки

The volume of buzzer can be adjusted.

Die Lautstärke des Summtons lässt sich wie folgt einstellen:

Głośność może zostać zmieniona.

Можно отрегулировать громкость звука.



Mute / Still
Wyciszony/без звука



low / Leise
Cicho / тихо



loud / Laut
Głośno / громко

Example) Setting the volume to “mute”

Beispiel: Lautstärke auf “Still” einstellen

Przykład) Ustawienie głośności na “Wyciszony”

Пример) настройка громкости на режим «без звука»

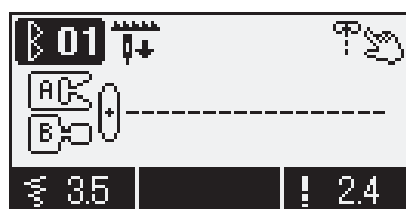

Press
Drücken
Wciśnij
Нажмите

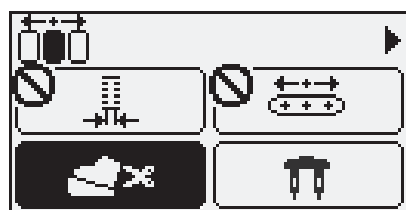

Press
Viernmal
Wciśnij
Нажмите



four times.
drücken
cztery razy.
4 раза.

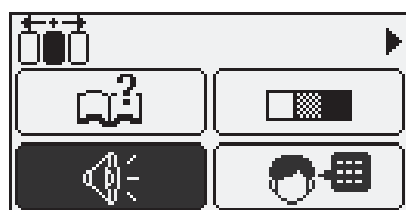

Press
Drücken
Wciśnij
Нажмите

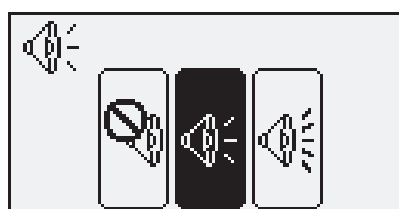

Press
Drücken
Wciśnij
Нажмите

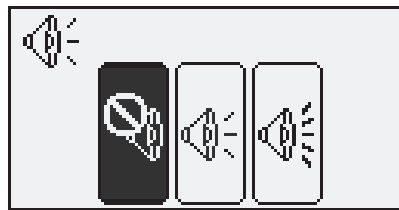

Press
Drücken
Wciśnij
Нажмите

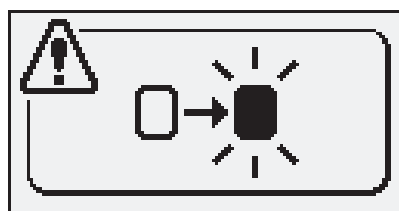

Now the volume setting is changed and it will not produce a sound even when a button is pressed.

* The setting is memorized even when the machine is turned off and on.

Die Lautstärke ist geändert, die Maschine bleibt still, auch wenn Tasten gedrückt werden.

* Diese Einstellung bleibt gespeichert, auch wenn die Maschine aus- und angeschaltet wird.

Głośność została zmieniona i maszyna nie wyda dźwięku nawet po wciśnięciu przycisku.

* To ustawienie jest zapamiętane nawet po wyłączeniu maszyny.

Громкость звука теперь изменена и нажатие кнопки не будет сопровождаться звуковым сигналом.

* Настройка сохраняется в памяти машины, даже если ее выключить и включить повторно.

8 Language setting / Sprache einstellen Ustawienia języka / Настройка языка

You can select language from 8 languages or pictographs. (Default setting is English.)

Sie können aus 8 Sprachen oder Piktogrammen wählen. (Fabrikseinstellung ist Englisch.)

Masz wybór 8 języków oraz piktogramów. (Domyślnie ustawiony jest angielski.)

Вы можете выбрать язык из 8 языков или пиктографов. (По умолчанию установлен английский)



Example) Change the language to Italian.

Beispiel: Sprache ändern in Italienisch

Przykład) Zmień język na włoski.

Пример) Изменение языка на итальянский

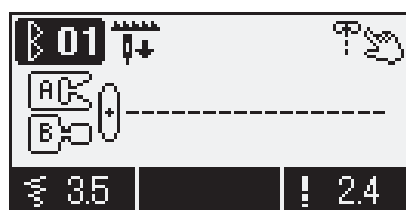

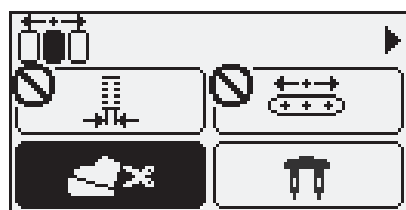

Press
Drücken
Wciśnij
Нажмите 

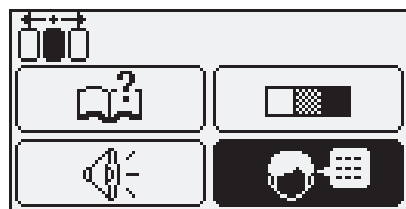

Press
Fünfmal
Wciśnij
Нажмите 

five times.
drücken.
pięć razy.
5 раз.



Press
Drücken
Wciśnij
Нажмите 



Press
Zweimal
Wciśnij
Нажмите 

twice.
drücken.
dwa razy.
дважды.



Press
Drücken
Wciśnij
Нажмите 

The language is now changed to Italian and all messages will be displayed in Italian from now on.

* The setting is memorized even when the machine is turned off and on.

Die Sprache ist jetzt Italienisch und alle Berichte werden fortan auf italienisch gezeigt.

* Diese Einstellung bleibt gespeichert, auch wenn die Maschine aus- und angeschaltet wird.

Język został zmieniony na włoski i od tej pory wszystkie komunikaty będą po włosku.

* To ustawienie jest zapamiętywane nawet po wyłączeniu maszyny.

Язык теперь изменен на итальянский, и все сообщения теперь также будут отображаться на итальянском языке.

* Настройка сохраняется в памяти машины, даже если ее выключить и включить повторно.

9 Elongation Strecken Wydłużanie Удлинение

Pattern No. Muster Nr. Ścieg № образца	F600 One-point 24~38 / Ein-Punkt 24-38 Symbole 24-38 / одноточечный 24 ~ 38
	F400 One-point 24~33 / Ein-Punkt 24-33 Symbole 24-33 / одноточечный 24 ~ 33
	F300 One-point 13~18 / Ein-Punkt 13-18 Symbole 13-18 / одноточечный 13 ~ 18

The length of the patterns (stitch pattern **F600** No.24 ~ 38, **F400** No.24 ~ 33, **F300** No.13 ~ 18) can be adjusted.

Die Länge folgender Muster kann angepasst werden (Stichmuster **F600** Nr. 24 - 38, **F400** Nr. 24 - 33, **F300** Nr. 13 - 18).

Długość szwów (ściegi **F600** No. 24-38, **F400** No. 24-33, **F300** No. 13-18) może zostać zmieniona.

Возможно отрегулировать длину образца (**F600** 24 ~ 38, **F400** 24 ~ 33, **F300** 13 ~ 18)

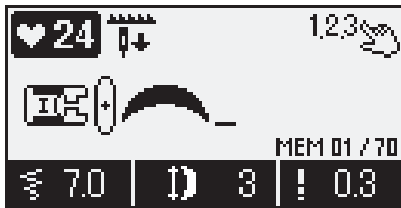

↑ Adjusting range is from size 1 to size 5. (Default setting is size 3.)

↑ Einstellbereich geht von Größe 1 bis Größe 5 (Fabrikseinstellung ist "3").

↑ Można zmieniać długość od 1 do 5. (Domyślna długość to 3.)

↑ Длину образца можно отрегулировать в диапазоне от 1 до 5. (По умолчанию установлено значение 3).

Example) changing to size 5 / Beispiel: Ändern zu Größe 5 Przykład) Zmiana rozmiaru na 5 / Пример) Изменение на размер 5.

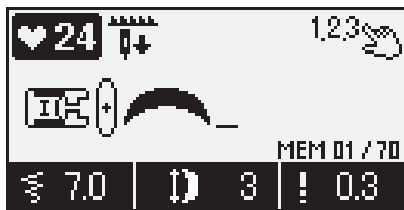

- * Select a pattern which size can be elongated.
- * Sie wählen ein Muster, das gestreckt werden kann.
- * Wybierz ścieg którego rozmiar może zostać zmieniony.
- * Выберите образец, размер которого хотите изменить.

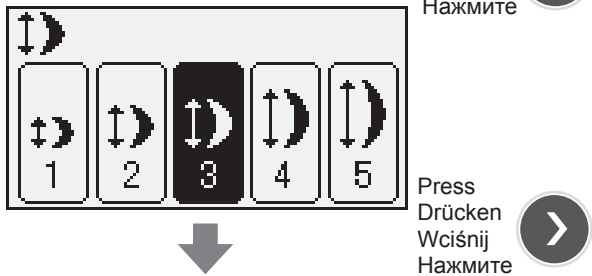
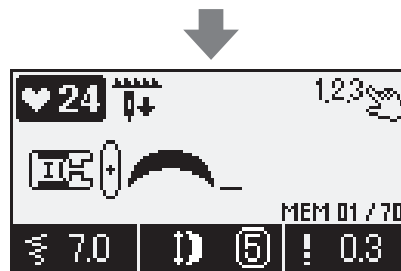
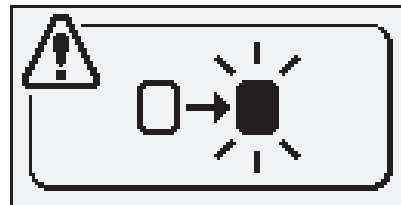
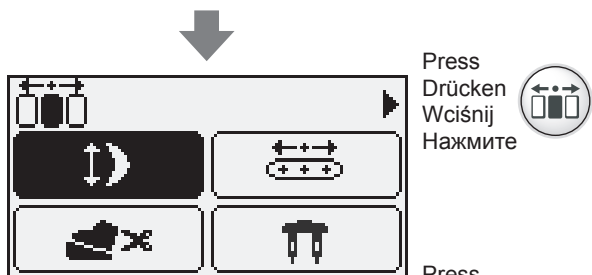



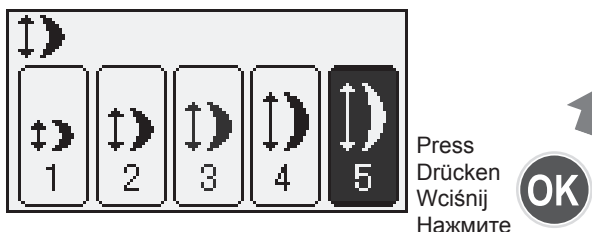



- ↑ The size is now changed.
- ↑ Damit ist die Größe geändert.
- ↑ Rozmiar ściegu został zmieniony.
- ↑ Размер теперь изменен.



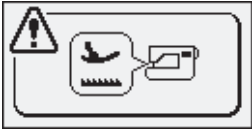
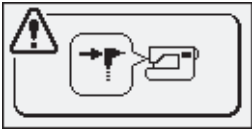
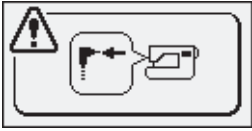



































- * The setting is memorized even when the machine is turned off and on.
- * Diese Einstellung bleibt gespeichert, auch wenn die Maschine aus- und angeschaltet wird.
- * To ustawienie jest zapamiętywane nawet po wyłączeniu maszyny.
- * Настройка сохраняется в памяти машины, даже если ее выключить и включить повторно.

Message catalog / Anzeige von Warnmeldungen

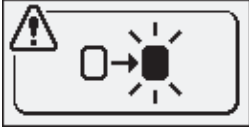
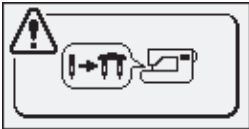
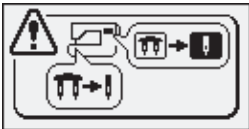
Katalog komunikatów maszyny / Перечень сообщений

	Message Meldung Komunikat Сообщение	Cause (Reason to display such messages) Ursache (Grund für die Meldung) Przyczyna (Powód wyświetlenia tego komunikatu) Причина (почему на экране отобразилось это сообщение)
1	 <div style="display: flex; flex-wrap: wrap;"> <div style="width: 50%; padding: 5px; border: 1px solid black; margin: 5px;">Lower presser foot.</div> <div style="width: 50%; padding: 5px; border: 1px solid black; margin: 5px;">Druckfuß senken.</div> <div style="width: 50%; padding: 5px; border: 1px solid black; margin: 5px;">Doe de naaivoet omlaag.</div> <div style="width: 50%; padding: 5px; border: 1px solid black; margin: 5px;">Опустите лапку.</div> </div>	<p>A. When "start/stop", "reverse stitch" or "thread-trimming" button is pressed while the presser foot is raised. B. When presser foot is raised while sewing.</p> <p>A. Wenn die Tasten "Start/Stop", "Rückwärtsstich" oder "Fadenabschneider" gedrückt werden, während der Nähfuß gehoben ist. B. Wenn der Nähfuß beim Nähen gehoben ist.</p> <p>A. Gdy wciśnięto przycisk "start/stop", "ścieg wsteczny" lub "odcinanie nici" podczas gdy stopka jest podniesiona. B. Gdy stopka zostanie podniesiona podczas szycia.</p> <p>A. Когда прижимная лапка поднята и нажимаются кнопки «пуск/останов», «обратная строчка» или «обрыв нити». B. Когда прижимная лапка поднята во время выполнения строчки.</p>
2		<p>A. When one of the buttonhole stitches is selected and the buttonhole sensor pin is not connected, the machine starts to sew.</p> <p>A. Wenn man zu nähen beginnt und einen Knopflochstich gewählt hat, aber den Knopflochsensornicht eingesteckt hat.</p> <p>A. Gdy wybrano jeden ze ściegów do obszywania dziurek i nie podłączono wtyczki stopki do obszywania dziurek.</p> <p>A. Когда выбрана 1 из строчек для выметывания пуговичных петель и не подключен штифт датчика пуговичной петли, машина начинает выполнять строчку.</p>
3		<p>A. When a stitch pattern other than buttonholes is selected but the buttonhole sensor pin is connected, the machine starts to sew.</p> <p>A. Wenn man zu nähen beginnt und der Knopflochsensornicht eingesteckt ist, man aber kein Knopflochstichmuster gewählt hat.</p> <p>A. Gdy wybrano ścieg inny niż do obszywania dziurek a podłączona jest wtyczka od stopki do obszywania dziurek.</p> <p>A. Когда выбрана 1 из строчек, кроме строчек для выметывания пуговичных петель, а штифт датчика пуговичных петель подключен, машина начинает выполнять строчку.</p>
4	 <div style="display: flex; flex-wrap: wrap;"> <div style="width: 50%; padding: 5px; border: 1px solid black; margin: 5px;">Memory is full.</div> <div style="width: 50%; padding: 5px; border: 1px solid black; margin: 5px;">Memory ist voll.</div> <div style="width: 50%; padding: 5px; border: 1px solid black; margin: 5px;">Het geheugen is vol.</div> <div style="width: 50%; padding: 5px; border: 1px solid black; margin: 5px;">Память заполнена.</div> </div>	<p>A. When in the  mode, user attempts to select stitch patterns more than the maximum number of memory (70).</p> <p>A. Wenn man im  -Modus versucht mehr als die maximal mögliche Anzahl von 70 Stichmustern zu wählen.</p> <p>A. W trybie  , gdy użytkownik usiłuje wprowadzić dłuższy wzór niż maszyna może zapamiętać (70).</p> <p>A. Находясь в режиме  , пользователь пытается выбрать больше образцов строчки, чем предусмотрено в машине (70).</p>

<p>Message Meldung Komunikat Сообщение</p>	<p>Cause (Reason to display such messages) Ursache (Grund für die Meldung) Przyczyna (Powód wyświetlenia tego komunikatu) Причина (почему на экране отобразилось это сообщение)</p>
<p>5</p>  <p>Delete the previously selected patterns? YES NO</p> <p>Löschen Sie die vorher vorgewählten Muster? JA NEIN</p> <p>Wis de geselecteerde steken? JA NEE</p> <p>Уничтожить ранее выбранные рисунки? ДА НЕТ</p>	<p>A. When in the  mode and more than one stitch pattern is selected, user attempts to move to mode  and/or .</p> <p>B. When in the  mode and more than one stitch pattern is selected, user presses the  button for more than two seconds (deleting all).</p> <p>C. When in the  mode and more than one stitch pattern is selected, user presses the  button (calling a memory).</p> <p>A. Wenn man im  -Modus mehr als ein Stichmuster gewählt hat und auf den  und/oder  -Modus schalten will.</p> <p>B. Wenn man im  -Modus mehr als ein Stichmuster gewählt hat und die Taste  länger als 2 Sekunden drückt (alles löschen).</p> <p>C. Wenn man im  -Modus mehr als ein Stichmuster gewählt hat und die Taste  (Speicher aufrufen) drückt.</p> <p>A. W trybie  gdy wybrano więcej niż jeden ścieg i użytkownik usiłuje przełączyć maszynę w tryb  lub .</p> <p>B. W trybie  gdy wybrano więcej niż jeden ścieg i użytkownik przytrzyma przycisk  przez co najmniej 2 sekundy (usuwa wszystko).</p> <p>C. W trybie  gdy wybrano więcej niż jeden ścieg i użytkownik wciśnie przycisk  (wczytywanie z pamięci).</p> <p>A. Когда в режиме  выбрано более 1 образца строчки, и пользователь пытается переключиться в режим  и/или .</p> <p>B. Когда в режиме  выбрано более 1 образца строчки, пользователь нажимает кнопку  более чем на 2 секунды (удалить все).</p> <p>C. Когда в режиме  выбрано более 1 образца строчки, пользователь нажимает кнопку  (вызов памяти).</p>
<p>6</p>  <p>Pattern was saved.</p> <p>Muster wurde gespeichert.</p> <p>Uw steekkeuze wordt bewaard.</p> <p>Операция сохранена.</p>	<p>A. When the process of saving a pattern into folder is completed.</p> <p>A. Wenn ein Muster erfolgreich in einem Ordner gespeichert wurde.</p> <p>A. Gdy zakończy się proces zapisywania ściegu do folderu.</p> <p>A. Когда завершен процесс сохранения образца в папку.</p>

	Message Meldung Komunikat Сообщение	Cause (Reason to display such messages) Ursache (Grund für die Meldung) Przyczyna (Powód wyświetlenia tego komunikatu) Причина (почему на экране отобразилось это сообщение)
7	 <div style="display: flex; justify-content: space-around;"> <div style="border: 1px solid black; padding: 5px; width: 45%;">Setting completed.</div> <div style="border: 1px solid black; padding: 5px; width: 45%;">Einstellung ist durchgeführt worden.</div> </div> <div style="display: flex; justify-content: space-around;"> <div style="border: 1px solid black; padding: 5px; width: 45%;">Het instellen is voltooid.</div> <div style="border: 1px solid black; padding: 5px; width: 45%;">Установка завершена.</div> </div>	<p>A. When in the option setting, settings which will be kept after turning off the machines are changed. (Thread trimming by foot controller, LCD contrast, buzzer volume and language setting)</p> <p>A. Wenn man im Programm Einstellungen ändert, die dann nach dem Ausschalten gespeichert bleiben. (Fadenabschneiden per Fußanlasser, LCD-Kontrast, Summtonlautstärke und Spracheinstellung)</p> <p>A. Gdy podczas zmieniania opcji użytkownik zmieni opcję która jest zachowywana po wyłączeniu maszyny. (Nożny przełącznik odcinania nici, głośność, ustawienia językowe, kontrast LCD)</p> <p>A. Когда при настройке опций необходимо выключить и включить машину для активирования настроек (обрыв нити при помощи ножной педали, контрастность ЖК экрана, громкость звука и настройка языка).</p>
8	 <div style="display: flex; justify-content: space-around;"> <div style="border: 1px solid black; padding: 5px; width: 45%;">Machine setting completed. Check the needle.</div> <div style="border: 1px solid black; padding: 5px; width: 45%;">Maschine Einstellung durchgeführt. Überprüfen Sie die Nadel.</div> </div> <div style="display: flex; justify-content: space-around;"> <div style="border: 1px solid black; padding: 5px; width: 45%;">Machine is ingesteld. Controleer de naald.</div> <div style="border: 1px solid black; padding: 5px; width: 45%;">Установка машины завершена. Проверьте иглу.</div> </div>	<p>A. When the setting of the machine is changed to twin needle sewing (option setting).</p> <p>A. Wenn die Maschine auf Nähen mit Zwillingssnadel eingestellt wird (Einstellungsoption).</p> <p>A. Gdy użytkownik wybierze opcję szycia podwójną igłą.</p> <p>A. Когда настройка машины изменена на работу с двойной иглой (опционная настройка).</p>
9	 <div style="display: flex; justify-content: space-around;"> <div style="border: 1px solid black; padding: 5px; width: 45%;">  Check the machine setting and the needle. </div> <div style="border: 1px solid black; padding: 5px; width: 45%;">  Überprüfen Sie die Maschine Einstellung und die Nadel. </div> </div> <div style="display: flex; justify-content: space-around;"> <div style="border: 1px solid black; padding: 5px; width: 45%;">  Controleer de instelling van de machine en de naald. </div> <div style="border: 1px solid black; padding: 5px; width: 45%;">  Проверьте установку машины и иглу. </div> </div>	<p>A. When in twin needle sewing, a stitch pattern other than twin needle sewing is selected.</p> <p>A. Wenn man bei Zwillingssnadel-Einstellung ein Stichmuster wählt, das nicht für Zwillingssnadeln gilt.</p> <p>A. Gdy w czasie szycia podwójną igłą użytkownik wybierze ścieg niedostępny dla igły podwójnej.</p> <p>A. Когда при стачивании в режиме двойной иглы выбран образец, не подходящий для двойной иглы.</p>
10		<p>A. When the motor is locked, the machine stops temporarily for safety.</p> <p>A. Wenn der Motor blockiert, stoppt die Maschine zeitweilig aus Sicherheitsgründen.</p> <p>A. Gdy silnik maszyny jest zablokowany maszyna zatrzymuje się tymczasowo dla bezpieczeństwa.</p> <p>A. Когда двигатель заблокирован, машина временно останавливается в целях безопасности.</p>

Introduction of optional accessory parts / Optionale Zubehörteile Opcjonalne akcesoria/ Описание дополнительных вспомогательных компонентов

Make your home sewing more pleasant!
Please purchase the following items in the shop where you buy our products.

Mit diesem Zubehör macht das Nähen noch mehr Spaß!
Die folgenden Artikel sind bei unseren Händlern erhältlich:

Uczyń swoje domowe wyroby ładniejszymi!
Zakup poniższe przedmioty w sklepie z naszymi produktami.

Сделайте процесс шитья в домашних условиях более приятным!
Приобретите, пожалуйста, следующие наименования продукции в магазине, в котором вы приобрели машину.

● Rolled hemming presser foot

Fabric edge is hemmed while rolling it under.
Used for bottom of shirts, blouses, frills and the edge of handkerchiefs.

● Rollsaumfuß

Der Stoffrand wird beim Säumen gerollt. Ideal zum Säumen von Hemd-, Blusen-, Kräusel- und Taschentuchrändern.

● Stopka z walcem materiału

Krawędź tkaniny jest wzmacniana podczas przesuwania jej pod tą stopką. Używana na dołach koszul, bluzek, żabotów i brzegach husteczek.

● Прижимная лапка с рубильником

Край ткани во время подшивания края подкатывается под прижимную лапку. Используется для обработки низа юбок, блузок, сборок и носовых платков.

F600 F400 F300

● Cording and Embroidery presser foot

It is used in free motion quilting and a cord can be sewn together with this presser foot.

● Kordel- und Stickerei-Nähfuß

Wird zum Freihand-Quilten benutzt und man kann damit auch eine Kordel einnähen.

● Stopka do szycia kortów i haftów

Jest używana do swobodnego haftowania.
Można nią również przyszywać korty.

● Прижимная лапка для пришивания тесьмы и вышивки

Используется для техники свободного движения в квилтинге, также при помощи этой лапки можно притачать тесьму.

F600 F400 F300

● Button attaching presser foot

This presser foot is used to attach buttons on garments.

● Knopfannähfuß

Mit diesem Nähfuß näht man Knöpfe an.

● Stopka do przyszywania guzków

Ta stopka jest używana do mocowania guzików do ubrań.

● Прижимная лапка для пришивания пуговиц

Прижимная лапка служит для пришивания пуговиц на изделиях.

F600 F400 F300

● Pearl attaching presser foot

With this presser foot it is possible to attach pearls, beads and thick cord.

● Perlenannähfuß

Mit diesem Nähfuß lassen sich Perlen, Strass und dicke Kordeln annähen.

● Stopka do przyszywania pereł

Tą stopką można przyszywać perełki, koraliki i grube korty.

● Прижимная лапка для притачивания бисера

При помощи этой лапки можно притачивать перламутр, бисер и толстую тесьму.

F600 F400 F300

● Quilt presser foot (transparent type)

It is used for free-motion quilting. Zigzag stitch is also possible with this presser foot.

● Klarsicht-Quiltfuß

Ideal zum Freihand-Quilten. Mit diesem Nähfuß kann man auch Zickzack-Stiche nähen.

● Stopka do szycia swobodnego (przezroczysta)

Używana do szycia swobodnego. Można jej również używać do szycia ściegiem zygzakowatym.

● Прижимная лапка для квилтинга (прозрачная)

Используется для техники свободного движения в квилтинге. При помощи этой лапки также можно выполнять строчку зигзаг.

F600 F400 F300

● Presser foot with guide

As the presser foot has markings, which show 2 mm distance, these marking will serve as a guide.

● Nähfuß mit Führung

An diesem Nähfuß sind Markierungen für 2 mm Abstand angebracht, die als Führung dienen.

● Stopka z prowadnikami

Ta stopka ma oznaczenia, które pokazują odstęp 2mm, te oznaczenia służą jako prowadniki.

● Прижимная лапка с направляющей

На прижимную лапку нанесены метки, с интервалом 2 мм, которые могут служить направляющей.

F600 F400 F300

- **Throat plate for straight stitch**

Use with patchwork presser foot for better stitch quality.

- **Stichplatte für Geradstich**

Für eine optimale Stichqualität kombinieren Sie den Patchwork-Fuß mit dieser Platte.

- **Płyta wyięgu do ściegu prostego**

Użyj tej stopki do naszywania łat by uzyskać wyższą jakość ściegu.

- **Игольная пластинка для прямой строчки**

Используется в сочетании с прижимной лапкой для пэчворка для получения лучшего качества строчки.

F600

F400

F300

- **Binder presser foot**

It is possible to attach tapes such as bias tape into four folds.

- **Bandannähfuß**

Mit diesem Fuß können Sie Bänder, z. B. Schrägband, in vier Faltungen nähen.

- **Stopka binder**

Umożliwia połączenie taśm na cztery zakładki.

- **Прижимная лапка для притачивания косой бейки**

Возможно притачать полоски ткани, сложенные в 4 слоя, как например, косую бейку

F600

F400

F300

- **Hemming presser foot for zigzag**

Fabric edge is hemmed by zigzag while rolling it under. Used for bottom of shirts, blouses, frills and the edge of handkerchiefs.

- **Rollsaumfuß für Zickzack**

Der Stoffrand wird mit Zickzackstich vernäht und beim Säumen eingerollt. Ideal zum Säumen von Hemd-, Blusen-, Kräusel- und Taschentuchrändern.

- **Stopka do wzmacniania krawędzi zygzakiem**

Krawędź tkaniny jest wzmacniana zygzakiem i paskiem materiału. Używana na dole bluzek, koszul, żabotów, i krawędziach husteczek.

- **Прижимная лапка с рубильником для строчки зигзаг**

Край ткани во время подшивания края подкатывается под прижимную лапку зигзаг. Используется для обработки низа юбок, блузок, оборок и носовых платков.

F600

F400

F300

- **Quilt presser foot (open type)**

It is used in free motion sewing. As the front portion is open, it is easy to see the needle entry point.

- **Offener Quiltfuß**

Diesen Nähfuß benutzt man zum Freihand-Quilten. Da die Frontpartie offen ist, sieht man die Nadeleintrittsstelle besser.

- **Stopka do szycia swobodnego (otwarta)**

Używana do szycia swobodnego. Przednia część jest otwarta, co polepsza widoczność punktu wejścia igły w materiał.

- **Прижимная лапка для квилтинга (открытая)**

Используется для техники свободного движения в квилтинге. Так как передняя часть лапки открыта, можно видеть позицию входа иглы в ткань.

F600

F400

F300

- **Appliqué presser foot**

Since the front and back of the presser foot is short, it is easy to move the materials at curve points. Also fabrics can be seen easily because it is transparent.

- **Applikationsfuß**

Da der Nähfuß vorne und hinten kürzer ist, lässt sich der Stoff einfacher drehen und wenden. Außerdem ist er durchsichtig und damit die Sicht auf den Stoff viel besser.

- **Stopka do aplikacji**

Z powodu iż przód i tył stopki są krótkie stopka ta umożliwia łatwe przesuwanie materiału podczas zmiany kierunku szycia. Ułatwia również obserwację tkaniny gdyż jest przezroczysta.

- **Прижимная лапка для пришивания аппликаций**

Так как передняя и задняя часть лапки короткие, материал легко перемещать и поворачивать для выполнения изогнутой строчки. Также легко увидеть ткань, так как лапка прозрачная.

F600

F400

F300

- **Cording presser foot (for 3 cords)**

It is possible to attach 1 - 3 cords by three-point zigzag or decorative stitch.

- **Kordelfuß (für 3 Kordeln)**

Mit diesem Fuß lassen sich 1 - 3 Kordeln mit Dreipunkt-Zickzack oder Zierstich annähen.

- **Stopka do kortów (do 3 kortów)**

Można nią przyszyć 1-3 korthy 3-punktowym zygzakiem lub ściegiem dekoracyjnym.

- **Прижимная лапка для пришивания шнуров**

Возможно притачать 1-3 шнура при помощи строчки трехточечного зигзага или декоративной строчки.

F600

F400

F300

- **Invisible zipper foot**

As a seam does not appear on the right side of the fabric, an opening can be finished with fabric edges neatly butted.

- **Nahtverdeckter Reißverschlussfuß**

Da die Naht auf der Oberseite nicht sichtbar ist, kann die Öffnung perfekt Stoß auf Stoß verarbeitet werden.

- **Stopka do niewidocznych zamków**

Szew nie pojawia się na prawej stronie tkaniny, więc otwarcie może być ładnie wykończone.

- **Прижимная лапка для пришивания застежек-молний (невидимка)**

Так как шва не видно на лицевой стороне ткани, можно втачать застежку-молнию аккуратно встык.

F600 F400 F300

- **Smooth presser foot**

This presser foot is used for non-slippery materials like vinyl and satin stitches.

- **Satinstichfuß**

Zum Nähen von nicht rutschenden Materialien wie Satin und Vinyl.

- **Gładka stopka**

Ta stopka jest używana do nie śliskich materiałów takich jak winyl i satyna.

- **Гладкая прижимная лапка**

Прижимная лапка используется для нескольких тканей, таких как винил или сатин.

F400 F300

- **Eyelet punch**

This is to open hole at round area of keyhole buttonhole.

- **Ösenstanzer**

Hiermit öffnen Sie ein Loch im runden Bereich eines Augenknopflochs.

- **Stopka do dziurkowania**

Służy do wybijania dziurek w okrągłych częściach dziurek na guziki.

- **Дыропробиватель**

Это устройство необходимо для прорезания круглого отверстия в пуговичной петле в форме замочной скважины.

F400 F300

- **Wide Table**

For sewing large projects such as quilts, etc.

- **Anschiebetisch**

Zum Nähen größerer Stoffteile wie Quilts usw.

- **Szeroka płyta wysięgu**

Do szycia dużych projektów, np. przy pikowaniu

- **Приставной столик**

Для стачивания больших по размеру деталей, например для квилтинга.

F400 F300

- **Open toe presser foot**

This presser foot is used for appliqué and decorative stitches. (Front part of the presser foot is open for better visibility.)

- **Offener Transportfuß**

Dieser Fuß wird zum Nähen von Applikationen und Zierstichen verwendet. (Zur besseren Sicht ist dieser Nähfuß vorne offen.)

- **Stopka z otwartym palcem**

Ta stopka jest używana do aplikacji i ściągów dekoracyjnych. (Przednia część stopki jest otwarta dla lepszej widoczności)

- **Открытая прижимная лапка**

Эта лапка используется для выполнения аппликаций и декоративной строчки. (Для лучшей видимости передняя часть лапки открыта)

F400 F300

- **Edge sewing presser foot**

This presser foot is used for patchwork, sewing center line of joined materials by using the center guide of the presser foot.

- **Eckenfuß**

Wird für Patchwork benutzt. Die Mittellinie zusammengesetzter Stoffteile wird genäht, indem man sich an der mittleren Führung des Nähfußes orientiert.

- **Stopka do szycia na krawędzi**

Ta stopka służy do naszywania łat, szycia po centralnej linii łączącej dwa materiały przy pomocy środkowego wskaźnika na stopce.

- **Прижимная лапка для обработки краев ткани**

Эта лапка используется для пэчворка, вытачивания центральной линии для стачиваемых деталей при помощи направляющей, обозначающей центральную линию изделия.

F400 F300

- **Walking foot**

This presser foot is used for "difficult-to-feed" materials such as knit, jerseys, vinyl, artificial leather and leather or quilting.

- **Walking-Nähfuß**

Dieser Nähfuß wird für schwer zu bewegende Stoffe wie Stick, Jersey, Vinyl, Kunstleder und Leder oder zum Quilten benutzt.

- **Stopka wspomagająca transport**

Ta stopka służy do materiałów trudnych w transporcie, takich jak dzianina, dżersej, vinyl, sztuczna skóra, skóra czy materiał pikowany.

- **Шагающая прижимная лапка**

Эта лапка используется для тканей, которые тяжело заправлять в машину, например, трикотаж, джерси, винил, искусственная кожа и кожа для квилтинга.

F300

- **Auxiliary spool pin**

This spool pin is used for twin needle sewing or for bobbin thread winding.

- **Zusätzlicher Garnrollenstift**

Diesen Garnrollenstift verwenden beim Nähen mit Zwillingsnadeln und zum Aufspulen des Unterfadens.

- **Dodatkowy trzpień szpulki**

Używany do szycia dwoma igłami lub do nawijania szpuleczki.

- **Дополнительный держатель штифта катушки**

Этот держатель используется для строчки двойной иглой или для намотки нижней нити.

F300

- **Quilt presser foot**

This presser foot is used for quilt stitches (free motion quilting).

- **Quiltfuß**

Der Nähfuß für Quilt-Stiche (Freihand-Quilten).

- **Stopka do pikowania**

Ta stopka służy do pikowania (swobodnego pikowania).

- **Прижимная лапка для квилтинга**

Используется для техники свободного движения в квилтинге.

F300

- **Patchwork presser foot**

This presser foot is used for patchwork stitches.

- **Patchwork-Fuß**

Diesen Fuß verwenden Sie für Patchwork-Stiche.

- **Stopka do naszywania łat**

Ta stopka służy do naszywania łat.

- **Прижимная лапка для пэчворка**

Эта прижимная лапка используется для выполнения строчки пэчворк.

F300

- **Quilt guide**

This is a guide to sew lines in the same distance.

- **Quiltführung**

Mit dieser Führung setzen Sie Nähte in gleichmäßigen Abständen.

- **Prowadnik do pikowania**

Używany by wyszywać ścięgi w równych odległościach.

- **Направляющая для квилтинга**

Направляющая используется для выполнения параллельных строчек.

F300

- **Knee lifting lever**

You can raise or lower presser foot by knee, without using your hand.

- **Kniehebel**

Sie können den Nähfuß mit dem Knie heben und senken, Ihre Hände bleiben frei.

- **Dźwignia kolankowego podnośnika stopki**

Możesz opuścić lub podnieść stopkę kolanem, bez użycia rąk.

- **Рычаг для подъема при помощи колен**

Вы можете поднять или опустить прижимную лапку с помощью колен, без использования рук.

F300

How to install Wide Table / Den Anschietisch installieren Instalacja szerokiej płyty wysięgu / Как установить широкий стол

1

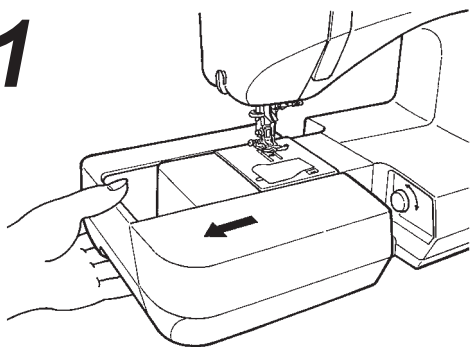

- Remove auxiliary bed.
- Ziehen Sie die Zubehörbox heraus.
- Zdemontuj płytę z wyposażeniem.
- Демонтируйте выдвижной столик.

2

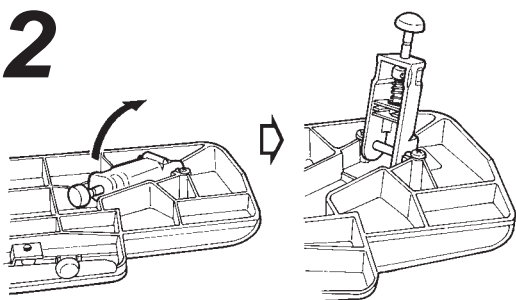

- Open legs of Wide Table until they stop securely at the stopping position.
- Falten Sie Beine des Tisches bis zum Anschlag auf.
- Rozłóż nóżki szerokiej płyty wysięgu do pozycji docelowej.
- Раскройте ножки широкого стола до упора.

3

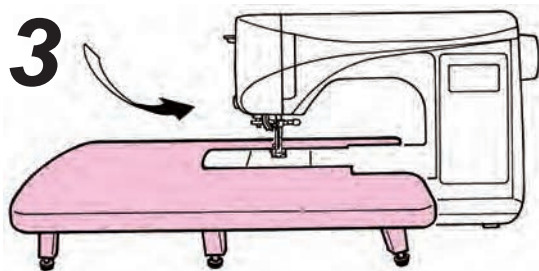



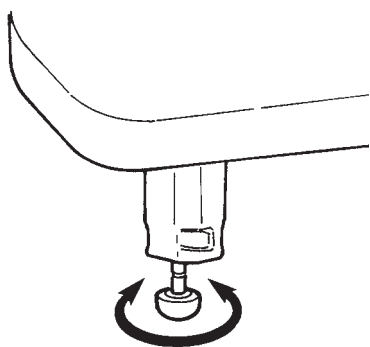

- Assemble Wide Table to sewing machine body.
Attach it to free arm of sewing machine.
- Schieben Sie den Tisch auf die Nähmaschine.
Er kommt auf den jetzt freien Arm der Maschine.
- Połącz płytę wysięgu z maszyną.
Przymocuj ją do ramienia maszyny.
- Присоедините широкий стол к корпусу машины.
Закрепите его на П-образной платформе.

4



- Adjust the height of legs so that the top surface of Wide Table is the same height of sewing machine body.
- Stellen Sie die Höhe der Tischbeine so ein, dass Oberfläche des Anschietisches mit der Höhe der Nähmaschine übereinstimmt.
- Wyreguluj wysokość nóżek maszyny tak, by górna powierzchnia płyty była na tej samej wyokości co ciało maszyny.
- Отрегулируйте высоту ножек широкого стола, чтобы его поверхность располагалась на уровне корпуса машины.

 Attention	* Don't put any heavy materials on the Wide Table. * Don't move sewing machine with Wide Table attacheded.
 Vorsicht	* Legen Sie keine schweren Gegenstände auf den Anschietisch. * Verschieben Sie die Maschine nicht, wenn der Anschietisch aufgesetzt ist.
 Uwaga	* Nie kładź ciężkich przedmiotów na płytę wysięgu. * Nie przesuwaj maszyny podczas gdy przymocowana jest szeroka płyta wysięgu.
 Внимание	* не размещайте тяжелые предметы на широком столе. * не перемещайте машину с закрепленным широким столом.

Machine Maintenance / Pflege der Maschine





Konserwacja maszyny / Техническое обслуживание машины

When lint and/or dirt has built up, it may cause machine failures. Therefore, clean the machine frequently.

Wenn die Maschine verstaubt oder voller Flusen ist, kann es zu Defekten kommen. Reinigen Sie Ihre Nähmaschine daher regelmäßig.

Gromadzenie się nieczystości może uszkodzić maszynę. Regularnie czyść maszynę.

Накопившиеся лен и/или пыль могут привести к сбоям в работе машины. Следовательно, необходимо чистить машину часто.

 Attention	Turn off the power and disconnect the plug from the wall outlet before maintaining the machine.
 Vorsicht	Die Maschine vor dem Reinigen immer ausschalten und den Stecker aus der Steckdose ziehen.
 Uwaga	Wyłącz zasilanie i wyciągnij wtyczkę z kontaktu przed konserwacją maszyny.
 Внимание	Перед началом технического обслуживания выключите машину и отключите ее от электросети.

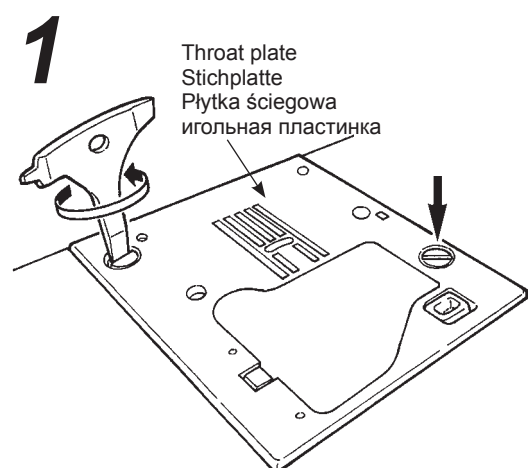

● Remove the throat plate

Remove needle and presser foot and remove the needle plate by using T-shape screwdriver.

● Die Stichplatte entfernen

Entfernen Sie Nadel und Nähfuß und lösen Sie dann die Stichplatte mit dem T-förmigen Schraubenzieher.

● Zdemontuj płytkę ściegową

Zdemontuj igłę i stopkę, następnie zdemontuj płytkę ściegową przy użyciu śrubokręta w kształcie T.

● Демонтируйте игольную пластинку

Демонтируйте иглу и прижимную лапку, а также игольную пластинку при помощи отвертки.

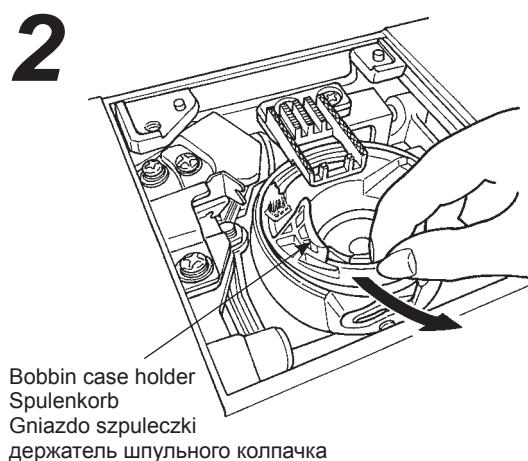

● Remove the bobbin case holder.

● Den Spulenkorb herausnehmen.

● Zdemontuj gniazdo szpuleczki.

● Извлеките держатель шпульного колпачка.

3

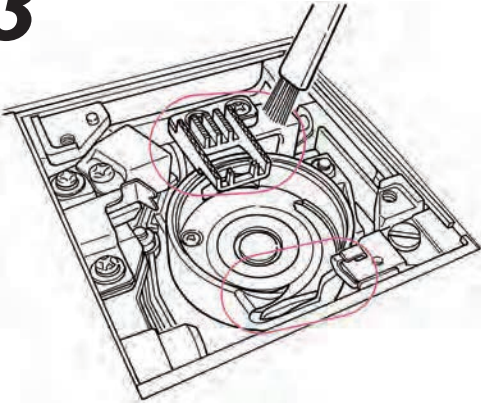

● **Remove lint and dirt.**

Remove lint and dirt around the feed dog and bobbin case holder with the cleaning brush.

● **Flusen und Staub entfernen.**

Reinigen Sie den Bereich um den Transporteur und den Spulenkorb mit dem Bürstchen.

● **Usuń zanieczyszczenia.**

Usuń zanieczyszczenia z okolic transportera i gniazda szpuleczki za pomocą pędzelka.

● **Удалите лен и грязь.**

Удалите лен и грязь с устройства для подачи ткани и с держателя шпульного колпачка кисточкой для очистки.

4

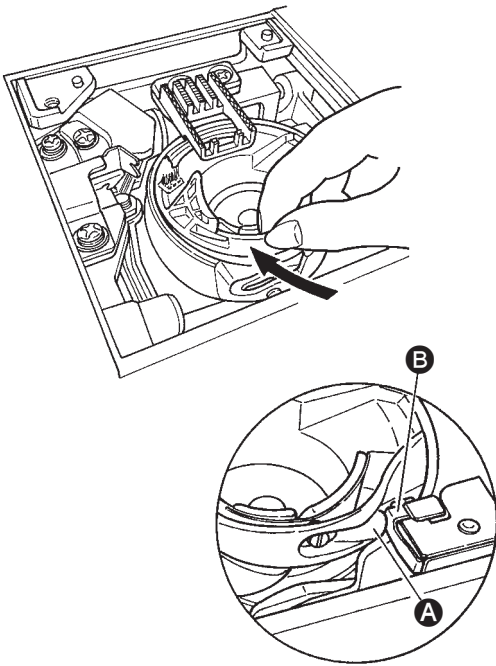

● **Install the bobbin case holder.**

Install the bobbin case holder so that points **A** and **B** touch each other.

● **Den Spulenkorb einsetzen.**

Setzen Sie den Spulenkorb so in den Greiferraum, dass sich die Punkte **A** und **B** berühren.

● **Zainstaluj gniazdo szpuleczki.**

Zainstaluj gniazdo szpuleczki tak by punkty **A** i **B** stykały się.

● **Установите держатель шпульного колпачка.**

Установите держатель шпульного колпачка таким образом, чтобы позиции **A** и **B** соприкасались.

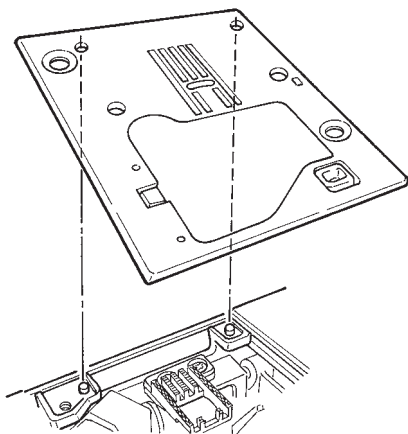

● **Install the throat plate.**

When attaching the throat plate, align the positioning pins with holes of throat plate.

● **Die Stichplatte aufsetzen.**

Die Stichplatte so aufsetzen, dass die Stifte in die Löcher der Stichplatte passen.

● **Zainstaluj płytke ściegową.**

Instalując płytke ściegową dopasuj trzpienie do dziurek w płytce ściegowej.

● **Установите игольную пластинку.**

При установке игольной пластинки выровняйте установочные штифты с отверстиями в игольной пластинке.

Performance check list

If sewing difficulties occur, make sure the instructions are correctly followed.
If a problem still exists, the reminders below may help solve it.

Case	Cause (Reason)	Solution	Reference page
<ul style="list-style-type: none"> The machine stops sewing suddenly. (This is in case you can turn hand wheel by hand.) 	<ul style="list-style-type: none"> The machine sews at slow speed continuously. (The machine has a mechanism to automatically cut off the power to prevent the motor from overheating.) 	<ul style="list-style-type: none"> Turn off the power and wait for a while (about 10 minutes). The safety mechanism will be reset and the machine will return to normal. 	2
<ul style="list-style-type: none"> The machine will not work even when started. 	<ul style="list-style-type: none"> Presser foot is in up position. 	<ul style="list-style-type: none"> Lower the presser foot and start to sew. 	28
<ul style="list-style-type: none"> The machine will not work even when start/stop button is pressed. (This is in case sewing light is still on.) 	<ul style="list-style-type: none"> The needle hits presser foot due to an installation of incorrect presser foot. The needle fell into the hook area and tried to start. 	<ul style="list-style-type: none"> Use the appropriate presser foot to the selected stitch pattern. Remove the needle from the hook area. 	- -
<ul style="list-style-type: none"> Needle breaks. 	<ul style="list-style-type: none"> Thick material is sewn with a thin needle. The needle is not inserted fully. The needle setscrew is not securely tightened. The wrong presser foot is used for a certain pattern. 	<ul style="list-style-type: none"> Check the combination of fabric, thread and needle. Check the installation of needle. Securely tighten the needle setscrew. Check the combination of stitch pattern and presser foot to be used. 	45 43 43 -
<ul style="list-style-type: none"> Loud noise and/or keen noise while sewing. 	<ul style="list-style-type: none"> Lint or dust has accumulated in the feed dog. Lint or dust has accumulated in the hook. 	<ul style="list-style-type: none"> Clean the feed dog area. Clean the hook area. 	147 147
<ul style="list-style-type: none"> Machine fails to feed fabrics. 	<ul style="list-style-type: none"> The stitch length is set at "0". Soft fabrics such as towels are being sewn. The machine is set in drop feed condition. (the drop feed knob is on the right side) 	<ul style="list-style-type: none"> When the stitch pattern is reselected, the machine goes back to the default setting. Set the stitch length to 3 - 5. Set the drop feed knob to left side. 	67 - 50
<ul style="list-style-type: none"> Needle can not be threaded. (This is in case needle threader will not turn.) The hook of needle threader does not go through the needle eye. 	<ul style="list-style-type: none"> The needle is not in the up position. (When needle is not in the up position, needle threader will not turn. This is to avoid damages to the hook.) The needle is not inserted fully. 	<ul style="list-style-type: none"> Rotate the hand wheel and lift the needle upwards. Check the installation of the needle. 	41 43

Case	Cause (Reason)	Solution	Reference page
<ul style="list-style-type: none"> The needle threading lever will not return to the original position and the machine can not turn properly. (This is in case the hook of needle threader remains in the needles eye.) 	<ul style="list-style-type: none"> Hand wheel is turned by mistake while the needle threading lever is in down position. (in the process of threading to the needle.) 	<ul style="list-style-type: none"> Turn hand wheel slightly away from you. (to the opposite side when sewing). 	-
<ul style="list-style-type: none"> The machine will not start even when start/stop button is pressed. 	<ul style="list-style-type: none"> The foot controller is plugged in. 	<ul style="list-style-type: none"> Start/stop button can function when foot controller is removed. 	18
<ul style="list-style-type: none"> Thread breaks. Stitch is skipped. 	<ul style="list-style-type: none"> The machine is incorrectly threaded. There is knot or knurl on the thread. The setting of manual thread tension is incorrect. The needle is bent or the tip of needle is broken. The needle is installed incorrectly. Threading of bobbin thread is not correct. The bobbin can not turn smoothly inside the hook holder. The needle size does not match the thread. Thread take-up is not threaded. 	<ul style="list-style-type: none"> Rethread the machine correctly. Remove knot or knurl from thread. Adjust thread tension manually according to fabrics and thread to be used. Change needle. Install needle correctly. Check the correct way of setting bobbin thread. Check the correct way of winding bobbin thread. Check the combination of thread and needle. Rethread the machine correctly. 	39 - 47 43 43 37 - 45 39
<ul style="list-style-type: none"> Thread tension is not good. 	<ul style="list-style-type: none"> The needle thread is threaded in correctly. The bobbin thread is threaded incorrectly. The direction of spool cap doesn't match the spool. 	<ul style="list-style-type: none"> Rethread the machine correctly. Check the correct way of setting bobbin thread. Attach the spool cap in a correct direction. 	39 37 39
<ul style="list-style-type: none"> Puckering occurs. 	<ul style="list-style-type: none"> The stitch length is too large on light-weight fabrics. The needle tip is broken. 	<ul style="list-style-type: none"> Make the stitch length smaller (shorter). Change needle. 	67 43
<ul style="list-style-type: none">  sign is shown on the LCD display. 	<ul style="list-style-type: none"> Safety mechanism works when machine stops due to motor lock. 	<ul style="list-style-type: none"> The safety mechanism will be reset in a short while (about 10 minute) and the machine will return to normal. (At this time, the start/stop button will not light up.) 	-

Anleitung zur Fehlerbehebung

Halten Sie, falls Fehler auftreten, genau an die Anleitung.

Wenn das Problem weiterhin besteht, können die unten stehenden Ratschläge vielleicht helfen.

Problem	Ursache (Grund)	Abhilfe	Referenzseite
<ul style="list-style-type: none"> Die Maschine hört plötzlich auf, zu nähen. (Wenn Sie das Handrad noch bewegen können.) 	<ul style="list-style-type: none"> Das Nähtempo der Maschine ist ständig zu langsam. (Die Maschine hat einen Mechanismus, der sie automatisch ausschaltet, damit der Motor nicht überhitzt.) 	<ul style="list-style-type: none"> Schalten Sie die Maschine aus und warten Sie etwa 10 Minuten. Der Sicherheitsmechanismus schaltet dann aus und die Maschine näht wieder normal. 	4
<ul style="list-style-type: none"> Die Maschine funktioniert auch beim Starten nicht. 	<ul style="list-style-type: none"> Der Nähfußhebel ist angehoben. 	<ul style="list-style-type: none"> Senken Sie den Nähfuß und nähen Sie. 	28
<ul style="list-style-type: none"> Die Maschine funktioniert nicht, auch nicht mit der Start/Stop-Taste. (Falls die Nählampe noch brennt.) 	<ul style="list-style-type: none"> Die Nadel sticht auf den Nähfuß, weil ein falscher Nähfuß eingesetzt ist. Die Nadel ist in den Spulenbereich gerutscht und versucht zu nähen. 	<ul style="list-style-type: none"> Benutzen Sie den für das Stichmuster geeigneten Nähfuß. Entfernen Sie die Nadel aus dem Spulenbereich. 	- -
<ul style="list-style-type: none"> Nadel bricht ab. 	<ul style="list-style-type: none"> Dickes Material wird mit einer dünnen Nadel genäht. Die Nadel ist nicht richtig eingesetzt. Die Schraube der Nadelhaltung ist noch zu lose. Für ein bestimmtes Muster wird der falsche Nähfuß gebraucht. 	<ul style="list-style-type: none"> Überprüfen Sie die Kombination von Stoff, Garn und Nadel. Prüfen Sie, ob die Nadel richtig eingesetzt ist. Ziehen Sie die Nadelhalterschraube an. Prüfen Sie, ob der Nähfuß zum Stichtyp passt. 	45 43 43 -
<ul style="list-style-type: none"> Laute oder heftige Näheräusche. 	<ul style="list-style-type: none"> Der Transporteur ist verstaubt oder verflust. Der Spulenbereich ist verstaubt oder verflust. 	<ul style="list-style-type: none"> Reinigen Sie den Transporteurbereich. Reinigen Sie den Spulenbereich. 	147 147
<ul style="list-style-type: none"> Maschine bewegt den Stoff nicht. 	<ul style="list-style-type: none"> Stichlänge ist auf "0" gestellt. Es werden weiche Stoffe wie Frottee genäht. Der Transporteur ist gesenkt. (Der Transporteurschieber steht rechts.) 	<ul style="list-style-type: none"> Wenn der Stichtyp neu gewählt wird, geht die Maschine wieder auf die Fabrikseinstellung zurück. Die Stichlänge auf 3 – 5 einstellen. Den Transporteurschieber nach links schieben. 	67 - 50
<ul style="list-style-type: none"> Nadel fädelt nicht ein. (Wenn sich der Nadeleinfädler nicht dreht.) Der Haken des Nadeleinfädlers geht nicht durch das Nadelöhr. 	<ul style="list-style-type: none"> Die Nadel ist nicht oben. (Der Einfädler dreht sich nur, wenn die Nadel oben ist. Hiermit wird der Haken vor Beschädigungen geschützt.) Die Nadel ist nicht richtig eingesetzt. 	<ul style="list-style-type: none"> Drehen Sie am Handrad, um die Nadel nach oben zu bringen. Prüfen Sie, ob die Nadel richtig eingesetzt ist. 	41 43

Problem	Ursache (Grund)	Abhilfe	Referenzseite
<ul style="list-style-type: none"> • Der Hebel des Einfädlers geht nicht in die Ausgangsposition zurück und die Maschine kann nicht richtig laufen. (Wenn der Haken des Nadeleinfädlers im Nadelöhr bleibt.) 	<ul style="list-style-type: none"> • Handrad wurde versehentlich gedreht als der Hebel des Einfädlers unten war (gerade einfädeln wollte). 	<ul style="list-style-type: none"> • Drehen Sie das Handrad leicht nach hinten (von Ihnen weg). 	-
<ul style="list-style-type: none"> • Die Maschine startet nicht, auch nicht mit der Start/Stop-Taste. 	<ul style="list-style-type: none"> • Der Fußanlasser ist eingesteckt. 	<ul style="list-style-type: none"> • Start/Stop-Taste funktioniert, wenn der Fußanlasser entfernt ist. 	18
<ul style="list-style-type: none"> • Faden reißt. • Stiche werden ausgelassen. 	<ul style="list-style-type: none"> • Die Maschine ist nicht richtig eingefädelt. • Es sind Knoten oder Flusen im Garn. • Die Einstellung der manuellen Fadenspannung stimmt nicht. • Die Nadel ist verbogen/die Nadelspitze ist abgebrochen. • Die Nadel ist nicht richtig eingesetzt. • Der Unterfaden ist nicht richtig eingefädelt. • Die Spule dreht sich nicht frei im Spulenkorb. • Die Nadelgröße passt nicht zum Garn. • Der Fadenspanner ist nicht eingefädelt. 	<ul style="list-style-type: none"> • Die Maschine nochmals (richtig) einfädeln. • Knoten oder Flusen vom Garn entfernen. • Die Fadenspannung manuell auf den Stoff und das Garn einstellen. • Die Nadel wechseln. • Nadel richtig einsetzen. • Nachsehen, wie der Unterfaden richtig einzufädeln ist. • Nachsehen, wie der Unterfaden richtig aufgespult wird. • Überprüfen Sie die Kombination von Garn und Nadel. • Die Maschine nochmals (richtig) einfädeln. 	39 - 47 43 43 37 - 45 39
<ul style="list-style-type: none"> • Die Fadenspannung ist falsch. 	<ul style="list-style-type: none"> • Der Oberfaden ist falsch eingefädelt. • Der Unterfaden ist falsch eingefädelt. • Die Richtung der Spulenkappe ist anders als die der Spule. 	<ul style="list-style-type: none"> • Die Maschine nochmals (richtig) einfädeln. • Nachsehen, wie der Unterfaden richtig einzufädeln ist. • Die Spulenkappe richtig herum aufsetzen. 	39 37 39
<ul style="list-style-type: none"> • Stoff wird zusammengezogen. 	<ul style="list-style-type: none"> • Stichlänge ist für leichte Stoffe zu lang eingestellt. • Die Nadelspitze ist gebrochen. 	<ul style="list-style-type: none"> • Die Stichlänge kleiner (kürzer) einstellen. • Die Nadel wechseln. 	67 43
<ul style="list-style-type: none"> • -Zeichen wird im Bildschirm gezeigt. 	<ul style="list-style-type: none"> • Sicherheitsmechanismus hat sich wegen Motorblockade eingeschaltet. 	<ul style="list-style-type: none"> • Der Sicherheitsmechanismus schaltet nach etwa 10 Minuten wieder aus, dann näht die Maschine wieder normal. (In diesem Fall leuchtet die Start/Stop-Taste nicht.) 	-

Rozwiązywanie problemów

Jeżeli występują trudności podczas szycia należy upewnić się, że przestrzegano uwag zawartych w instrukcji. Jeżeli problem wciąż występuje poniższe uwagi mogą pomóc w jego rozwiązaniu.

Problem	Przyczyna	Rozwiązanie	strona
<ul style="list-style-type: none"> Maszyna nagle przestała szyć. (Ale nadal można obrócić koło ręczne.) 	<ul style="list-style-type: none"> Szyto zbyt długo z niską prędkością (Maszyna posiada automatyczny mechanizm odcinający zasilanie zabezpieczający silnik przed przegrzaniem.) 	<ul style="list-style-type: none"> Wyłącz zasilanie i poczekaj chwilę (ok 10 minut). Mechanizm zabezpieczający zostanie zresetowany i maszyna wróci do poprzedniego stanu. 	6
<ul style="list-style-type: none"> Maszyna nie rozpoczyna szycia. 	<ul style="list-style-type: none"> Stopka jest podniesiona 	<ul style="list-style-type: none"> opuść stopkę i rozpocznij szycie. 	28
<ul style="list-style-type: none"> Maszyna nie rozpoczyna szycia po wciśnięciu start. (Oświetlenie maszyny wciąż działa.) 	<ul style="list-style-type: none"> Igła trafia w stopkę z powodu dobrania złej stopki. Igła zablokowała się pod płytką ścięgową. 	<ul style="list-style-type: none"> Użyj odpowiedniej stopki do wybranego ścięgu. Usuń zablokowaną igłę spod płytki ścięgowej 	- -
<ul style="list-style-type: none"> Igła złamała się 	<ul style="list-style-type: none"> Gruby materiał szyty zbyt cienką igłą. Igła nie jest całkowicie wsunięta w swoje gniazdo Wkręt uchwyty igły nie jest dokręcony Używana jest nieodpowiednia stopka 	<ul style="list-style-type: none"> Dobierz odpowiednią grubość igły do szytego materiału. Zamocuj igłę poprawnie Dokręć wkręt Zamocuj odpowiednią stopkę. 	46 43 43 -
<ul style="list-style-type: none"> Maszyna pracuje zbyt głośno. 	<ul style="list-style-type: none"> W transporterze nagromadził się brud W gnieździe szpuleczki nagromadził się brud. 	<ul style="list-style-type: none"> Wyczyść przestrzeń transportera. Oczyść przestrzeń pod płytką ścięgową. 	147 147
<ul style="list-style-type: none"> Maszyna nie transportuje materiału 	<ul style="list-style-type: none"> Długość ścięgu ustawiono na "0". Materiał jest zbyt miękki. Transporter jest wyłączony. (przełącznik jest po prawej stronie.) 	<ul style="list-style-type: none"> Wybierz ponownie ścięg a maszyna powróci do ustawień domyślnych Zwiększ długość ścięgu do 3-5. Włącznik transportera ustaw w pozycji lewej. 	67 - 50
<ul style="list-style-type: none"> Nawlekacz igły nie działa (nawlekacz nie obraca się) Hak nawlekacza igły nie przechodzi przez oczko. 	<ul style="list-style-type: none"> Igła nie jest w górnym położeniu. (Gdy igła nie jest w górnym położeniu nawlekacz nie będzie się obracał. Zapobiega to złamaniu haka nawlekacza) Igła nie jest całkowicie wsunięta w gniazdo 	<ul style="list-style-type: none"> Podnieś igłę kołem ręcznym Załóż igłę poprawnie. 	41 43

Probleem	Oorzaak	Oplossing	Blz.
<ul style="list-style-type: none"> • Dźwignia nawlekacza igły nie chce wrócić do pierwotnej pozycji i nawlekacz nie obraca się. (Hak nawlekacza pozostał w oczku igły) 	<ul style="list-style-type: none"> • Przypadkowo obrócono koło ręczne podczas gdy dźwignia nawlekacza igły była opuszczona (w czasie nawlekania) 	<ul style="list-style-type: none"> • Obróć koło lekko do tyłu. (od siebie). 	-
<ul style="list-style-type: none"> • Maszyna nie rozpoczyna szycia nawet po wciśnięciu przycisku start/stop. 	<ul style="list-style-type: none"> • Podłączono regulator obrotów. 	<ul style="list-style-type: none"> • Przycisk start/stop działa tylko gdy regulator obrotów nie jest podłączony. 	18
<ul style="list-style-type: none"> • Nić zrywa się • Szwy są pomijane 	<ul style="list-style-type: none"> • Nici są źle nawleczone. • Na nici jest węzeł lub kołtun. • Ustawienie naprężenia nici jest źle dobrane. • Igła jest wygięta lub jej koniec jest złamany. • Igła jest źle zamontowana. • Nić dolna jest źle nawleczona. • Szpuleczka nie może się swobodnie obracać w swoim gnieździe. • Rozmiar igły nie pasuje do grubości nici. • Nie nawleczono podciągacza nici. 	<ul style="list-style-type: none"> • Nawlecz nici poprawnie. • Pozbądź się węzła lub kołtunu. • Ustaw naprężacz nici odpowiednio do materiału i nici. • Zmień igłę. • Zainstaluj igłę poprawnie. • Sprawdź jak poprawnie nawlecz nić szpuleczki • Sprawdź jak poprawnie nawinąć nić na szpuleczkę. • Sprawdź kombinacje igieł i nici. • Nawlecz nici poprawnie. 	39 - 47 43 43 37 - 46 39
<ul style="list-style-type: none"> • Naprężenie nici nie jest odpowiednie 	<ul style="list-style-type: none"> • Nić górna jest źle nawleczona. • Nić dolna jest źle nawleczona. • Trzymak szpuleczki jest źle dobrany lub założony. 	<ul style="list-style-type: none"> • Nawlecz nić poprawnie. • Sprawdź jak poprawnie nawlecz szpuleczkę. • Załóż trzymak szpuleczki poprawnie. 	39 37 39
<ul style="list-style-type: none"> • Materiał marszy się. 	<ul style="list-style-type: none"> • Zbyt długi ścieg na zbyt cienkim materiale. • Końcówka igły jest złamana. 	<ul style="list-style-type: none"> • Zmniejsz długość ściegu. • Zmień igłę. 	67 43
<ul style="list-style-type: none"> •  jest wyświetlane na wyświetlaczu LCD. 	<ul style="list-style-type: none"> • Informacja o aktywności mechanizmu zabezpieczającego silnik. 	<ul style="list-style-type: none"> • Mechanizm wyłączy się po chwili (ok 10 minut) i maszyna powróci do normalnej pracy (przycisk start/stop nie będzie podświetlony) 	-

Лист выполнения проверок

При появлении трудностей во время шитья убедитесь, что инструкция соблюдена должным образом. Если проблема не исчезнет, следующие ниже рекомендации помогут Вам решить ее.

Неисправность	Причина	Пути устранения	см. стр.
<ul style="list-style-type: none"> Во время выполнения строчки машина внезапно останавливается (В этом случае вы можете повернуть маховик вручную). 	<ul style="list-style-type: none"> Машина шьет постоянно на медленной скорости (В машине предусмотрен механизм для автоматического выключения и предотвращения перегрева) 	<ul style="list-style-type: none"> Выключите питание машины и подождите некоторое время (около 10 минут). Предохранительный механизм перезагрузится и машина вернется к нормальному режиму работы. 	8
<ul style="list-style-type: none"> Машина не работает после включения. 	<ul style="list-style-type: none"> Прижимная лапка вверх. 	<ul style="list-style-type: none"> Опустите прижимную лапку и начните выполнять строчку. 	28
<ul style="list-style-type: none"> Машина не работает после нажатия кнопки пуск/останов (Подсветка все еще включена) 	<ul style="list-style-type: none"> Игла ударяет прижимную лапку из-за неправильной установки прижимной лапки. Игла провалилась в челнок, а машина пыталась начать строчку. 	<ul style="list-style-type: none"> Используйте подходящую прижимную лапку к выбранному образцу строчки. Удалите иглу из челнока. 	- -
<ul style="list-style-type: none"> Игла ломается 	<ul style="list-style-type: none"> Плотный материал стачивается тонкой иглой Игла вставляется не полностью, Установочный винт для крепления иглы затянут не полностью, Для данного образца используется неподходящая прижимная лапка. 	<ul style="list-style-type: none"> Проверьте сочетаемость комбинации ткани, ниток и иглы. Проверьте, правильно ли установлена игла. Надежно затяните установочный винт. Проверьте комбинацию образца строчки и прижимной лапки. 	46 43 43 -
<ul style="list-style-type: none"> Громкий и/или резкий шум во время выполнения строчки 	<ul style="list-style-type: none"> Лен или пыль скопились в упоре для изменения скорости подачи Лен или пыль скопились в челноке. 	<ul style="list-style-type: none"> Очистите пространство около упора для изменения. Очистите пространство около челнока. 	147 147
<ul style="list-style-type: none"> Машина не перемещает ткань 	<ul style="list-style-type: none"> Длина стежка установлена на "0", Стачиваются такие мягкие ткани как полотенца. Включен зубчатый двигатель ткани (ручка зубчатого двигателя повернута вправо) 	<ul style="list-style-type: none"> При повторном выборе образца строчки машина восстанавливает настройки по умолчанию. Установите длину стежков 3 - 5, Поверните ручку зубчатого двигателя ткани влево. 	67 - 50
<ul style="list-style-type: none"> Невозможно заправить иглу (устройство для заправки иглы не поворачивается) 	<ul style="list-style-type: none"> Игла не находится в верхнем положении. когда игла не находится в верхнем положении, устройство для заправки иглы не поворачивается. Это предусмотрено для того, чтобы не повредить крючок) 	<ul style="list-style-type: none"> Поверните маховик и поднимите иглу. 	41
<ul style="list-style-type: none"> Крючок устройства для заправки иглы не проходит в игольное ушко 	<ul style="list-style-type: none"> Игла не вставлена полностью 	<ul style="list-style-type: none"> Проверьте установку иглы 	43

Неисправность	Причина	Пути устранения	см. стр.
<ul style="list-style-type: none"> Рычаг для заправки иглы не возвращается в исходное положение и машина не может повернуть правильно (Крючок устройства для заправки иглы остается в игольном ушке) 	<ul style="list-style-type: none"> По ошибке был повернут маховик, тогда как рычаг для заправки иглы находится в нижнем положении (в процессе заправки иглы) 	<ul style="list-style-type: none"> Слегка поверните маховик от себя (к противоположной стороне во время выполнения строчки) 	-
<ul style="list-style-type: none"> Машина не включается, даже если нажата кнопка пуск/останов 	<ul style="list-style-type: none"> Подключена ножная педаль. 	<ul style="list-style-type: none"> Нажмите на кнопку пуск/останов, когда ножная педаль демонтирована. 	18
<ul style="list-style-type: none"> Нить обрывается. Пропуск стежков. 	<ul style="list-style-type: none"> Нить заправлена неправильно. На нити есть узел или выпуклость. Вручную установлено неправильное натяжение нити Игла погнута или сломан кончик иглы Игла установлена неправильно. Неправильно заправлена нижняя нить Катушка не может вращаться в челноке. Размер иглы не соответствует размеру нити. Не натянуто натяжное приспособление 	<ul style="list-style-type: none"> Заправьте нить правильно Удалите узел или выпуклость нити Отрегулируйте натяжение нити вручную в соответствии с типом ткани и размером нити Замените иглу. Установите правильно иглу. Проверьте правильность установки шпули, правильность заправки нижней нити Проверьте, правильно ли намотана нижняя нить Проверьте комбинацию нити и иглы Заправьте нить в машину правильно. 	39 - 47 43 43 37 - 46 39
<ul style="list-style-type: none"> Натяжение нити не достаточное 	<ul style="list-style-type: none"> Верхняя нить заправлена неправильно. Нижняя нить заправлена неправильно Направление шпульного колпачка не соответствует шпульке. 	<ul style="list-style-type: none"> Заправьте нить правильно. Проверьте, правильно ли заправлена нижняя нить. Установите шпульный колпачок правильно 	39 37 39
<ul style="list-style-type: none"> Образуются складки 	<ul style="list-style-type: none"> Длина стежка слишком большая для легких тканей Сломана верхняя часть иглы. 	<ul style="list-style-type: none"> Установите меньшую длину стежка Замените иглу. 	67 43
<ul style="list-style-type: none"> На ЖК дисплее появляется символ  	<ul style="list-style-type: none"> предохранительный механизм срабатывает, когда машина останавливается из-за блокировки двигателя. 	<ul style="list-style-type: none"> Предохранительный механизм перезагрузится в течение короткого промежутка времени (около 10 минут) и машина вернется к обычному режиму работы (кнопка пуск/останов не загорится). 	-

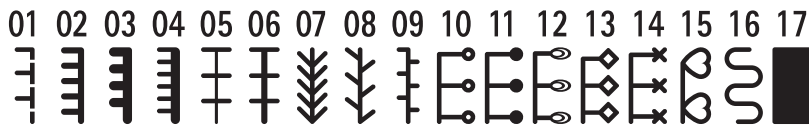
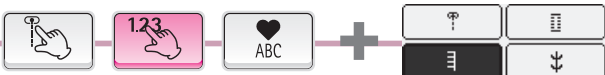
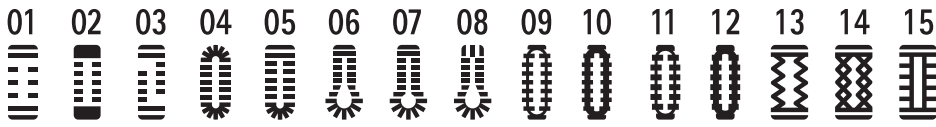
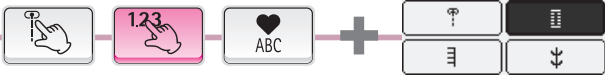
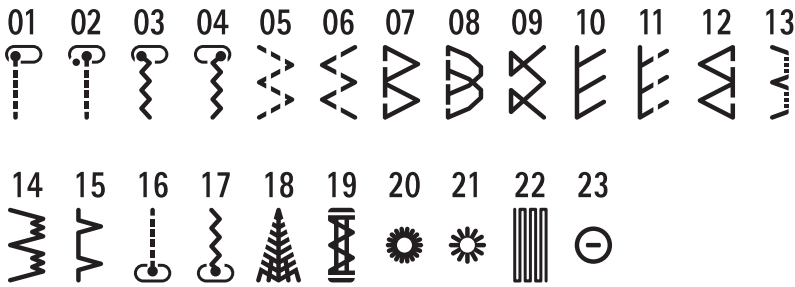
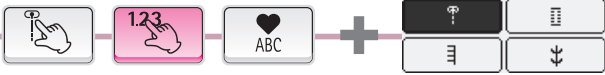
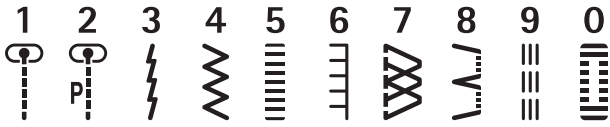

Patterns for crazy quilt / Stichmuster für Crazy Quilt / Ściegi do artystycznego pikowania / Образцы для художественного оокилтинга

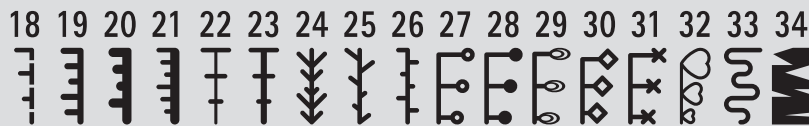

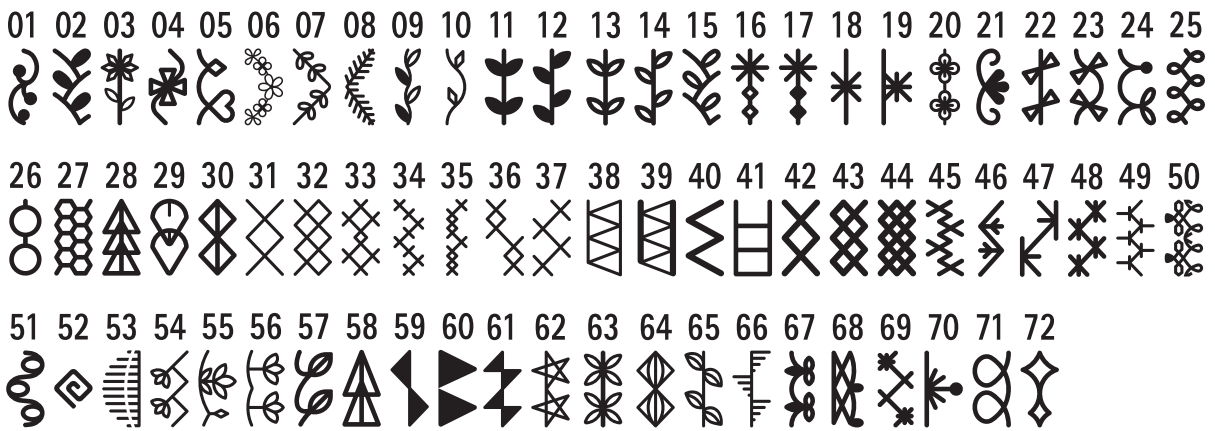
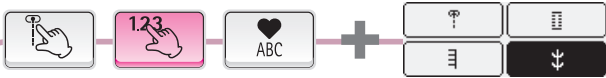

One-point / Ein-Punkt / Symbole / Вышивка

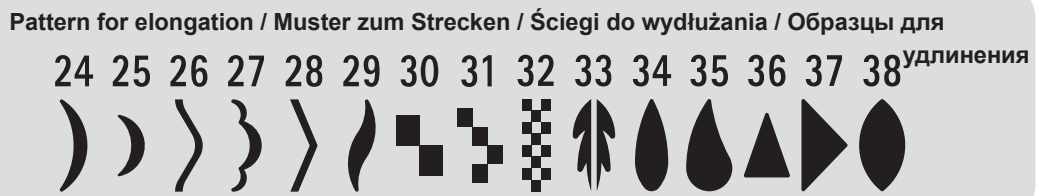
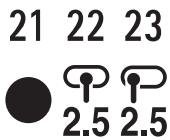
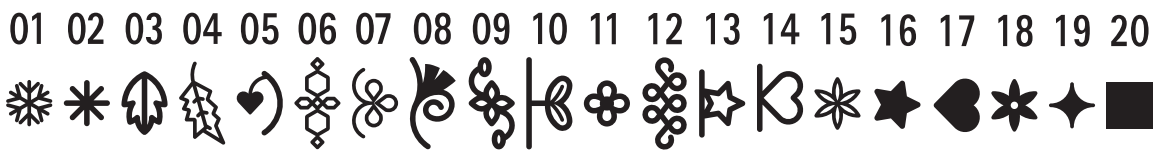

Letters/numbers/signs
Litory/Cyfry/Znaki

Letters/nummers/tekens
Буквы/цифры/знаки



@!&' () , . ? - - / : ;
 ABCDEFGHIJKLMNOPQRSTUVWXYZ
 abcdefghijklmnopqrstuvwxyz
 1234567890
 ÄÅÆäääëéëëÇçİİñŌŒöøÙüü

@!&' () , . ? - - / : ;
 A B C D E F G H I J K L M N O P Q R S
 T U V W X Y Z
 a b c d e f g h i j k l m n o p q r s t u v w x y z
 1 2 3 4 5 6 7 8 9 0
 Ä Å Æ ä ä ä ä ä ä ä ä ä ä Ç ç İ İ ñ Ō Œ ö ø Ù ü ü

@!&' () , . ? - - / : ;
 ABCDEFGHIJKLMNOPQRSTUVWXYZ
 XYZ
 a b c d e f g h i j k l m n o p q r s t u v w x y z
 1 2 3 4 5 6 7 8 9 0
 Ä Å Æ ä ä ä ä ä ä ä ä ä ä Ç ç İ İ ñ Ō Œ ö ø ù ü ü

@!&' () , . ? - - / : ;
 ABCDEFGHIJKLMNOPQRS
 TUVWXYZ
 a b c d e f g h i j k l m n o p q r s
 t u v w x y z
 1 2 3 4 5 6 7 8 9 0
 Ä Å Æ ä ä ä ä ä ä ä ä ä ä Ç ç İ İ ñ Ō Œ ö ø ù ü ü

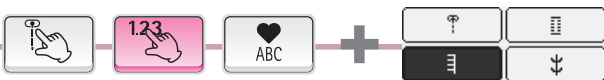
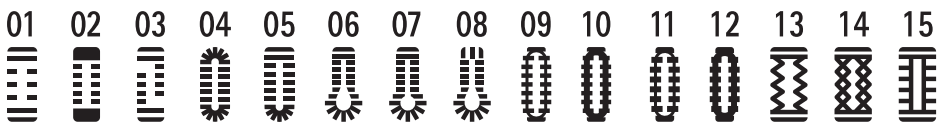
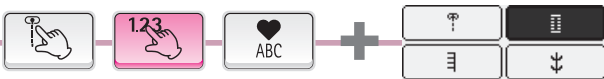
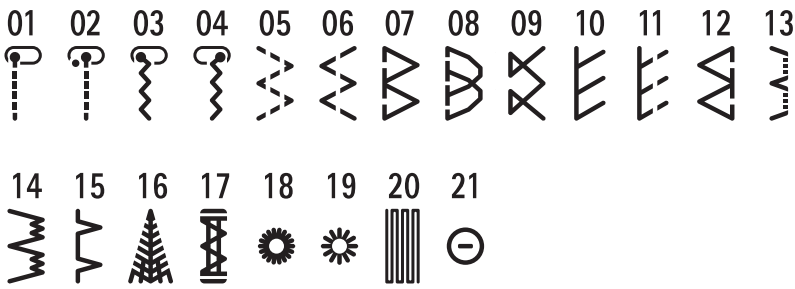
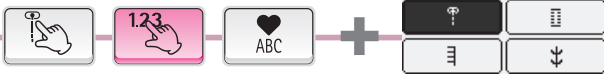
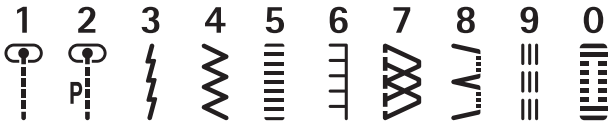

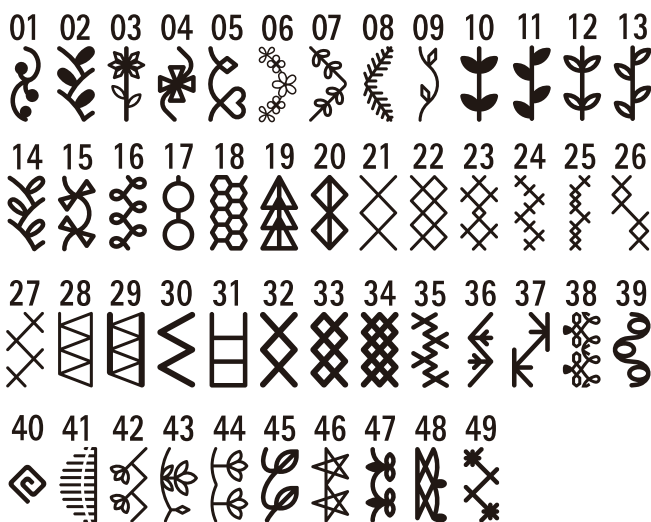
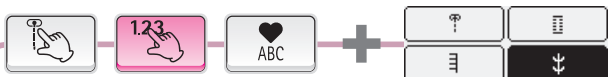

One-point / Ein-Punkt / Symbole / Вышивка



Pattern for elongation / Muster zum Strecken
 Ściegi do wydłużania / Образцы для удлинения



Letters/numbers/signs
 Litery/Cyfry/Znaki

Letters/numbers/tekens
 Буквы/цифры/знаки



@!&'(),.?-./:;
 ABCDEFGHIJKLMNOPQRSTUVWXYZ
 abcdefghijklmnopqrstuvwxyz
 1234567890
 ÄÅÆääääääääëëëëëëCœçİŃñÖøöøUüü

@!&'(),.?-./:;
 ABCDEFGHIJKLMNOPQRSTUVWXYZ
 XYZ
 abcdefghijklmnopqrstuvwxyz
 1234567890
 ÄÅÆäåäåääääëëëëëëCœçİŃñÖøøøUüü

@!&'(),.?-./:;
 ABCDEFGHIJKLMNOPQRS
 TUVWXYZ
 abcdefghijklmnopqrstuvwxyz
 1234567890
 ÄÅÆäåäåääääëëëëëëCœçİŃñÖøøøUüü

F300

List of stitch patterns / Übersicht der Stichmuster
 Lista ściegów / Перечень образцов строчки

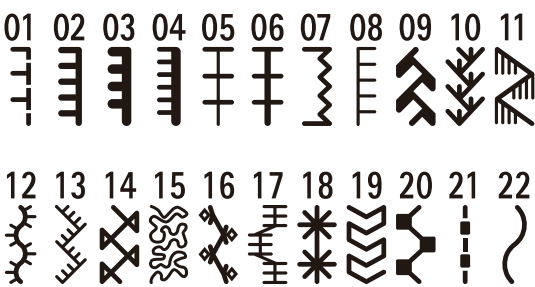
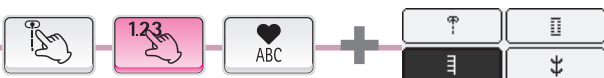
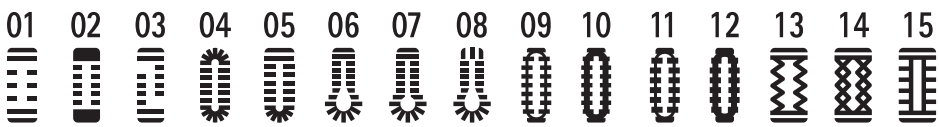
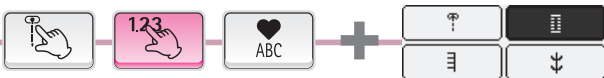
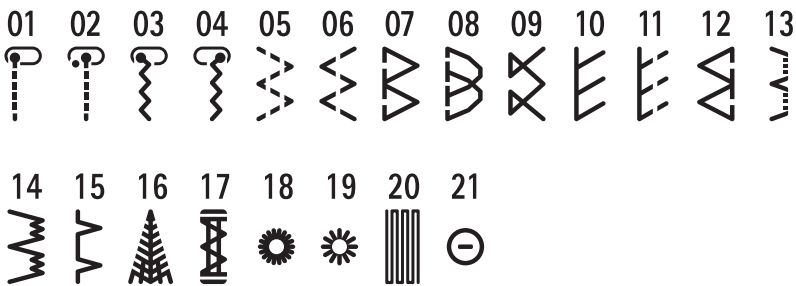
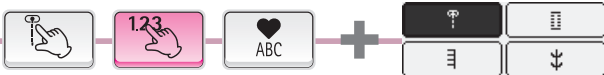

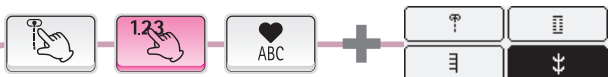

One-point / Ein-Punkt / Symbole / Вышивка



Pattern for elongation
Muster zum Strecken
Ściegi do wydłużania
Образцы для удлинения



Letters/numbers/signs
Litere/Cyfry/Znaki

Letters/nummers/tekens
Буквы/цифры/знаки



@!&' () , . ? - . / : ;
 ABCDEFGHIJKLMNOPQRSTUVWXYZ
 abcdefghijklmnopqrstuvwxyz
 1234567890
 ÄÅÆäääëëëëÇçİİñÑÖøöøÛüü

@!&' () , . ? - . / : ;
 ABCDEFGHIJKLMNOPQRSTUVWXYZ
 XYZ
 abcdefghijklmnopqrstuvwxyz
 1 2 3 4 5 6 7 8 9 0
 ÄÅÆäåäëëëëÇçİİñÑÖøöøøæÛüü

@!&' () , . ? - . / : ;
 A B C D E F G H I J K L M N O P Q R S
 T U V W X Y Z
 a b c d e f g h i j k l m n o p q r s t u v w x y z
 1 2 3 4 5 6 7 8 9 0
 Ä Å Æ ä å ä ë ë ë ë Ç ç İ İ ñ Ñ Ö ø ö ø Û ü ü

■ Specification list

Item	Specification
Body size	44.5 (W) X 29.1 (H) X 21.0 (D) cm
Body size with hard case	51.0 (W) X 30.5 (H) X 25.7 (D) cm
Weight (Weight with hard case)	9.8 KGS / 21.6 LBS

■ Maße und Gewicht

Maße für	Maßangaben
Maschinengröße	44,5 (B) X 29,1 (H) X 21,0 (T) cm
Maschinengröße inkl. Abdeckung	51,0 (B) X 30,5 (H) X 25,7 (T) cm
Gewicht (inkl. Abdeckung)	9,8 KG

■ Specyfikacja

Onderwerp	Specificatie
Wymiary	44,5 (szer) X 29,1 (wys) X 21,0 (gł) cm
Wymiary z zasobnikiem na wyposażenie	51,0 (szer) X 30,5 (wys) X 25,7 (gł) cm
Masa (z zasobnikiem)	9,8 KG

■ Спецификация

Позиция	Спецификация
Габариты корпуса	44,5 (ширина) X 29,1 (высота) X 21,0 (глубина) см
Габариты корпуса с жестким чехлом	51,0 (ширина) X 30,5 (высота) X 25,7 (глубина) см
Масса (масса с жестким чехлом)	9,8 кг / 21,6 фунтов

JUKI®

JUKI CORPORATION

8-2-1, KOKURYO-CHO,
CHOFU-SHI, TOKYO 182-8655, JAPAN

PHONE : (81)3-3480-2458

FAX : (81)3-3480-5037

Copyright © 2009 JUKI CORPORATION

All rights reserved throughout the world.

Alle Rechte weltweit vorbehalten.

Wszystkie prawa zastrzeżone.

Все права зарезервированы.